

LEGENDA

- LOUÇAS, METAIS E ACESSÓRIOS SANITÁRIOS
- 1 BANCADEIRA EM AÇO INOX AISI 304 OU AÇO ENCHIMENTO EM CONCRETO ARMADO LEVE S/BRITA. SOLDA DE ARÇÔNIO, ACABAMENTO LISO USO HOSPITALAR, C/UMBRADA NA PAREDE COM BARRAS DE FERRO EMBUTIDAS A CADA 80cm FIXADAS COM MÃOS FRANCESAS METÁLICAS. C/TESTEIRA EM AÇO INOX. VÁL. 10cm.
 - 2 CUBA EM AÇO INOX S/ ESTAMPADA S/SOLDA, USO HOSPITALAR, 50x40, h=30cm
 - 3 TORNEIRA PARA LAVATÓRIO DE PAREDE FECHAMENTO AUTOMÁTICO BICA ALTA, COM TEMPORIZADOR, CROMADA.
 - 4 ESPELHO 4mm ESPESURA, LAPIDADO RETO FIXADO COM BOTOES CROMADOS
 - 5 CERÂMICA 20X20cm, COR BRANCO RETIFICADO

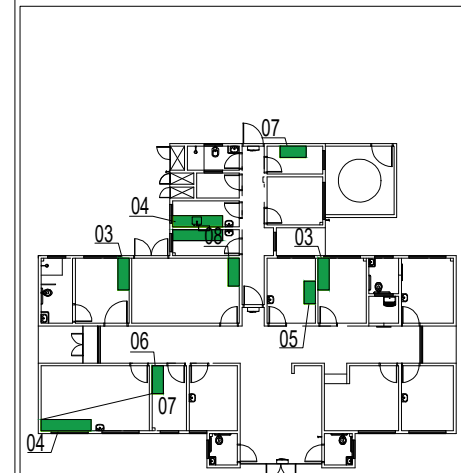
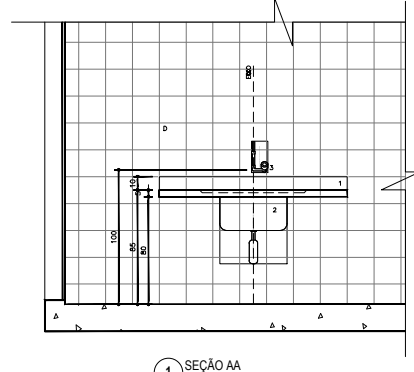
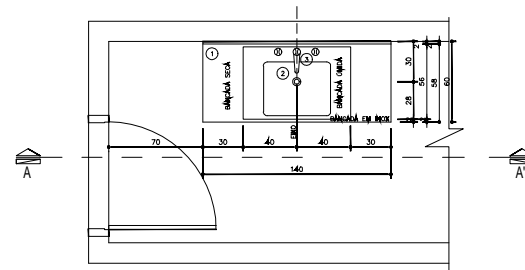
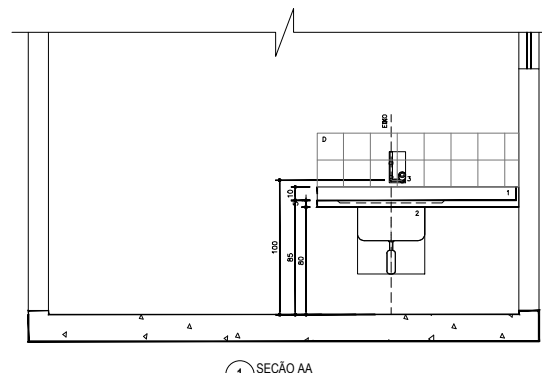
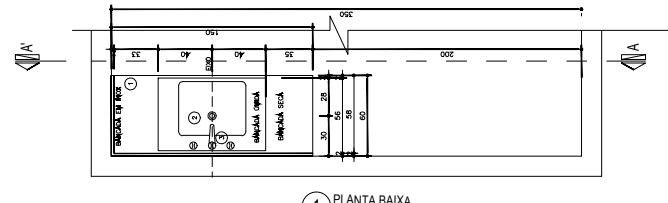
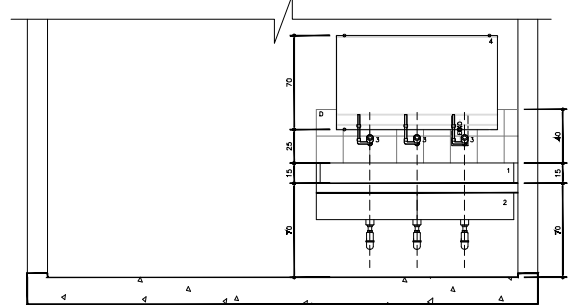
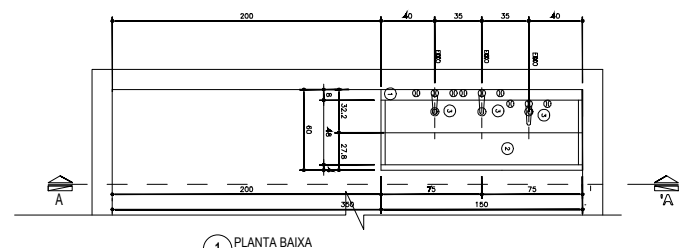
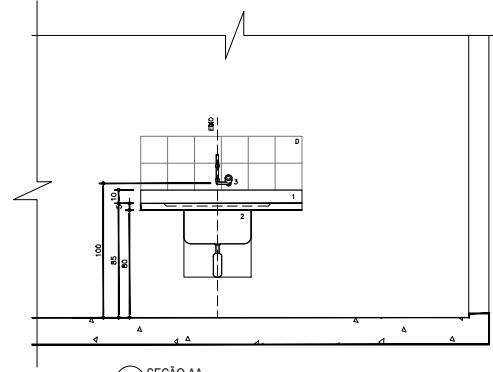
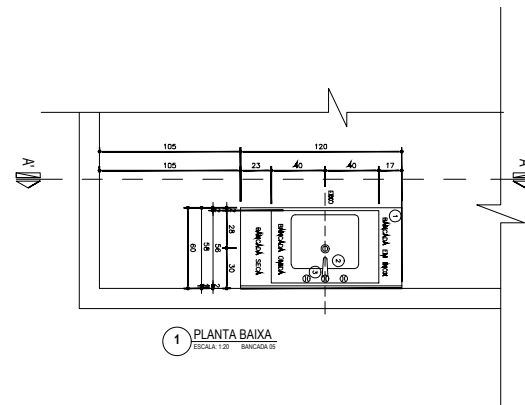
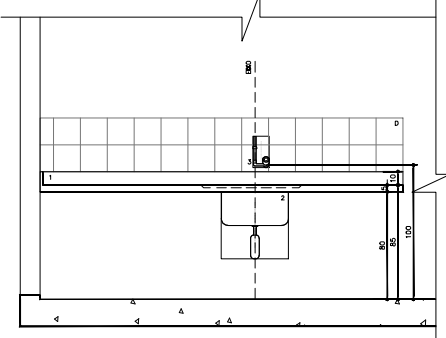
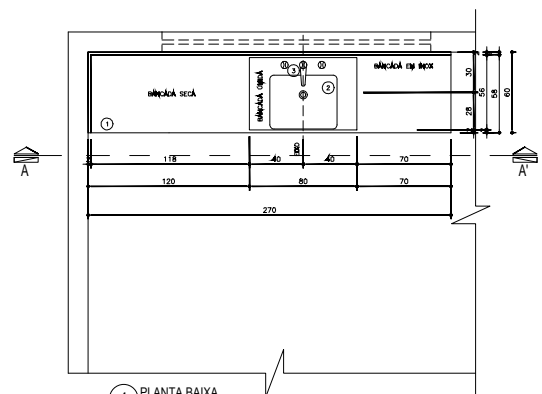
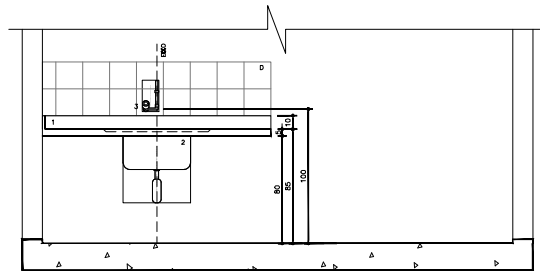
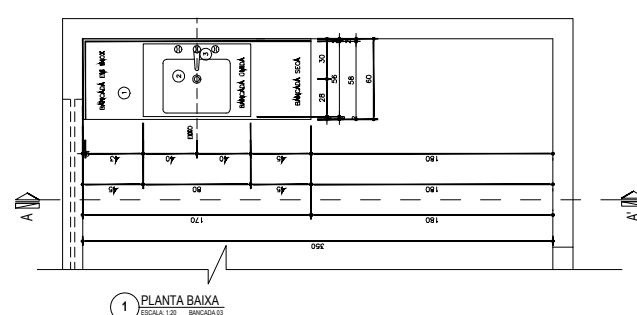

NOTAS
AS MEDIDAS DE PLANTAS DEVEM SER CONFERIDAS NO LOCAL PARA EVENTUAIS COMPENSAÇÕES. MEDIDAS E UNIDADES EM METRO.

RESPONSÁVEL TÉCNICO:	APROVO:

REV	13/01/2021	TRILIANO PAILO	EMISSÃO INICIAL
REV	DATA	AUTOR	DESCRIÇÃO DA REVISÃO

SECRETARIA DE OBRAS
PREFEITURA MUNICIPAL DE CASCAVEL
AV. CHANCELER EDSON QUEIROZ Nº3930, RIO NOVO, CASCAVEL-CE
FONE: (45) 3204-2940

UBS PADRÃO BICA	
PROPRIETÁRIO: MUNICÍPIO DE CASCAVEL CPF: 07671	ETAPA: EXECUTIVO
ENCOMENDADO: BICA	CONTEÚDO: DETALHAMENTO BANCADEIRA
MUNICÍPIO: CASCAVEL	ESTADO: CEARA
ÁREA TÉCNICA: ARQUITETÔNICO	DESENHO: TRILIANO PAILO DATA: MARÇO/2021 ARQUIVO:
FRANCA: 12	