



ESTADO DO CEARÁ
MUNICÍPIO DE CASCAVEL
COMISSÃO PERMANENTE DE LICITAÇÃO



ANEXO I -

PROJETO BÁSICO



PREFEITURA DE
CASCVEL
Ceará

PLANILHA ORÇAMENTÁRIA

OBRA:	MODÚLO DE EDUCAÇÃO INFANTIL (JACARECOARA)	DATA : 26/04/2022
DESCRIÇÃO:	Módulo de Educação Infantil	FORTE VERSÃO
LOCAL:	JACARECOARA - CASCAVELUCE.	SBC 2022/02 - Fortaleza
CLIENTE:	MUNICIPIO DE CASCAVEL-CE	SEINFRA 027.1 COM DESONERAÇÃO
		SINAPI 2021/11 COM DESONERAÇÃO
		COMPOSIÇÕES PRÓPRIAS

DE LICITAÇÃO Nº 26.922/2022	
ORA	MES
2,76%	101
2,76%	101
47,76%	101
83,55%	12/2021
97,46%	12/2021
100,00%	12/2021

ITEM	CÓDIGO	DESCRIÇÃO	FORTE	UNID	QUANTIDADE	PREÇO UNITÁRIO R\$	PREÇO TOTAL R\$
1	SERVIÇOS PRELIMINARES						37.384,29
1.1	00004813	PLACA DE OBRA (PARA CONSTRUCAO CIVIL) EM CHAPA GALVANIZADA "N. 22", ADESIVADA, DE 2,4 X 1,2" M (SEM POSTES PARA FIXACAO)	SINAPI	M2	10,00	225,00	2.250,00
1.2	98458	TAPUME COM COMPENSADO DE MADEIRA. AF_05/2018	SINAPI	M2	72,16	120,29	8.680,13
1.3	C4919	LIMPEZA MECANIZADA DE TERRENO COM REMOCAO DE CAMADA VEGETAL, UTILIZANDO TRATOR DE ESTEIRAS	SEINFRA	M2	294,23	0,19	55,90
1.4	C1630	LOCAÇÃO DA OBRA - EXECUÇÃO DE GABARITO	SEINFRA	M2	294,23	6,09	1.791,86
1.5	93584	EXECUÇÃO DE DEPÓSITO EM CANTEIRO DE OBRA EM CHAPA DE MADEIRA COMPENSADA, NÃO INCLUSO MOBILIÁRIO. AF_04/2016	SINAPI	M2	20,00	818,88	16.377,60
1.6	100306	ENGENHEIRO CIVIL PLENO COM ENCARGOS COMPLEMENTARES	SINAPI	H	80,00	102,86	8.228,80
2	MOVIMENTO DE TERRAS PARA FUNDAÇÕES						6.246,05
2.1	94319	ATERRO MANUAL DE VALAS COM SOLO ARGILLO-ARENOSO E COMPACTAÇÃO MECANIZADA. AF_05/2016	SINAPI	M3	41,04	38,33	1.573,06
2.2	93358	ESCAVAÇÃO MANUAL DE VALA COM PROFUNDIDADE MENOR OU IGUAL A 1,30 M. AF_02/2021	SINAPI	M3	54,65	62,46	3.413,44
2.3	C3319	NIVELAMENTO DE FUNDO DE VALAS	SEINFRA	M2	36,26	5,97	216,47
2.4	93382	REATERRO MANUAL DE VALAS COM COMPACTAÇÃO MECANIZADA. AF_04/2016	SINAPI	M3	41,64	25,05	1.043,08
3	FUNDAÇÕES						29.125,76
3.1	CONCRETO ARMADO - SAPATAS						10.258,13
3.1.1	96619	LASTRO DE CONCRETO MAGRO, APLICADO EM BLOCOS DE COROAMENTO OU SAPATAS, ESPESSURA DE 5 CM. AF_08/2017	SINAPI	M2	26,83	24,74	663,77
3.1.2	96535	FABRICAÇÃO, MONTAGEM E DESMONTAGEM DE FORMA PARA SAPATA, EM MADEIRA SERRADA, E=25 MM, 4 UTILIZAÇÕES. AF_06/2017	SINAPI	M2	18,00	124,57	2.242,26
3.1.3	92917	ARMAÇÃO DE ESTRUTURAS DE CONCRETO ARMADO, EXCETO VIGAS, PILARES, LAJES E FUNDAÇÕES, UTILIZANDO AÇO CA-50 DE 8,0 MM - MONTAGEM. AF_12/2015	SINAPI	KG	65,00	17,32	1.125,80
3.1.4	92919	ARMAÇÃO DE ESTRUTURAS DE CONCRETO ARMADO, EXCETO VIGAS, PILARES, LAJES E FUNDAÇÕES, UTILIZANDO AÇO CA-50 DE 10,0 MM - MONTAGEM. AF_12/2015	SINAPI	KG	145,00	15,67	2.272,15
3.1.5	96558	CONCRETAGEM DE SAPATAS, FCK 30 MPA, COM USO DE BOMBA LANÇAMENTO, ADENSAMENTO E ACABAMENTO. AF_11/2016	SINAPI	M3	7,50	527,22	3.954,15
3.2	CONCRETO ARMADO - VIGAS BALDRAMES						18.867,63
3.2.1	95241	LASTRO DE CONCRETO MAGRO, APLICADO EM PISOS, LAJES SOBRE SOLO OU RADIERS, ESPESSURA DE 5 CM. AF_07/2016	SINAPI	M2	21,15	23,77	502,74
3.2.2	96536	FABRICAÇÃO, MONTAGEM E DESMONTAGEM DE FORMA PARA VIGA BALDRAME, EM MADEIRA SERRADA, E=25 MM, 4 UTILIZAÇÕES. AF_06/2017	SINAPI	M2	132,50	63,67	8.436,28
3.2.3	92915	ARMAÇÃO DE ESTRUTURAS DE CONCRETO ARMADO, EXCETO VIGAS, PILARES, LAJES E FUNDAÇÕES, UTILIZANDO AÇO CA-60 DE 5,0 MM - MONTAGEM. AF_12/2015	SINAPI	KG	102,00	18,48	1.884,96
3.2.4	92917	ARMAÇÃO DE ESTRUTURAS DE CONCRETO ARMADO, EXCETO VIGAS, PILARES, LAJES E FUNDAÇÕES, UTILIZANDO AÇO CA-50 DE 8,0 MM - MONTAGEM. AF_12/2015	SINAPI	KG	38,00	17,32	658,16
3.2.5	92919	ARMAÇÃO DE ESTRUTURAS DE CONCRETO ARMADO, EXCETO VIGAS, PILARES, LAJES E FUNDAÇÕES, UTILIZANDO AÇO CA-50 DE 10,0 MM - MONTAGEM. AF_12/2015	SINAPI	KG	182,00	15,67	2.851,94
3.2.6	92921	ARMAÇÃO DE ESTRUTURAS DE CONCRETO ARMADO, EXCETO VIGAS, PILARES, LAJES E FUNDAÇÕES, UTILIZANDO AÇO CA-50 DE 12,5 MM - MONTAGEM. AF_12/2015	SINAPI	KG	41,00	13,30	545,30
3.2.7	96557	CONCRETAGEM DE BLOCOS DE COROAMENTO E VIGAS BALDRAMES, FCK 30 MPA, COM USO DE BOMBA LANÇAMENTO, ADENSAMENTO E ACABAMENTO. AF_06/2017	SINAPI	M3	7,65	521,34	3.988,25
4	SUPERESTRUTURA						82.620,63
4.1	PILARES, VIGAS E LAJES						79.989,02
4.1.1	96539	FABRICAÇÃO, MONTAGEM E DESMONTAGEM DE FORMA PARA VIGA BALDRAME, EM CHAPA DE MADEIRA COMPENSADA RESINADA, E=17 MM, 2 UTILIZAÇÕES. AF_06/2017	SINAPI	M2	331,00	122,00	40.382,00
4.1.2	92915	ARMAÇÃO DE ESTRUTURAS DE CONCRETO ARMADO, EXCETO VIGAS, PILARES, LAJES E FUNDAÇÕES, UTILIZANDO AÇO CA-60 DE 5,0 MM - MONTAGEM. AF_12/2015	SINAPI	KG	349,00	18,48	6.449,52
4.1.3	92916	ARMAÇÃO DE ESTRUTURAS DE CONCRETO ARMADO, EXCETO VIGAS, PILARES, LAJES E FUNDAÇÕES, UTILIZANDO AÇO CA-50 DE 6,3 MM - MONTAGEM. AF_12/2015	SINAPI	KG	216,00	18,03	3.894,48
4.1.4	92917	ARMAÇÃO DE ESTRUTURAS DE CONCRETO ARMADO, EXCETO VIGAS, PILARES, LAJES E FUNDAÇÕES, UTILIZANDO AÇO CA-50 DE 8,0 MM - MONTAGEM. AF_12/2015	SINAPI	KG	210,00	17,32	3.637,20

4



PLANILHA ORÇAMENTÁRIA

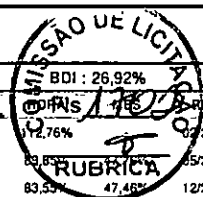

OBRA:	MODULO DE EDUCACAO INFANTIL (JACARECOARA)	DATA :	26/04/2022
DESCRIÇÃO:	Módulo de Educação Infantil	FORTE	VERSÃO
LOCAL:	JACARECOARA - CASCAVEL-CE.	SBC	2022/02 - Fortaleza
CLIENTE:	MUNICIPIO DE CASCAVEL-CE	SEINFRA	027.1 COM DESONERACAO
		SINAPI	2021/11 COM DESONERACAO
			COMPOSICOES PROPRIAS

ITEM	CÓDIGO	DESCRIÇÃO	FORTE	UNID	QUANTIDADE	PREÇO UNITÁRIO R\$	PREÇO TOTAL R\$
4.1.5	92919	ARMAÇÃO DE ESTRUTURAS DE CONCRETO ARMADO, EXCETO VIGAS, PILARES, LAJES E FUNDAÇÕES, UTILIZANDO AÇO CA-50 DE 10,0 MM - MONTAGEM. AF 12/2015	SINAPI	KG	753,00	15,67	11.799,51
4.1.6	92921	ARMAÇÃO DE ESTRUTURAS DE CONCRETO ARMADO, EXCETO VIGAS, PILARES, LAJES E FUNDAÇÕES, UTILIZANDO AÇO CA-50 DE 12,5 MM - MONTAGEM. AF 12/2015	SINAPI	KG	110,00	13,30	1.463,00
4.1.7	96558	CONCRETAGEM DE SAPATAS, FCK 30 MPA, COM USO DE BOMBA LANÇAMENTO, ADENSAMENTO E ACABAMENTO. AF 11/2016	SINAPI	M3	23,45	527,22	12.363,31
4.2	CONCRETO ARMADO - VERGAS E CONTRAVERGAS						2.631,61
4.2.1	93183	VERGA PRÉ-MOLDADA PARA JANELAS COM MAIS DE 1,5 M DE VÃO. AF 03/2016	SINAPI	M	48,50	54,26	2.631,61
5	SISTEMA DE VEDAÇÃO VERTICAL						22.326,68
5.1	ALVENARIA DE VEDAÇÃO						18.799,50
5.1.1	87489	ALVENARIA DE VEDAÇÃO DE BLOCOS CERÂMICOS FURADOS NA VERTICAL DE 9X19X39CM (ESPESSURA 9CM) DE PAREDES COM ÁREA LÍQUIDA MAIOR OU IGUAL A 6M² COM VÃOS E ARGAMASSA DE ASSENTAMENTO COM PREPARO EM BETONEIRA. AF 06/2014	SINAPI	M2	348,43	47,46	16.536,49
5.1.2	93202	FIXAÇÃO (ENCUNHAMENTO) DE ALVENARIA DE VEDAÇÃO COM TIJOLO MACIÇO. AF 03/2016	SINAPI	M	105,60	21,43	2.263,01
5.2	ALVENARIA PARA BANCADAS (½ PAREDE E SÓCULOS)						956,79
5.2.1	87489	ALVENARIA DE VEDAÇÃO DE BLOCOS CERÂMICOS FURADOS NA VERTICAL DE 9X19X39CM (ESPESSURA 9CM) DE PAREDES COM ÁREA LÍQUIDA MAIOR OU IGUAL A 6M² COM VÃOS E ARGAMASSA DE ASSENTAMENTO COM PREPARO EM BETONEIRA. AF 06/2014	SINAPI	M2	20,16	47,46	956,79
5.3	DIVISÓRIAS						2.570,39
5.3.1	C4495	DIVISÓRIA DE GESSO ACARTONADO e=48mm, S/ REVESTIMENTO - FORNECIMENTO E MONTAGEM	SEINFRA	M2	3,00	94,96	284,88
5.3.2	C4070	DIVISÓRIA DE GRANITO CINZA E=2cm	SEINFRA	M2	5,10	448,14	2.285,51
6	ESQUADRIAS						56.747,38
6.1	PORTAS DE MADEIRA						8.871,54
6.1.1	91314	KIT DE PORTA DE MADEIRA PARA PINTURA, SEMI-OCA (LEVE OU MÉDIA), PADRÃO POPULAR, 80X210CM, ESPESSURA DE 3,5CM, ITENS INCLUSOS: DOBRADIÇAS, MONTAGEM E INSTALAÇÃO DO BATENTE, FECHADURA COM EXECUÇÃO DO FURO - FORNECIMENTO E INSTALAÇÃO. AF 12/2019	SINAPI	UN	5,00	785,61	3.928,05
6.1.2	100687	KIT DE PORTA DE MADEIRA FRISADA, SEMI-OCA (LEVE OU MÉDIA), PADRÃO MÉDIO, 60X210CM, ESPESSURA DE 3,5CM, ITENS INCLUSOS: DOBRADIÇAS, MONTAGEM E INSTALAÇÃO DE BATENTE, FECHADURA COM EXECUÇÃO DO FURO - FORNECIMENTO E INSTALAÇÃO. AF 12/2019	SINAPI	UN	2,00	911,66	1.823,32
6.1.3	90843	KIT DE PORTA DE MADEIRA PARA PINTURA, SEMI-OCA (LEVE OU MÉDIA), PADRÃO MÉDIO, 80X210CM, ESPESSURA DE 3,5CM, ITENS INCLUSOS: DOBRADIÇAS, MONTAGEM E INSTALAÇÃO DO BATENTE, FECHADURA COM EXECUÇÃO DO FURO - FORNECIMENTO E INSTALAÇÃO. AF 12/2019	SINAPI	UN	1,00	940,17	940,17
6.1.4	PMC-001	PM1 - Porta de madeira para pintura, semi-oca (leve ou média), dimensões 80x210cm, espessura 3,5cm; incluso dobradiças, batentes e fechadura	PRÓPRIA	un	3,00	414,82	1.244,46
6.1.5	pmc-003	PM3 - Porta em compensado de madeira, dimensões 60x160cm, folha lisa revestida com laminado melamínico; incluso marco e dobradiças	PRÓPRIA	un	1,00	487,59	487,59
6.1.6	pmc-004	PM4 - Porta em compensado de madeira, dimensões 80x100cm, folha lisa revestida com laminado melamínico; incluso marco e dobradiças	PRÓPRIA	un	1,00	447,95	447,95
6.2	FERRAGENS E ACESSÓRIOS						1.135,06
6.2.1	100874	PUXADOR PARA PCD, FIXADO NA PORTA - FORNECIMENTO E INSTALAÇÃO. AF 01/2020	SINAPI	UN	3,00	363,59	1.090,77
6.2.2	00043701	CHAPA/BOBINA LISA EM ALUMÍNIO, LIGA 1.200 - H14, QUALQUER ESPESSURA, QUALQUER LARGURA	SINAPI	KG	0,96	46,14	44,29
6.3	PORTAS DE ALUMÍNIO						19.004,25
6.3.1	91341	PORTA EM ALUMÍNIO DE ABRIR TIPO VENEZIANA COM GUARNIÇÃO, FIXAÇÃO COM PARAFUSOS - FORNECIMENTO E INSTALAÇÃO. AF 12/2019	SINAPI	M2	14,05	728,54	10.235,99
6.3.2	100702	PORTA DE CORRER DE ALUMÍNIO, COM DUAS FOLHAS PARA VIDRO, INCLUSO VIDRO LISO INCOLOR, FECHADURA E PUXADOR, SEM ALIZAR. AF 12/2019	SINAPI	M2	16,80	521,92	8.768,26
6.4	JANELAS DE ALUMÍNIO						17.833,60



PLANILHA ORÇAMENTÁRIA

OBRA:	MODÚLO DE EDUCAÇÃO INFANTIL (JACARECOARA)	DATA : 26/04/2022	BDI : 26,92%
DESCRIÇÃO:	Módulo de Educação Infantil	FONTE	VERSÃO
LOCAL:	JACARECOARA - CASCAVEL/CE.	SBC	2022/02 - Fortaleza
CLIENTE:	MUNICIPIO DE CASCAVEL-CE	SEINFRA	027.1 COM DESONERAÇÃO
		SINAPI	2021/11 COM DESONERAÇÃO
			COMPOSIÇÕES PRÓPRIAS

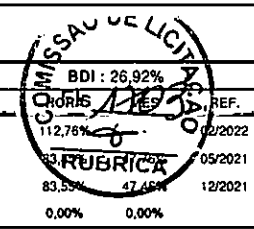

ITEM	CÓDIGO	DESCRIÇÃO	FONTE	UNID	QUANTIDADE	PREÇO UNITÁRIO R\$	PREÇO TOTAL R\$
6.4.1	94569	JANELA DE ALUMÍNIO TIPO MAXIM-AR, COM VIDROS, BATENTE E FERRAGENS. EXCLUSIVE ALIZAR, ACABAMENTO E CONTRAMARCO. FORNECIMENTO E INSTALAÇÃO. AF 12/2019	SINAPI	M2	24,63	724,06	17.833,60
6.5	VIDROS						9.902,93
6.5.1	C4835	ESPELHO CRISTAL, ESPESURA 4MM, COM PARAFUSOS DE FIXAÇÃO, SEM MOLDURA	SEINFRA	M2	4,56	450,49	2.054,23
6.5.2	00034391	VIDRO COMUM LAMINADO LISO INCOLOR DUPLO, ESPESURA TOTAL 8 MM (CADA CAMADA DE 4 MM) - COLOCADO	SINAPI	M2	8,60	912,64	7.848,70
7	SISTEMAS DE COBERTURA						63.368,98
7.1	92258	INSTALAÇÃO DE TESOURA (INTEIRA OU MEIA), EM AÇO, PARA VÃOS MAIORES OU IGUAIS A 10,0 M E MENORES QUE 12,0 M, INCLUSO IÇAMENTO. AF 07/2019	SINAPI	UN	17,60	276,30	4.862,88
7.2	92580	TRAMA DE AÇO COMPOSTA POR TERÇAS PARA TELHADOS DE ATÉ 2 ÁGUAS PARA TELHA ONDULADA DE FIBROCIMENTO, METÁLICA, PLÁSTICA OU TERMOACÚSTICA, INCLUSO TRANSPORTE VERTICAL. AF 07/2019	SINAPI	M2	212,82	56,91	12.111,59
7.3	C2450	TELHA TERMOACÚSTICA TRAPEZOIDAL INCLINAÇÃO 17.6%	SEINFRA	M2	213,42	129,90	27.723,26
7.4	94228	CALHA EM CHAPA DE AÇO GALVANIZADO NÚMERO 24, DESENVOLVIMENTO DE 50 CM, INCLUSO TRANSPORTE VERTICAL. AF 07/2019	SINAPI	M	27,30	94,94	2.591,86
7.5	C0773	CHAPIM PRÉ-MOLDADO DE CONCRETO	SEINFRA	M2	88,70	111,45	9.885,62
7.6	94231	RUFO EM CHAPA DE AÇO GALVANIZADO NÚMERO 24, CORTE DE 25 CM, INCLUSO TRANSPORTE VERTICAL. AF 07/2019	SINAPI	M	78,82	55,75	4.394,22
7.7	C1353	ESTRUTURA METÁLICA TRELIÇADA EM AÇO, EM MARQUISES	SEINFRA	M2	8,60	209,25	1.799,55
8	IMPERMEABILIZAÇÃO						4.868,74
8.1	98557	IMPERMEABILIZAÇÃO DE SUPERFÍCIE COM EMULSÃO ASFÁLTICA, 2 DEMÃOS AF 06/2018	SINAPI	M2	146,15	32,43	4.739,64
8.2	98560	IMPERMEABILIZAÇÃO DE PISO COM ARGAMASSA DE CIMENTO E AREIA, COM ADITIVO IMPERMEABILIZANTE, E = 2CM. AF 06/2018	SINAPI	M2	3,40	37,97	129,10
9	REVESTIMENTOS INTERNO E EXTERNO						56.000,01
9.1	87878	CHAPISCO APLICADO EM ALVENARIAS E ESTRUTURAS DE CONCRETO INTERNAS, COM COLHER DE PEDREIRO. ARGAMASSA TRAÇO 1:3 COM PREPARO MANUAL. AF 06/2014	SINAPI	M2	785,26	3,71	2.913,31
9.2	87535	EMBOÇO, PARA RECEBIMENTO DE CERÂMICA, EM ARGAMASSA TRAÇO 1:2:8, PREPARO MECÂNICO COM BETONEIRA 400L, APLICADO MANUALMENTE EM FACES INTERNAS DE PAREDES, PARA AMBIENTE COM ÁREA MAIOR QUE 10M2, ESPESURA DE 20MM, COM EXECUÇÃO DE TALISCAS. AF 06/2014	SINAPI	M2	364,11	24,86	9.051,77
9.3	87792	EMBOÇO OU MASSA ÚNICA EM ARGAMASSA TRAÇO 1:2:8, PREPARO MECÂNICO COM BETONEIRA 400 L, APLICADA MANUALMENTE EM PANOS CEGOS DE FACHADA (SEM PRESENÇA DE VÃOS), ESPESURA DE 25 MM. AF 06/2014	SINAPI	M2	213,10	31,42	6.695,60
9.4	87543	MASSA ÚNICA, PARA RECEBIMENTO DE PINTURA OU CERÂMICA, ARGAMASSA INDUSTRIALIZADA, PREPARO MECÂNICO, APLICADO COM EQUIPAMENTO DE MISTURA E PROJEÇÃO DE 1,5 M3/H EM FACES INTERNAS DE PAREDES, ESPESURA DE 5MM, SEM EXECUÇÃO DE TALISCAS. AF 06/2014	SINAPI	M2	479,76	22,67	10.876,16
9.5	87273	REVESTIMENTO CERÂMICO PARA PAREDES INTERNAS COM PLACAS TIPO ESMALTADA EXTRA DE DIMENSÕES 33X45 CM APLICADAS EM AMBIENTES DE ÁREA MAIOR QUE 5 M² NA ALTURA INTEIRA DAS PAREDES. AF 06/2014	SINAPI	M2	160,01	58,07	9.291,78
9.6	87265	REVESTIMENTO CERÂMICO PARA PAREDES INTERNAS COM PLACAS TIPO ESMALTADA EXTRA DE DIMENSÕES 20X20 CM APLICADAS EM AMBIENTES DE ÁREA MAIOR QUE 5 M² NA ALTURA INTEIRA DAS PAREDES. AF 06/2014	SINAPI	M2	20,96	52,01	1.090,13
9.7	C4294	FORRO DE GESSO ACARTONADO ESTRUTURADO - FORNECIMENTO E MONTAGEM	SEINFRA	M2	131,22	56,39	7.399,50
9.8	C4479	FORRO ACÚSTICO EM PLACAS DE FIBRA MINERAL C/PERFIL "T" EM AÇO - FORNECIMENTO E MONTAGEM	SEINFRA	M2	72,00	120,58	8.681,76
10	SISTEMAS DE PISOS						30.103,64
10.1	PAVIMENTAÇÃO INTERNA						24.848,70
10.1.1	C3025	PISO MORTO CONCRETO FCK=13,5MPa C/PREPARO E LANÇAMENTO	SEINFRA	M3	12,04	524,32	6.312,81
10.1.2	C1919	PISO INDUSTRIAL NATURAL ESP.= 12mm, INCLUS. POLIMENTO (EXTERNO)	SEINFRA	M2	200,67	92,37	18.535,89
10.2	PAVIMENTAÇÃO EXTERNA						5.254,94
10.2.1	98679	PISO CIMENTADO, TRAÇO 1:3 (CIMENTO E AREIA), ACABAMENTO LISO, ESPESURA 2,0 CM, PREPARO MECÂNICO DA ARGAMASSA. AF 09/2020	SINAPI	M2	93,51	28,09	2.626,70



PLANILHA ORÇAMENTÁRIA

OBRA:	MODÚLO DE EDUCAÇÃO INFANTIL (JACARECOARA)	DATA :	26/04/2022
DESCRIÇÃO:	Módulo de Educação Infantil	FORTE	VERSÃO
LOCAL:	JACARECOARA - CASCAVEL/CE.	SBC	2022/02 - FORTALZA
CLIENTE:	MUNICIPIO DE CASCAVEL-CE	SEINFRA	027.1 COM DESONERAÇÃO
		SINAPI	2021/11 COM DESONERAÇÃO
			COMPOSIÇÕES PRÓPRIAS

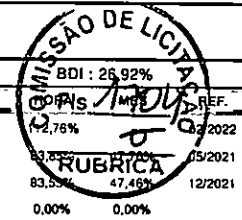

ITEM	CÓDIGO	DESCRIÇÃO	FORTE	UNID	QUANTIDADE	PREÇO UNITÁRIO R\$	PREÇO TOTAL R\$
10.2.2	94996	EXECUÇÃO DE PASSEIO (CALÇADA) OU PISO DE CONCRETO COM CONCRETO MOLDADO IN LOCO, FEITO EM OBRA, ACABAMENTO CONVENCIONAL, ESPESURA 10 CM, ARMADO. AF_07/2016	SINAPI	M2	23,30	112,80	2.628,24
11	PINTURAS E ACABAMENTOS						17.456,34
11.1	C1208	EMASSAMENTO DE PAREDES INTERNAS 2 DEMÃOS C/MASSA DE PVA	SEINFRA	M2	175,10	11,85	2.074,94
11.2	96132	APLICAÇÃO MANUAL DE MASSA ACRÍLICA EM PANOS DE FACHADA SEM PRESENÇA DE VÃOS, DE EDIFÍCIOS DE MÚLTIPLOS PAVIMENTOS, DUAS DEMÃOS. AF_05/2017	SINAPI	M2	360,04	14,27	5.137,77
11.3	88489	APLICAÇÃO MANUAL DE PINTURA COM TINTA LÁTEX ACRÍLICA EM PAREDES, DUAS DEMÃOS. AF_06/2014	SINAPI	M2	619,04	12,26	7.589,43
11.4	88488	APLICAÇÃO MANUAL DE PINTURA COM TINTA LÁTEX ACRÍLICA EM TETO, DUAS DEMÃOS. AF_06/2014	SINAPI	M2	129,20	13,83	1.786,84
11.5	C1280	ESMALTE DUAS DEMÃOS EM ESQUADRIAS DE MADEIRA	SEINFRA	M2	15,12	20,73	313,44
11.6	102219	PINTURA TINTA DE ACABAMENTO (PIGMENTADA) ESMALTE SINTÉTICO ACETINADO EM MADEIRA, 2 DEMÃOS. AF_01/2021	SINAPI	M2	3,27	12,79	41,82
11.7	100742	PINTURA COM TINTA ALOUIDICA DE ACABAMENTO (ESMALTE SINTÉTICO ACETINADO) APLICADA A ROLO OU PINCEL SOBRE SUPERFÍCIES METÁLICAS (EXCETO PERFIL) EXECUTADO EM OBRA (POR DEMÃO). AF_01/2020	SINAPI	M2	8,60	18,89	162,45
11.8	C2475	TINTA EPOXI EM PISOS, C/ SELADOR E EMASSAMENTO ACRÍLICO	SEINFRA	M2	3,10	112,79	349,65
12	INSTALAÇÃO HIDRÁULICA						12.217,41
12.1	MEDIÇÃO						58,37
12.1.1	C2845	INST. DE HIDRÔMETRO E CAVALETÊ C/ CAIXA NO MURO P002 (CASO I)	SEINFRA	UN	1,00	58,37	58,37
12.2	TUBULAÇÕES E CONEXÕES DE PVC RÍGIDO						2.464,42
12.2.1	C2616	TUBO PVC SOLD. MARROM D= 25mm (3/4")	SEINFRA	M	85,26	7,50	639,45
12.2.2	C1526	JOELHO 90 PVC SOLD./ROSCA. D= 25mmX3/4"	SEINFRA	UN	41,00	10,48	429,68
12.2.3	89366	JOELHO 90 GRAUS COM BUCHA DE LATÃO, PVC, SOLDÁVEL, DN 25MM, X 3/4 INSTALADO EM RAMAL OU SUB-RAMAL DE ÁGUA - FORNECIMENTO E INSTALAÇÃO. AF_12/2014	SINAPI	UN	9,00	14,61	131,49
12.2.4	C2381	TÊ PVC SOLD. MARROM D= 25mm (3/4")	SEINFRA	UN	28,00	8,59	240,52
12.2.5	C2617	TUBO PVC SOLD. MARROM D= 32mm (1")	SEINFRA	M	9,54	11,64	111,05
12.2.6	C1527	JOELHO 90 PVC SOLD./ROSCA. D= 32mmX1"	SEINFRA	UN	2,00	16,15	32,30
12.2.7	C2382	TÊ PVC SOLD. MARROM D= 32mm (1")	SEINFRA	UN	1,00	11,10	11,10
12.2.8	C1744	LUVA REDUÇÃO PVC SOLDÁVEL MARROM D= 32X25mm (1"X3/4")	SEINFRA	UN	1,00	6,94	6,94
12.2.9	C2618	TUBO PVC SOLD. MARROM D= 40mm (1 1/4")	SEINFRA	M	5,92	17,33	102,59
12.2.10	C2619	TUBO PVC SOLD. MARROM D= 50mm (1 1/2")	SEINFRA	M	9,35	20,28	189,62
12.2.11	89497	JOELHO 90 GRAUS, PVC, SOLDÁVEL, DN 40MM, INSTALADO EM PRUMADA DE ÁGUA - FORNECIMENTO E INSTALAÇÃO. AF_12/2014	SINAPI	UN	6,00	10,53	63,18
12.2.12	C0956	COTOVELO PVC SOLD. MARROM D=50mm (1 1/2")	SEINFRA	UN	4,00	15,77	63,08
12.2.13	C2383	TÊ PVC SOLD. MARROM D= 40mm (1 1/4")	SEINFRA	UN	7,00	19,32	135,24
12.2.14	C2384	TÊ PVC SOLD. MARROM D= 50mm (1 1/2")	SEINFRA	UN	4,00	20,56	82,24
12.2.15	C1745	LUVA REDUÇÃO PVC SOLDÁVEL MARROM D= 40X32mm (1 1/4"X1")	SEINFRA	UN	9,00	13,12	118,08
12.2.16	C2095	RASGO EM ALVENARIA P/TUBULAÇÕES D=15 A 25mm (1/2" A 1")	SEINFRA	M	9,85	6,22	61,27
12.2.17	C1238	ENCHIMENTO DE RASGO C/ARGAMASSA DIAM.= 15 A 25mm (1/2" A 1")	SEINFRA	M	9,85	4,73	46,59
12.3	REGISTROS E OUTROS						892,65
12.3.1	C2167	REGISTRO DE GAVETA C/CANOPLA CROMADA D= 25mm (1")	SEINFRA	UN	9,00	91,77	825,93
12.3.2	C3653	ADAPTADOR PVC P/ REGISTRO 25mm (3/4")	SEINFRA	UN	9,00	4,25	38,25
12.3.3	C3656	ADAPTADOR PVC P/ REGISTRO 50mm (1 1/2")	SEINFRA	UN	3,00	9,49	28,47
12.4	CHUVEIROS, TORNEIRAS E PEÇAS						8.801,97
12.4.1	00037105	CAIXA D'AGUA FIBRA DE VIDRO PARA 5000 LITROS, COM TAMPA	SINAPI	UN	3,00	2.515,93	7.547,79
12.4.2	C2505	TORNEIRA DE PRESSÃO CROMADA USO GERAL	SEINFRA	UN	5,00	57,03	285,15
12.4.3	C2504	TORNEIRA DE PRESSÃO CROMADA LONGA P/PIA	SEINFRA	UN	8,00	110,71	885,68

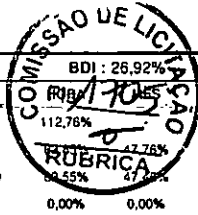
	PLANILHA ORÇAMENTÁRIA					
	OBRA:	MODÚLO DE EDUCAÇÃO INFANTIL (JACARECOARA)	DATA : 26/04/2022			
	DESCRIÇÃO:	Módulo de Educação Infantil	FONTE	VERSÃO	REF.	
	LOCAL:	JACARECOARA - CASCAVEL/CE.	SBC	2022/02 - Fortaleza	02/2022	
CLIENTE:	MUNICÍPIO DE CASCAVEL-CE	SEINFRA	027.1 COM DESONERAÇÃO	05/2021		
		SINAPI	2021/11 COM DESONERAÇÃO	12/2021		
		COMPOSIÇÕES PRÓPRIAS		0,00%	0,00%	

ITEM	CÓDIGO	DESCRIÇÃO	FONTE	UNID	QUANTIDADE	PREÇO UNITÁRIO R\$	PREÇO TOTAL R\$
12.4.4	C0797	CHUVEIRO PLÁSTICO (INSTALADO)	SEINFRA	UN	1,00	10,33	10,33
12.4.5	C2497	TORNEIRA DE BÓIA D= 20mm (3/4")	SEINFRA	UN	2,00	36,51	73,02
13	INSTALAÇÕES DE ÁGUAS PLUVIAIS						6.042,05
13.1	TUBULAÇÕES E CONEXÕES DE PVC						4.298,43
13.1.1	C2617	TUBO PVC SOLD. MARROM D= 32mm (1")	SEINFRA	M	13,70	11,64	159,47
13.1.2	C1527	JOELHO 90 PVC SOLD./ROSCA. D= 32mmX1"	SEINFRA	UN	6,00	16,15	96,90
13.1.3	C4760	TUBO PVC SÉRIE REFORÇADA P/ ESGOTO D=100MM (4") - INCLUSIVE CONEXÕES	SEINFRA	M	16,00	42,93	686,88
13.1.4	C1549	JOELHO PVC BRANCO P/ESGOTO D=100mm (4")	SEINFRA	UN	4,00	28,25	113,00
13.1.5	C4763	TUBO PVC SÉRIE REFORÇADA P/ ESGOTO D=150MM (6") JUNTA COM ANEL	SEINFRA	M	34,30	61,00	2.092,30
13.1.6	C2784	ESCAVAÇÃO MANUAL SOLO DE 1A.CAT. PROF. ATÉ 1.50m	SEINFRA	M3	17,00	41,21	700,57
13.1.7	C2921	REATERRO C/COMPACTAÇÃO MANUAL S/CONTROLE, MATERIAL DA VALA	SEINFRA	M3	17,00	26,43	449,31
13.2	RALOS E GRELHAS						1.743,62
13.2.1	053039	RALO HEMISFERICO 100mm PVC (RALO ABACAXI)	SBC	UN	4,00	69,28	277,12
13.2.2	C0591	CAIXA ALVENARIA/REBOCO C/TAMPA CONCRETO FUNDO BRITA 60x60x60cm	SEINFRA	UN	5,00	293,30	1.466,50
14	INSTALAÇÃO SANITÁRIA						15.786,69
14.1	TUBOS E CONEXÕES						7.880,53
14.1.1	C2595	TUBO PVC BRANCO P/ESGOTO D=40mm (1 1/2")	SEINFRA	M	40,00	13,37	534,80
14.1.2	C1551	JOELHO PVC BRANCO P/ESGOTO D=40mm (1 1/2")	SEINFRA	UN	12,00	12,82	153,84
14.1.3	C4388	JOELHO 45 PVC BRANCO PARA ESGOTO D=40mm (1 1/4")	SEINFRA	UN	14,00	14,85	207,90
14.1.4	C2597	TUBO PVC BRANCO P/ESGOTO D=50mm (2") - JUNTA C/ANÉIS	SEINFRA	M	64,00	18,72	1.198,08
14.1.5	C1552	JOELHO PVC BRANCO P/ESGOTO D=50mm (2")	SEINFRA	UN	20,00	13,79	275,80
14.1.6	C2359	TÊ PVC BRANCO P/ESGOTO D=50MM (2")-JUNTAS SOLD.	SEINFRA	UN	7,00	18,33	128,31
14.1.7	C4822	TERMINAL DE VENTILAÇÃO PVC 50MM	SEINFRA	UN	6,00	11,71	70,26
14.1.8	C2594	TUBO PVC BRANCO P/ESGOTO D=100mm (4") - JUNTA C/ANÉIS	SEINFRA	M	94,00	32,03	3.010,82
14.1.9	C1549	JOELHO PVC BRANCO P/ESGOTO D=100mm (4")	SEINFRA	UN	6,00	28,25	169,50
14.1.10	C1582	JUNÇÃO SIMPLES DE REDUÇÃO PVC P/ESGOTO 100X50mm(4"X2")	SEINFRA	UN	5,00	35,28	176,40
14.1.11	C2096	RASGO EM ALVENARIA P/TUBULAÇÕES D=32 A 50mm (1 1/4" A 2")	SEINFRA	M	78,00	9,76	761,28
14.1.12	C1239	ENCHIMENTO DE RASGO C/ARGAMASSA DIAM.= 32 A 50mm (1 1/4" A 2")	SEINFRA	M	78,00	6,63	517,14
14.1.13	C2784	ESCAVAÇÃO MANUAL SOLO DE 1A.CAT. PROF. ATÉ 1.50m	SEINFRA	M3	10,00	41,21	412,10
14.1.14	C2921	REATERRO C/COMPACTAÇÃO MANUAL S/CONTROLE, MATERIAL DA VALA	SEINFRA	M3	10,00	26,43	264,30
14.2	RALOS E CAIXAS SIFONADA						3.786,12
14.2.1	C3586	CAIXA SIFONADA 150X150X50cm COM GRELHA - PADRÃO POPULAR	SEINFRA	UN	6,00	48,55	291,30
14.2.2	C2093	RALO SECO PVC RÍGIDO	SEINFRA	UN	6,00	45,47	272,82
14.2.3	053528	TAMPA CEGA 150mm	SBC	UN	6,00	28,39	170,34
14.2.4	C2272	SIFÃO DE PVC RÍGIDO D= 2" (INSTALADO)	SEINFRA	UN	6,00	24,34	146,04
14.2.5	C2270	SIFÃO CROMADO 1 1/4" X 2" (INSTALADO)	SEINFRA	UN	4,00	166,68	666,72
14.2.6	C5050	CAIXA DE GORDURA EM PVC, COM CESTO 18L	SEINFRA	UN	2,00	262,45	524,90
14.2.7	C0649	CAIXA INSPEÇÃO NO PASSÉIO EM ALVENARIA DI=(50X50)cm, PADRÃO CAGECE	SEINFRA	UN	5,00	342,80	1.714,00
14.3	REDE DE ESGOTO						4.120,04
14.3.1	C2832	FOSSA SÉPTICA E SUMIDOURO EM ALVENARIA	SEINFRA	UN	1,00	4.120,04	4.120,04
15	LOUÇAS, ACESSÓRIOS E METAIS						14.764,68
15.1	95470	VASO SANITARIO SIFONADO CONVENCIONAL COM LOUÇA BRANCA, INCLUSO CONJUNTO DE LIGAÇÃO PARA BACIA SANITÁRIA AJUSTÁVEL - FORNECIMENTO E INSTALAÇÃO. AF. 10/2016	SINAPI	UN	2,00	275,12	550,24



PLANILHA ORÇAMENTÁRIA

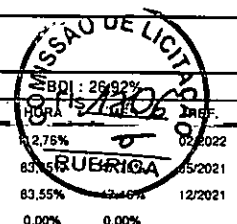

OBRA:	MODÚLO DE EDUCAÇÃO INFANTIL (JACARECOARA)	DATA : 26/04/2022	
DESCRIÇÃO:	Módulo de Educação Infantil	FONTE	VERSÃO
LOCAL:	JACARECOARA - CASCAVEL/CE.	SBC	2022/02 - Fortaleza
CLIENTE:	MUNICIPIO DE CASCAVEL-CE	SEINFRA	027.1 COM DESONERAÇÃO
		SINAPI	2021/11 COM DESONERAÇÃO
			COMPOSIÇÕES PRÓPRIAS

ITEM	CÓDIGO	DESCRIÇÃO	FONTE	UNID	QUANTIDADE	PREÇO UNITÁRIO R\$	PREÇO TOTAL R\$
15.2	100848	VASO SANITÁRIO INFANTIL LOUÇA BRANCA - FORNECIMENTO E INSTALAÇÃO. AF 01/2020	SINAPI	UN	4,00	482,62	1.930,48
15.3	99635	VÁLVULA DE DESCARGA METÁLICA, BASE 1 1/2", ACABAMENTO METÁLICO CROMADO - FORNECIMENTO E INSTALAÇÃO. AF 09/2021	SINAPI	UN	6,00	366,74	2.200,44
15.4	86901	CUBA DE EMBUTIR OVAL EM LOUÇA BRANCA, 35 X 50CM OU EQUIVALENTE - FORNECIMENTO E INSTALAÇÃO. AF 01/2020	SINAPI	UN	4,00	127,89	511,56
15.5	86936	CUBA DE EMBUTIR DE AÇO INOXIDÁVEL MÉDIA, INCLUSO VÁLVULA TIPO AMERICANA E SIFÃO TIPO GARRAFA EM METAL CROMADO - FORNECIMENTO E INSTALAÇÃO. AF 01/2020	SINAPI	UN	4,00	370,94	1.483,76
15.6	86904	LAVATÓRIO LOUÇA BRANCA SUSPENSO, 29,5 X 39CM OU EQUIVALENTE, PADRÃO POPULAR - FORNECIMENTO E INSTALAÇÃO. AF 01/2020	SINAPI	UN	2,00	135,68	271,36
15.7	100860	CHUVEIRO ELÉTRICO COMUM CORPO PLÁSTICO, TIPO DUCHA FORNECIMENTO E INSTALAÇÃO. AF 01/2020	SINAPI	UN	5,00	76,23	381,15
15.8	C4670	PORTA PAPEL METÁLICO	SEINFRA	UN	6,00	30,90	185,40
15.9	C1151	DUCHA P/ WC CROMADO (INSTALADO)	SEINFRA	UN	2,00	69,56	139,12
	C2507	TORNEIRA ELÉTRICA AUTOMÁTICA 220V-2800W (INSTALADO)	SEINFRA	UN	2,00	159,50	319,00
15.11	86909	TORNEIRA CROMADA TUBO MÓVEL, DE MESA, 1/2 OU 3/4, PARA PIA DE COZINHA, PADRÃO ALTO - FORNECIMENTO E INSTALAÇÃO. AF 01/2020	SINAPI	UN	4,00	94,17	376,68
15.12	86916	TORNEIRA PLÁSTICA 3/4 PARA TANQUE - FORNECIMENTO E INSTALAÇÃO. AF 01/2020	SINAPI	UN	2,00	30,44	60,88
15.13	86906	TORNEIRA CROMADA DE MESA, 1/2 OU 3/4, PARA LAVATÓRIO, PADRÃO POPULAR - FORNECIMENTO E INSTALAÇÃO. AF 01/2020	SINAPI	UN	5,00	54,25	271,25
15.14	95547	SABONETEIRA PLÁSTICA TIPO DISPENSER PARA SABONETE LÍQUIDO COM RESERVATÓRIO 800 A 1500 ML, INCLUSO FIXAÇÃO. AF 01/2020	SINAPI	UN	4,00	69,65	278,60
15.15	19139	TOALHEIRO PLÁSTICO TIPO DISPENSER PARA PAPEL TOALHA INTERFOLHADO	SEINFRA	UN	3,00	42,35	127,05
15.16	99857	CORRIMÃO SIMPLES, DIÂMETRO EXTERNO = 1 1/2", EM ALUMÍNIO. AF 04/2019 P	SINAPI	M	1,75	78,01	136,52
15.17	100868	BARRA DE APOIO RETA, EM AÇO INOX POLIDO, COMPRIMENTO 80 CM, FIXADA NA PAREDE - FORNECIMENTO E INSTALAÇÃO. AF 01/2020	SINAPI	UN	2,00	403,09	806,18
15.18	100864	BARRA DE APOIO EM "L", EM AÇO INOX POLIDO 80 X 80 CM, FIXADA NA PAREDE - FORNECIMENTO E INSTALAÇÃO. AF 01/2020	SINAPI	UN	1,00	782,78	782,78
15.19	00037399	CABIDE/GANCHO DE BANHEIRO SIMPLES EM METAL CROMADO	SINAPI	UN	15,00	16,61	249,15
15.20	100875	BANCO ARTICULADO, EM AÇO INOX, PARA PCD, FIXADO NA PAREDE - FORNECIMENTO E INSTALAÇÃO. AF 01/2020	SINAPI	UN	1,00	1.298,73	1.298,73
15.21	C3670	BANHEIRA HOSPITALAR C/ TAMPO E CUBA DE AÇO INOX DIMENSÃO 1800X600MM	SEINFRA	UN	1,00	1.920,85	1.920,85
	PMC-005	Banheira Embutir em plástico tipo PVC, 77x45x20cm, Burigotto ou equivalente	PRÓPRIA	un	2,00	241,75	483,50
16	SISTEMA DE PROTEÇÃO CONTRA INCÊNDIO						5.601,26
16.1	00010889	EXTINTOR DE INCÊNDIO PORTÁTIL COM CARGA DE GAS CARBONICO CO2 DE 6 KG, CLASSE BC	SINAPI	UN	2,00	780,00	1.560,00
16.2	C1359	EXTINTOR DE GAS CARBÓNICO OU PÓ QUÍMICO DE 4 OU 6KG	SEINFRA	UN	2,00	657,94	1.315,88
16.3	C4649	SINALIZAÇÃO PARA EXTINTOR	SEINFRA	UN	4,00	45,06	180,24
16.4	00037560	PLACA DE SINALIZAÇÃO DE SEGURANÇA CONTRA INCÊNDIO - ALERTA, TRIANGULAR, BASE DE 30" CM, EM PVC 2" MM ANTI-CHAMAS (SIMBOLOS, CORES E PICTOGRAMAS CONFORME NBR 16820)	SINAPI	UN	4,00	56,10	224,40
16.5	C4394	LUMINÁRIA DE EMERGÊNCIA	SEINFRA	UN	9,00	257,86	2.320,74
17	INSTALAÇÃO ELÉTRICA - 220V						20.904,48
17.1	CENTRO DE DISTRIBUIÇÃO						707,87
17.1.1	C2068	QUADRO DE DISTRIBUIÇÃO DE LUZ EMBUTIR ATÉ 24 DIVISÕES 332X332X95mm, C/BARRAMENTO	SEINFRA	UN	2,00	310,47	620,94
17.1.2	C3579	QUADRO DE MEDIÇÃO PADRÃO COELCE - PADRÃO POPULAR	SEINFRA	UN	1,00	86,93	86,93
17.2	DISJUNTORES						2.766,32
17.2.1	C1122	DISJUNTOR TRIPOLAR EM QUADRO DE DISTRIBUIÇÃO 25A	SEINFRA	UN	2,00	85,30	170,60
17.2.2	C4530	DISJUNTOR DIFERENCIAL DR-16A - 40A, 30mA	SEINFRA	UN	12,00	137,47	1.649,64
17.2.3	C1093	DISJUNTOR MONOPOLAR EM QUADRO DE DISTRIBUIÇÃO 16A	SEINFRA	UN	14,00	20,76	290,64
17.2.4	C3482	TERMINAL OLHAL PARA CABO DE 1,50MM2 À 2,50MM2	SEINFRA	UN	48,00	7,13	342,24
17.2.5	C3483	TERMINAL OLHAL PARA CABO DE 4,00MM2 À 6,00MM2	SEINFRA	UN	20,00	7,13	142,60



PLANILHA ORÇAMENTÁRIA

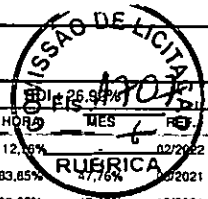

OBRA:	MÓDULO DE EDUCAÇÃO INFANTIL (JACARECOARA)	DATA: 26/04/2022																									
DESCRIÇÃO:	Módulo de Educação Infantil	<table border="1" style="width: 100%; border-collapse: collapse;"> <tr> <th>FORTE</th> <th>VERSÃO</th> <th>HORA</th> <th>MES</th> <th>FEV</th> </tr> <tr> <td>SBC</td> <td>2022/02 - Fortaleza</td> <td>112,5%</td> <td>02/2022</td> <td></td> </tr> <tr> <td>SEINFRA</td> <td>027.1 COM DESONERAÇÃO</td> <td>83,85%</td> <td>47,76%</td> <td>12/2021</td> </tr> <tr> <td>SINAPI</td> <td>2021/11 COM DESONERAÇÃO</td> <td>83,55%</td> <td>47,46%</td> <td>12/2021</td> </tr> <tr> <td colspan="2">COMPOSIÇÕES PRÓPRIAS</td> <td>0,00%</td> <td>0,00%</td> <td></td> </tr> </table>	FORTE	VERSÃO	HORA	MES	FEV	SBC	2022/02 - Fortaleza	112,5%	02/2022		SEINFRA	027.1 COM DESONERAÇÃO	83,85%	47,76%	12/2021	SINAPI	2021/11 COM DESONERAÇÃO	83,55%	47,46%	12/2021	COMPOSIÇÕES PRÓPRIAS		0,00%	0,00%	
FORTE	VERSÃO	HORA	MES	FEV																							
SBC	2022/02 - Fortaleza	112,5%	02/2022																								
SEINFRA	027.1 COM DESONERAÇÃO	83,85%	47,76%	12/2021																							
SINAPI	2021/11 COM DESONERAÇÃO	83,55%	47,46%	12/2021																							
COMPOSIÇÕES PRÓPRIAS		0,00%	0,00%																								
LOCAL:	JACARECOARA - CASCAVEL/CE.																										
CLIENTE:	MUNICIPIO DE CASCAVEL-CE																										

ITEM	CÓDIGO	DESCRIÇÃO	FORTE	UNID	QUANTIDADE	PREÇO UNITÁRIO R\$	PREÇO TOTAL R\$
17.2.6	C1124	DISJUNTOR TRIPOLAR EM QUADRO DE DISTRIBUIÇÃO 32A	SEINFRA	UN	2,00	85,30	170,60
17.3	ELETRODUTOS, DUTOS E CONEXÕES						4.782,13
17.3.1	C1198	ELETRODUTO PVC ROSC.INCL.CONEXÕES D= 25mm (3/4")	SEINFRA	M	281,00	15,11	4.245,91
17.3.2	C1197	ELETRODUTO PVC ROSC.INCL.CONEXÕES D= 32mm (1")	SEINFRA	M	7,00	22,90	160,30
17.3.3	C1199	ELETRODUTO PVC ROSC.INCL.CONEXÕES D= 50mm (1 1/2")	SEINFRA	M	9,00	31,32	281,88
17.3.4	C3572	HASTE DE FERRO GALVANIZADO 1.20m PARA ATERRAMENTO (MUTIRÃO MISTO)	SEINFRA	UN	4,00	23,51	94,04
17.4	CABOS E FIOS CONDUTORES						8.751,13
17.4.1	C0540	CABO ISOLADO PVC 750V 2,5MM2	SEINFRA	M	1.135,00	6,13	6.957,55
17.4.2	C3482	TERMINAL OLHAL PARA CABO DE 1,50MM2 À 2,50MM2	SEINFRA	UN	32,00	7,13	228,16
17.4.3	C0554	CABO EM PVC 1000V 4MM2	SEINFRA	M	125,00	7,23	903,75
17.4.4	C0556	CABO EM PVC 1000V 6MM2	SEINFRA	M	45,00	8,60	387,00
17.4.5	C0519	CABO COBRE NU 25MM2	SEINFRA	M	11,00	24,97	274,67
17.5	ILUMINAÇÃO, TOMADAS E INTERRUPTORES						3.897,03
17.5.1	C1661	LUMINÁRIA FLUORESCENTE COMPLETA (2 X 16)W	SEINFRA	UN	29,00	92,01	2.668,29
17.5.2	C1494	INTERRUPTOR UMA TECLA SIMPLES 10A 250V	SEINFRA	UN	7,00	15,48	108,36
17.5.3	C1479	INTERRUPTOR DUAS TECLAS SIMPLES 10A 250V	SEINFRA	UN	1,00	27,31	27,31
17.5.4	C1489	INTERRUPTOR TRES TECLAS SIMPLES 10A 250V	SEINFRA	UN	2,00	38,55	77,10
17.5.5	C2493	TOMADA UNIVERSAL 10A 250V	SEINFRA	UN	23,00	16,30	374,90
17.5.6	C4792	TOMADA DUPLA DE EMBUTIR 2P+T 10A-250V	SEINFRA	UN	13,00	23,81	309,53
17.5.7	C4761	CAIXA DE LIGAÇÃO PVC 4" X 4"	SEINFRA	UN	34,00	9,10	309,40
17.5.8	C4762	CAIXA DE LIGAÇÃO PVC 4" X 2"	SEINFRA	UN	3,00	7,38	22,14
18	INSTALAÇÕES DE CLIMATIZAÇÃO						313,15
18.1	89865	TUBO, PVC, SOLDÁVEL, DN 25MM, INSTALADO EM DRENO DE AR-CONDICIONADO - FORNECIMENTO E INSTALAÇÃO. AF 12/2014	SINAPI	M	23,40	11,45	267,93
18.2	89866	JOELHO 90 GRAUS, PVC, SOLDÁVEL, DN 25MM, INSTALADO EM DRENO DE AR-CONDICIONADO - FORNECIMENTO E INSTALAÇÃO. AF 12/2014	SINAPI	UN	6,00	4,17	25,02
18.3	89867	JOELHO 45 GRAUS, PVC, SOLDÁVEL, DN 25MM, INSTALADO EM DRENO DE AR-CONDICIONADO - FORNECIMENTO E INSTALAÇÃO. AF 12/2014	SINAPI	UN	4,00	5,05	20,20
19	INSTALAÇÃO DE REDE ESTRUTURADA						3.790,05
19.1	CABOS EM PAR TRANÇADOS						1.460,72
19.1.1	C4533	CABO LÓGICO 4 PARES, CATEGORIA 6 - UTP	SEINFRA	M	124,00	11,78	1.460,72
19.2	TOMADAS						458,34
19.2.1	C4920	TOMADA PARA LÓGICA, COM 2 CONECTORES RJ45, 8 FIOS, CAT-5E, COMPLETA PARA CAIXA 4"x4" (NÃO INCLUSA)	SEINFRA	UN	6,00	76,39	458,34
19.3	CAIXAS E ACESSÓRIOS						658,43
19.3.1	00039596	PATCH PANEL, 24 PORTAS, CATEGORIA 6, COM RACKS DE 19" E 1 U DE ALTURA	SINAPI	UN	1,00	536,88	536,88
19.3.2	C2085	QUADRO DE DISTRIBUIÇÃO, PADRÃO TELEBRÁS 400X400X120mm	SEINFRA	UN	1,00	121,55	121,55
19.4	ELETRODUTOS E ACESSÓRIOS						1.212,56
19.4.1	C1196	ELETRODUTO PVC ROSC.INCL.CONEXÕES D= 25mm (3/4")	SEINFRA	M	56,00	15,11	846,16
19.4.2	C1197	ELETRODUTO PVC ROSC.INCL.CONEXÕES D= 32mm (1")	SEINFRA	M	16,00	22,90	366,40
20	SISTEMA DE PROTEÇÃO CONTRA DESCARGAS ATMOSFÉRICAS (SPDA)						10.144,43
20.1	C3478	VERGALHÃO ROSCA TOTAL DE 3/8"	SEINFRA	M	10,50	10,08	105,84
20.2	98463	SUPORTE ISOLADOR PARA CORDOALHA DE COBRE - FORNECIMENTO E INSTALAÇÃO. AF 12/2017	SINAPI	UN	3,00	21,00	63,00
20.3	96985	HASTE DE ATERRAMENTO 5/8 PARA SPDA - FORNECIMENTO E INSTALAÇÃO. AF 12/2017	SINAPI	UN	3,00	56,84	170,52
20.4	96973	CORDOALHA DE COBRE NU 35 MM², NÃO ENTERRADA, COM ISOLADOR - FORNECIMENTO E INSTALAÇÃO. AF 12/2017	SINAPI	M	60,00	50,88	3.052,80
20.5	96974	CORDOALHA DE COBRE NU 50 MM², NÃO ENTERRADA, COM ISOLADOR - FORNECIMENTO E INSTALAÇÃO. AF 12/2017	SINAPI	M	72,00	65,71	4.731,12



PREFEITURA DE
CASCVEL
Ceará

PLANILHA ORÇAMENTÁRIA

OBRA:	MODULO DE EDUCAÇÃO INFANTIL (JACARECOARA)	DATA : 26/04/2022	BDI : 26,92%
DESCRIÇÃO:	Módulo de Educação Infantil	FONTE	VERSÃO
LOCAL:	JACARECOARA - CASCAVEL/CE.	SBC	2022/02 - Fortaleza
CLIENTE:	MUNICIPIO DE CASCAVEL-CE	SEINFRA	027.1 COM DESONERAÇÃO
		SINAPI	2021/11 COM DESONERAÇÃO
			COMPOSIÇÕES PRÓPRIAS
			0,00% - 0,00%

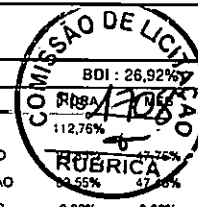

ITEM	CÓDIGO	DESCRIÇÃO	FONTE	UNID	QUANTIDADE	PREÇO UNITÁRIO R\$	PREÇO TOTAL R\$
20.6	93358	REATERRO MANUAL DE VALAS COM COMPACTAÇÃO MECANIZADA. AF_04/2016	SINAPI	M3	10,80	62,46	674,57
20.7	93382	REATERRO MANUAL DE VALAS COM COMPACTAÇÃO MECANIZADA. AF_04/2016	SINAPI	M3	10,80	25,05	270,54
20.8	00041480	CAIXA DE INSPECAO PARA ATERRAMENTO OU OUTRO USO, EM PVC, DN = 250 X 250 MM	SINAPI	UN	3,00	41,20	123,60
20.9	C2457	TERMINAL DE PRESSÃO P/ CABOS ATÉ 35MM2	SEINFRA	UN	60,00	11,80	708,00
20.10	C3909	SOLDA EXOTÉRMICA	SEINFRA	UN	6,00	40,74	244,44
21	SERVIÇOS COMPLEMENTARES						23.193,58
21.1	GERAIS						19.780,19
21.1.1	C4068	BANCADA DE GRANITO CINZA E=2cm	SEINFRA	M2	14,15	326,93	4.626,06
21.1.2	C4756	PRATELEIRA DE GRANITO CINZA ESP.=2CM	SEINFRA	M2	7,30	246,12	1.796,68
21.1.3	C4068	BANCADA DE GRANITO CINZA E=2cm	SEINFRA	M2	0,35	326,93	114,43
21.1.4	C2910	PRATELEIRA DE MADEIRA DE LEI PLAINADA	SEINFRA	M2	15,80	140,99	2.227,64
21.1.5	C1897	PEÇA DE MADEIRA BOLEADA NAS QUINAS FIXADAS EM PAREDES	SEINFRA	M	32,70	48,34	1.580,72
21.1.6	C0361	BANCO EM ALVENARIA, TAMPO EM CONCRETO, C/ENCOSTO H=80cm (PINTADO)	SEINFRA	M	3,28	171,81	563,54
21.1.7	C1869	PEITORIL DE GRANITO L= 15 cm	SEINFRA	M	19,60	85,20	1.669,92
21.1.8	C1628	LIMPEZA GERAL	SEINFRA	M2	400,00	10,88	4.352,00
21.1.9	C1620	LETREIRO - LETRA EM CAIXA DE ZINCO, H= 20CM	SEINFRA	UN	34,00	83,80	2.849,20
21.2	ESQUADRIAS, PORTÃO E GRADIS METÁLICOS						3.413,39
21.2.1	00004948	PORTAO DE ABRIR / GIRO, EM GRADIL DE METALON REDONDO DE 3/4" VERTICAL, COM REQUADRO, ACABAMENTO NATURAL - COMPLETO	SINAPI	M2	4,98	518,63	2.582,78
21.2.2	C3659	PORTÃO DE METALON E BARRA CHATA DE FERRO C/FECHADURA E DOBRADIÇA, INCLUS. PINTURA ESMALTE SINTÉTICO	SEINFRA	M2	2,16	384,54	830,61
						VALOR BDI TOTAL:	139.716,49
						VALOR ORÇAMENTO:	519.006,28
						VALOR TOTAL:	658.722,77

Carlos Magno L. F. Júnior
 Eng. Civil
 CREA Nº 161737708-1
 (65) 9 9793.5033



PREFEITURA DE
CASCVEL
Ceará

RESUMO DO ORÇAMENTO

OBRA:	MODÚLO DE EDUCAÇÃO INFANTIL (JACARECOARA)	DATA :	26/04/2022	COMISSÃO DE LICITAÇÃO	
DESCRIÇÃO:	Módulo de Educação Infantil	FONTE	VERSÃO	HORA	MES
LOCAL:	JACARECOARA - CASCAVEL/CE.	SBC	2022/02 - Fortaleza	12/2021	02/2022
CLIENTE:	MUNICIPIO DE CASCAVEL-CE	SEINFRA	027.1 COM DESONERAÇÃO	83,85%	47,76%
		SINAPI	2021/11 COM DESONERAÇÃO	0,00%	0,00%
			COMPOSIÇÕES PRÓPRIAS		

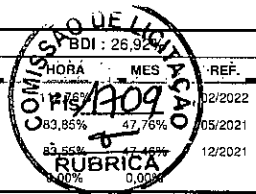

CÓDIGO	DESCRIÇÃO	PREÇO TOTAL	%
1	SERVIÇOS PRELIMINARES	37.384,29	5,68
2	MOVIMENTO DE TERRAS PARA FUNDAÇÕES	6.246,05	0,95
3	FUNDAÇÕES	29.125,76	4,42
3.1	CONCRETO ARMADO - SAPATAS	10.258,13	1,56
3.2	CONCRETO ARMADO - VIGAS BALDRAMES	18.867,63	2,86
4	SUPERESTRUTURA	82.620,63	12,54
4.1	PILARES, VIGAS E LAJES	79.989,02	12,14
4.2	CONCRETO ARMADO - VERGAS E CONTRAVERGAS	2.631,61	0,40
5	SISTEMA DE VEDAÇÃO VERTICAL	22.326,68	3,39
5.1	ALVENARIA DE VEDAÇÃO	18.799,50	2,85
5.2	ALVENARIA PARA BANCADAS (½ PAREDE E SÓCULOS)	956,79	0,15
5.3	DIVISÓRIAS	2.570,39	0,39
6	ESQUADRIAS	56.747,38	8,61
6.1	PORTAS DE MADEIRA	8.871,54	1,35
6.2	FERRAGENS E ACESSÓRIOS	1.135,06	0,17
6.3	PORTAS DE ALUMÍNIO	19.004,25	2,89
6.4	JANELAS DE ALUMÍNIO	17.833,60	2,71
6.5	VIDROS	9.902,93	1,50
7	SISTEMAS DE COBERTURA	63.368,98	9,62
8	IMPERMEABILIZAÇÃO	4.868,74	0,74
9	REVESTIMENTOS INTERNO E EXTERNO	56.000,01	8,50
10	SISTEMAS DE PISOS	30.103,64	4,57
10.1	PAVIMENTAÇÃO INTERNA	24.848,70	3,77
10.2	PAVIMENTAÇÃO EXTERNA	5.254,94	0,80
11	PINTURAS E ACABAMENTOS	17.456,34	2,65
12	INSTALAÇÃO HIDRÁULICA	12.217,41	1,85
12.1	MEDIÇÃO	58,37	0,01
12.2	TUBULAÇÕES E CONEXÕES DE PVC RÍGIDO	2.464,42	0,37
12.3	REGISTROS E OUTROS	892,65	0,14
12.4	CHUVEIROS, TORNEIRAS E PEÇAS	8.801,97	1,34
13	INSTALAÇÕES DE ÁGUAS PLUVIAIS	6.042,05	0,92
13.1	TUBULAÇÕES E CONEXÕES DE PVC	4.298,43	0,65
13.2	RALOS E GRELHAS	1.743,62	0,26



RESUMO DO ORÇAMENTO

OBRA:	MODÚLO DE EDUCAÇÃO INFANTIL (JACARECOARA)	DATA : 26/04/2022	BDI : 26,92%
DESCRIÇÃO:	Módulo de Educação Infantil	FONTE:	VERSÃO:
LOCAL:	JACARECOARA - CASCAVEL/CE.	SBC	2022/02 - Fortaleza
CLIENTE:	MUNICIPIO DE CASCAVEL-CE	SEINFRA	027.1 COM DESONERAÇÃO
		SINAPI	2021/11 COM DESONERAÇÃO
			COMPOSIÇÕES PRÓPRIAS

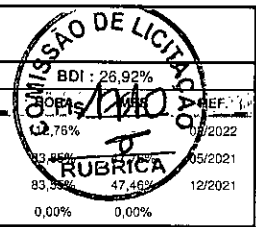

CÓDIGO	DESCRIÇÃO	PREÇO TOTAL	%
14	INSTALAÇÃO SANITÁRIA	15.786,69	2,40
14.1	TUBOS E CONEXÕES	7.880,53	1,20
14.2	RALOS E CAIXAS SINFONADA	3.786,12	0,57
14.3	REDE DE ESGOTO	4.120,04	0,63
15	LOUÇAS, ACESSÓRIOS E METAIS	14.764,68	2,24
16	SISTEMA DE PROTEÇÃO CONTRA INCÊNDIO	5.601,26	0,85
17	INSTALAÇÃO ELÉTRICA - 220V	20.904,48	3,17
17.1	CENTRO DE DISTRIBUIÇÃO	707,87	0,11
17.2	DISJUNTORES	2.766,32	0,42
17.3	ELETRODUTOS, DUTOS E CONEXÕES	4.782,13	0,73
17.4	CABOS E FIOS CONDUTORES	8.751,13	1,33
17.5	ILUMINAÇÃO, TOMADAS E INTERRUPTORES	3.897,03	0,59
18	INSTALAÇÕES DE CLIMATIZAÇÃO	313,15	0,05
19	INSTALAÇÃO DE REDE ESTRUTURADA	3.790,05	0,58
19.1	CABOS EM PAR TRANÇADOS	1.460,72	0,22
19.2	TOMADAS	458,34	0,07
19.3	CAIXAS E ACESSÓRIOS	658,43	0,10
19.4	ELETRODUTOS E ACESSÓRIOS	1.212,56	0,18
20	SISTEMA DE PROTEÇÃO CONTRA DESCARGAS ATMOSFÉRICAS (SPDA)	10.144,43	1,54
21	SERVIÇOS COMPLEMENTARES	23.193,58	3,52
21.1	GERAIS	19.780,19	3,00
21.2	ESQUADRIAS, PORTÃO E GRADIS METÁLICOS	3.413,39	0,52
22	Benefícios e Despesas Indiretas (BDI)	139.716,49	21,21

VALOR BDI TOTAL:	139.716,49	100,00
VALOR ORÇAMENTO:	519.006,28	
VALOR TOTAL:	658.722,77	

Carlos Magno L. F. Júnior
 Engenheiro Civil
 CREA-CE: Nº 051737701-1
 (85) 9 9793.5033



MEMÓRIAS DE CÁLCULO

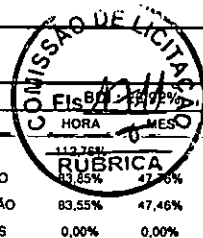

OBRA:	MODÚLO DE EDUCAÇÃO INFANTIL (JACARECOARA)	DATA :	26/04/2022	
DESCRIÇÃO:	Módulo de Educação Infantil	FONTE	VERSÃO	
LOCAL:	JACARECOARA - CASCAVEL/CE.	SBC	2022/02 - Fortaleza	
CLIENTE:	MUNICIPIO DE CASCAVEL-CE	SEINFRA	027.1 COM DESONERAÇÃO	
		SINAPI	2021/1.1 COM DESONERAÇÃO	
		COMPOSIÇÕES PRÓPRIAS	0,00% 0,00%	
		HORA	MES	REF.
		112,75%		02/2022
		83,85%	47,46%	05/2021
				12/2021

1.3. C4919 - LIMPEZA MECANIZADA DE TERRENO COM REMOCAO DE CAMADA VEGETAL, UTILIZANDO TRATOR DE ESTEIRAS (M2)

	Area	QTD
ÁREA TOTAL EDIFICADA	294,23000000	294,23
		294,23

1.4. C1630 - LOCAÇÃO DA OBRA - EXECUÇÃO DE GABARITO (M2)

	Area	QTD
ÁREA EDIFICADA	294,23000000	294,23
		294,23

1.5. 93584 - EXECUÇÃO DE DEPÓSITO EM CANTEIRO DE OBRA EM CHAPA DE MADEIRA COMPENSADA, NÃO INCLUSO MOBILIÁRIO. AF_04/2016 (M2)

	Quantidade	QTD
ORÇAMENTO PADRÃO	20,00000000	20,00
		20,00

1.6. 100306 - ENGENHEIRO CIVIL PLENO COM ENCARGOS COMPLEMENTARES (H)

	Quantidade	QTD
RESPONSÁVEL TÉCNICO 1 HORA POR DIA	80,00000000	80,00
		80,00

2.1. 94319 - ATERRO MANUAL DE VALAS COM SOLO ARGILLO-ARENOSO E COMPACTAÇÃO MECANIZADA. AF_05/2016 (M3)

	Area	QTD
ORÇAMENTO PADRÃO	38,33000000	38,33
AMPLIAÇÃO 28,50 COMPRIMENTO DAS ALVENARIAS X 0,19 LARGURA DO BALDRAME X 0,50 ALTURA	2,70500000	2,71
		41,04

2.2. 93358 - ESCAVAÇÃO MANUAL DE VALA COM PROFUNDIDADE MENOR OU IGUAL A 1,30 M. AF_02/2021 (M3)

	Quantidade	QTD
ORÇAMENTO PADRÃO	51,80000000	51,80
AMPLIAÇÃO 28,50 x 0,50 x 0,20 (COMPX ALTURAX LARG)	2,85000000	2,85
		54,65

2.3. C3319 - NIVELAMENTO DE FUNDO DE VALAS (M2)

	Area	QTD
ORÇAMENTO PADRÃO	30,84000000	30,84
AMPLIAÇÃO 28,50 COMPRIMENTO DAS ALVENARIAS 28,50X 0,19 LARGURA DO BALDRAME	5,41500000	5,42
		36,26

2.4. 93382 - REATERRO MANUAL DE VALAS COM COMPACTAÇÃO MECANIZADA. AF_04/2016 (M3)

	Quantidade	QTD
Reaterro dos baldrames	41,64000000	41,64
		41,64

	MEMÓRIAS DE CÁLCULO		
	OBRA:	MODÚLO DE EDUCAÇÃO INFANTIL (JACARECOARA)	DATA : 26/04/2022
	DESCRIÇÃO:	Módulo de Educação Infantil	FONTE VERSÃO
	LOCAL:	JACARECOARA - CASCAVEL/CE.	SBC 2022/02 - Fortaleza
CLIENTE:	MUNICÍPIO DE CASCAVEL-CE	SEINFRA 027.1 COM DESONERAÇÃO	SINAPI 2021/11 COM DESONERAÇÃO
		COMPOSIÇÕES PRÓPRIAS	

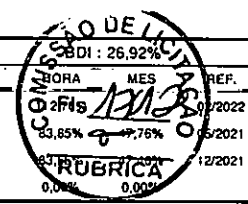

3.1.1. 96619 - LASTRO DE CONCRETO MAGRO, APLICADO EM BLOCOS DE COROAMENTO OU SAPATAS, ESPESSURA DE 5 CM. AF_08/2017 (M2)

	Quantidade	QTD
Prancha 02	26,83000000	26,83
		26,83

3.1.2. 96535 - FABRICAÇÃO, MONTAGEM E DESMONTAGEM DE FÔRMA PARA SAPATA, EM MADEIRA SERRADA, E=25 MM, 4 UTILIZAÇÕES. AF_06/2017 (M2)

	Quantidade	QTD
prancha 01	18,00000000	18,00
		18,00

3.1.3. 92917 - ARMAÇÃO DE ESTRUTURAS DE CONCRETO ARMADO, EXCETO VIGAS, PILARES, LAJES E FUNDAÇÕES, UTILIZANDO AÇO CA-50 DE 8,0 MM - MONTAGEM. AF_12/2015 (KG)

	Quantidade	QTD
prancha 02	65,00000000	65,00
		65,00

3.1.4. 92919 - ARMAÇÃO DE ESTRUTURAS DE CONCRETO ARMADO, EXCETO VIGAS, PILARES, LAJES E FUNDAÇÕES, UTILIZANDO AÇO CA-50 DE 10,0 MM - MONTAGEM. AF_12/2015 (KG)

	Quantidade	QTD
Prancha 02	145,00000000	145,00
		145,00

3.1.5. 96558 - CONCRETAGEM DE SAPATAS, FCK 30 MPA, COM USO DE BOMBA LANÇAMENTO, ADENSAMENTO E ACABAMENTO. AF_11/2016 (M3)

	Quantidade	QTD
Prancha 01	7,50000000	7,50
		7,50

3.2.1. 95241 - LASTRO DE CONCRETO MAGRO, APLICADO EM PISOS, LAJES SOBRE SOLO OU RADIERS, ESPESSURA DE 5 CM. AF_07/2016 (M2)

	Quantidade	QTD
ORÇAMENTO PADRÃO	15,74000000	15,74
AMPLIAÇÃO 28,50X0,19	5,41000000	5,41
		21,15

3.2.2. 96536 - FABRICAÇÃO, MONTAGEM E DESMONTAGEM DE FÔRMA PARA VIGA BALDRAME, EM MADEIRA SERRADA, E=25 MM, 4 UTILIZAÇÕES. AF_06/2017 (M2)

	Quantidade	QTD
PRANCHA 04 (VIGAS)	103,00000000	103,00
PRANCHA 04 (ARRANQUE PILARES)	29,50000000	29,50
		132,50

3.2.3. 92915 - ARMAÇÃO DE ESTRUTURAS DE CONCRETO ARMADO, EXCETO VIGAS, PILARES, LAJES E FUNDAÇÕES, UTILIZANDO AÇO CA-60 DE 5,0 MM - MONTAGEM. AF_12/2015 (KG)

	Quantidade	QTD
PRANCHA 05	102,00000000	102,00
		102,00

3.2.4. 92917 - ARMAÇÃO DE ESTRUTURAS DE CONCRETO ARMADO, EXCETO VIGAS, PILARES, LAJES E FUNDAÇÕES, UTILIZANDO AÇO CA-50 DE 8,0 MM - MONTAGEM. AF_12/2015 (KG)



PREFEITURA DE
CASCVEL
Ceará

MEMÓRIAS DE CÁLCULO

OBRA:	MODÚLO DE EDUCAÇÃO INFANTIL (JACARECOARA)	DATA :	26/04/2022
DESCRIÇÃO:	Módulo de Educação Infantil	FONTE	VERSÃO
LOCAL:	JACARECOARA - CASCAVEL/CE.	SBC	2022/02 - Fortaleza
CLIENTE:	MUNICÍPIO DE CASCAVEL-CE	SEINFRA	027.1 COM DESONERAÇÃO
		SINAPI	2021/11 COM DESONERAÇÃO
		COMPOSIÇÕES PRÓPRIAS	0,00% 0,00%

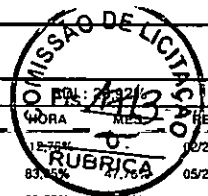

	Quantidade	QTD
PRANCHA 05	Quantidade	38,00000000
		38,00

3.2.5. 92919 - ARMAÇÃO DE ESTRUTURAS DE CONCRETO ARMADO, EXCETO VIGAS, PILARES, LAJES E FUNDAÇÕES, UTILIZANDO AÇO CA-50 DE 10,0 MM - MONTAGEM. AF_12/2015 (KG)

	Quantidade	QTD
PRANCHA 05	Quantidade	182,00000000
		182,00

3.2.6. 92921 - ARMAÇÃO DE ESTRUTURAS DE CONCRETO ARMADO, EXCETO VIGAS, PILARES, LAJES E FUNDAÇÕES, UTILIZANDO AÇO CA-50 DE 12,5 MM - MONTAGEM. AF_12/2015 (KG)

	Quantidade	QTD
PRANCHA 05	Quantidade	41,00000000
		41,00

3.2.7. 96557 - CONCRETAGEM DE BLOCOS DE COROAMENTO E VIGAS BALDRAMES, FCK 30 MPA, COM USO DE BOMBA LANÇAMENTO, ADENSAMENTO E ACABAMENTO. AF_06/2017 (M3)

	Quantidade	QTD
PRANCHA 04 (VIGAS)	Quantidade	6,15000000
PRANCHA 04 (ARRANQUE PILARES)	Quantidade	1,50000000
		7,65

4.1.1. 96539 - FABRICAÇÃO, MONTAGEM E DESMONTAGEM DE FÔRMA PARA VIGA BALDRAME, EM CHAPA DE MADEIRA COMPENSADA RESINADA, E=17 MM, 2 UTILIZAÇÕES. AF_06/2017 (M2)

	Quantidade	QTD
Prancha 06	Quantidade	331,00000000
		331,00

4.1.2. 92915 - ARMAÇÃO DE ESTRUTURAS DE CONCRETO ARMADO, EXCETO VIGAS, PILARES, LAJES E FUNDAÇÕES, UTILIZANDO AÇO CA-60 DE 5,0 MM - MONTAGEM. AF_12/2015 (KG)

	Quantidade	QTD
Prancha 03	Quantidade	147,00000000
PRANCHA 07	Quantidade	130,00000000
PRANCHA 9	Quantidade	72,00000000
		349,00

4.1.3. 92916 - ARMAÇÃO DE ESTRUTURAS DE CONCRETO ARMADO, EXCETO VIGAS, PILARES, LAJES E FUNDAÇÕES, UTILIZANDO AÇO CA-50 DE 6,3 MM - MONTAGEM. AF_12/2015 (KG)

	Quantidade	QTD
prancha 03	Quantidade	27,00000000
PRANCHA 07	Quantidade	53,00000000
PRANCHA 08	Quantidade	134,00000000
PRANCHA 09	Quantidade	2,00000000
		216,00

4.1.4. 92917 - ARMAÇÃO DE ESTRUTURAS DE CONCRETO ARMADO, EXCETO VIGAS, PILARES, LAJES E FUNDAÇÕES, UTILIZANDO AÇO CA-50 DE 8,0 MM - MONTAGEM. AF_12/2015 (KG)

	Quantidade	QTD
PRANCHA 08	Quantidade	132,00000000
PRANCHA 09	Quantidade	78,00000000
		210,00



MEMÓRIAS DE CÁLCULO

OBRA:	MODÚLO DE EDUCAÇÃO INFANTIL (JACARECOARA)	DATA : 26/04/2022	BDI : 26,92%			
DESCRIÇÃO:	Módulo de Educação Infantil	FONTE	VERSÃO	HORA	MES	REF.
LOCAL:	JACARECOARA - CASCAVEL/CE.	SBC	2022/02 - Fortaleza	112,76%		02/2022
CLIENTE:	MUNICÍPIO DE CASCAVEL-CE	SEINFRA	027.1 COM DESONERAÇÃO	83,85%	47,76%	05/2021
		SINAPI	2021/11 COM DESONERAÇÃO	83,55%	47,46%	12/2021
			COMPOSIÇÕES PRÓPRIAS	0,00%	0,00%	

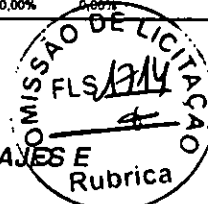

Quantidade	QTD
	210,00

4.1.5. 92919 - ARMAÇÃO DE ESTRUTURAS DE CONCRETO ARMADO, EXCETO VIGAS, PILARES, LAJES E FUNDAÇÕES, UTILIZANDO AÇO CA-50 DE 10,0 MM - MONTAGEM. AF_12/2015 (KG)

	Quantidade	QTD
PRANCHA 03	Quantidade	375,00000000
PRANCHA 07	Quantidade	200,00000000
PRANCHA 08	Quantidade	143,00000000
PRANCHA 09	Quantidade	35,00000000
		753,00

4.1.6. 92921 - ARMAÇÃO DE ESTRUTURAS DE CONCRETO ARMADO, EXCETO VIGAS, PILARES, LAJES E FUNDAÇÕES, UTILIZANDO AÇO CA-50 DE 12,5 MM - MONTAGEM. AF_12/2015 (KG)

	Quantidade	QTD
PRANCHA 03	Quantidade	74,00000000
PRANCHA 07	Quantidade	36,00000000
		110,00

4.1.7. 96558 - CONCRETAGEM DE SAPATAS, FCK 30 MPA, COM USO DE BOMBA LANÇAMENTO, ADENSAMENTO E ACABAMENTO. AF_11/2016 (M3)

	Quantidade	QTD
prancha 06	Quantidade	23,45000000
		23,45

4.2.1. 93183 - VERGA PRÉ-MOLDADA PARA JANELAS COM MAIS DE 1,5 M DE VÃO. AF_03/2016 (M)

	Quantidade	QTD
ORÇAMENTO PADRÃO	Quantidade	30,00000000
AMPLIAÇÃO	Quantidade	18,50000000
		48,50

5.1.1. 87489 - ALVENARIA DE VEDAÇÃO DE BLOCOS CERÂMICOS FURADOS NA VERTICAL DE 9X19X39CM (ESPESSURA 9CM) DE PAREDES COM ÁREA LÍQUIDA MAIOR OU IGUAL A 6M² COM VÃOS E ARGAMASSA DE ASSENTAMENTO COM PREPARO EM BETONEIRA. AF_06/2014 (M2)

	Quantidade	QTD
ORÇAMENTO PADRÃO	Quantidade	244,84000000
AMPLIAÇÃO ATÉ FUNDO DE VIGA	Quantidade	76,09000000
AMPLIAÇÃO ALVENARIA PLATIBANDA	Quantidade	27,50000000
		348,43

5.1.2. 93202 - FIXAÇÃO (ENCUNHAMENTO) DE ALVENARIA DE VEDAÇÃO COM TIJOLO MACIÇO. AF_03/2016 (M)

	Quantidade	QTD
ORÇAMENTO PADRÃO	Quantidade	77,10000000
AMPLIAÇÃO	Quantidade	28,50000000
		105,60

5.2.1. 87489 - ALVENARIA DE VEDAÇÃO DE BLOCOS CERÂMICOS FURADOS NA VERTICAL DE 9X19X39CM (ESPESSURA 9CM) DE PAREDES COM ÁREA LÍQUIDA MAIOR OU IGUAL A 6M² COM VÃOS E ARGAMASSA DE ASSENTAMENTO COM PREPARO EM BETONEIRA. AF_06/2014 (M2)



MEMÓRIAS DE CÁLCULO

OBRA:	MODÚLO DE EDUCAÇÃO INFANTIL (JACARECOARA)	DATA : 26/04/2022	BPM 26,92%
DESCRIÇÃO:	Módulo de Educação Infantil	FONTE	VERSÃO
LOCAL:	JACARECOARA - CASCAVEL/CE.	SBC	2022/02 - Fortaleza
CLIENTE:	MUNICIPIO DE CASCAVEL-CE	SEINFRA	027.1 COM DESONERAÇÃO
		SINAPI	2021/11 COM DESONERAÇÃO
			COMPOSIÇÕES PRÓPRIAS

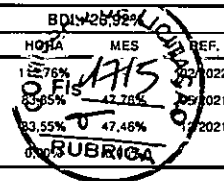

	Quantidade	QTD
ORÇAMENTO PADRÃO	20,16000000	20,16
		20,16

5.3.1. C4495 - DIVISÓRIA DE GESSO ACARTONADO e=48mm, S/ REVESTIMENTO - FORNECIMENTO E MONTAGEM (M2)

	Quantidade	QTD
ORÇAMENTO PADRÃO	3,00000000	3,00
		3,00

5.3.2. C4070 - DIVISÓRIA DE GRANITO CINZA E=2cm (M2)

	Quantidade	QTD
ORÇAMENTO PADRÃO	5,10000000	5,10
		5,10

6.1.1. 91314 - KIT DE PORTA DE MADEIRA PARA PINTURA, SEMI-OCA (LEVE OU MÉDIA), PADRÃO POPULAR, 80X210CM, ESPESSURA DE 3,5CM, ITENS INCLUSOS: DOBRADIÇAS, MONTAGEM E INSTALAÇÃO DO BATENTE, FECHADURA COM EXECUÇÃO DO FURO - FORNECIMENTO E INSTALAÇÃO. AF_12/2019 (UN)

	Quantidade	QTD
ORÇAMENTO PADRÃO	2,00000000	2,00
AMPLIAÇÃO	3,00000000	3,00
		5,00

6.1.2. 100687 - KIT DE PORTA DE MADEIRA FRISADA, SEMI-OCA (LEVE OU MÉDIA), PADRÃO MÉDIO, 60X210CM, ESPESSURA DE 3,5CM, ITENS INCLUSOS: DOBRADIÇAS, MONTAGEM E INSTALAÇÃO DE BATENTE, FECHADURA COM EXECUÇÃO DO FURO - FORNECIMENTO E INSTALAÇÃO. AF_12/2019 (UN)

	Quantidade	QTD
AMPLIAÇÃO	2,00000000	2,00
		2,00

6.1.3. 90843 - KIT DE PORTA DE MADEIRA PARA PINTURA, SEMI-OCA (LEVE OU MÉDIA), PADRÃO MÉDIO, 80X210CM, ESPESSURA DE 3,5CM, ITENS INCLUSOS: DOBRADIÇAS, MONTAGEM E INSTALAÇÃO DO BATENTE, FECHADURA COM EXECUÇÃO DO FURO - FORNECIMENTO E INSTALAÇÃO. AF_12/2019 (UN)

	Quantidade	QTD
ORÇAMENTO PADRÃO	1,00000000	1,00
		1,00

6.1.4. COMP-75235368 - PM1 - Porta de madeira para pintura, semi-oca (leve ou média), dimensões 80x210cm, espessura 3,5cm; incluso dobradiças, batentes e fechadura (un)

	Quantidade	QTD
ORÇAMENTO PADRÃO	3,00000000	3,00
		3,00

6.1.5. COMP-91813363 - PM3 - Porta em compensado de madeira, dimensões 60x160cm, folha lisa revestida com laminado melamínico; incluso marco e dobradiças (un)

	Quantidade	QTD
ORÇAMENTO PADRÃO	1,00000000	1,00
		1,00

6.1.6. COMP-58285291 - PM4 - Porta em compensado de madeira, dimensões 80x100cm, folha lisa revestida com laminado melamínico; incluso marco e dobradiças (un)



MEMÓRIAS DE CÁLCULO

OBRA:	MODÚLO DE EDUCAÇÃO INFANTIL (JACARECOARA)	DATA : 26/04/2022	BDI : 26,92%
DESCRIÇÃO:	Módulo de Educação Infantil	FONTE	VERSÃO
LOCAL:	JACARECOARA - CASCAVEL/CE.	SBC	2022/02 - Fortaleza
CLIENTE:	MUNICÍPIO DE CASCAVEL-CE	SEINFRA	027.1 COM DESONERAÇÃO
		SINAPI	2021/11 COM DESONERAÇÃO
			COMPOSIÇÕES PRÓPRIAS

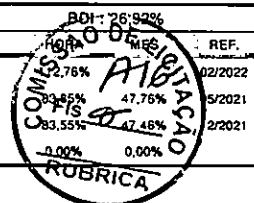

	Quantidade	QTD
ORÇAMENTO PADRÃO	Quantidade	1,00000000
		1,00

6.2.1. 100874 - PUXADOR PARA PCD, FIXADO NA PORTA - FORNECIMENTO E INSTALAÇÃO. AF_01/2020 (UN)

	Quantidade	QTD
ORÇAMENTO PADRÃO	Quantidade	3,00000000
		3,00

6.2.2. 00043701 - CHAPA/BOBINA LISA EM ALUMÍNIO, LIGA 1.200 - H14, QUALQUER ESPESSURA, QUALQUER LARGURA (KG)

	Quantidade	QTD
ORÇAMENTO PADRÃO	Quantidade	0,96000000
		0,96

6.3.1. 91341 - PORTA EM ALUMÍNIO DE ABRIR TIPO VENEZIANA COM GUARNIÇÃO, FIXAÇÃO COM PARAFUSOS - FORNECIMENTO E INSTALAÇÃO. AF_12/2019 (M2)

	Quantidade	QTD
ORÇAMENTO PADRÃO	Quantidade	14,05000000
		14,05

6.3.2. 100702 - PORTA DE CORRER DE ALUMÍNIO, COM DUAS FOLHAS PARA VIDRO, INCLUSO VIDRO LISO INCOLOR, FECHADURA E PUXADOR, SEM ALIZAR. AF_12/2019 (M2)

	Quantidade	QTD
ORÇAMENTO PADRÃO	Quantidade	16,80000000
		16,80

6.4.1. 94569 - JANELA DE ALUMÍNIO TIPO MAXIM-AR, COM VIDROS, BATENTE E FERRAGENS. EXCLUSIVE ALIZAR, ACABAMENTO E CONTRAMARCO. FORNECIMENTO E INSTALAÇÃO. AF_12/2019 (M2)

	Quantidade	QTD
ORÇAMENTO PADRÃO	Quantidade	19,71000000
AMPLIAÇÃO 3 JA-2	Quantidade	2,97000000
AMPLIAÇÃO 2 JA-5	Quantidade	0,90000000
AMPLIAÇÃO 1 JA-6	Quantidade	1,05000000
		24,63

6.5.1. C4835 - ESPELHO CRISTAL, ESPESSURA 4MM, COM PARAFUSOS DE FIXAÇÃO, SEM MOLDURA (M2)

	Quantidade	QTD
ORÇAMENTO PADRÃO	Quantidade	4,56000000
		4,56

6.5.2. 00034391 - VIDRO COMUM LAMINADO LISO INCOLOR DUPLO, ESPESSURA TOTAL 8 MM (CADA CAMADA DE 4 MM) - COLOCADO (M2)

	Quantidade	QTD
ORÇAMENTO PADRÃO	Quantidade	8,60000000
		8,60

7.1. 92258 - INSTALAÇÃO DE TESOURA (INTEIRA OU MEIA), EM AÇO, PARA VÃOS MAIORES OU IGUAIS A 10,0 M E MENORES QUE 12,0 M, INCLUSO IÇAMENTO. AF_07/2019 (UN)



MEMÓRIAS DE CÁLCULO

OBRA:	MODÚLO DE EDUCAÇÃO INFANTIL (JACARECOARA)	DATA :	26/04/2022
DESCRIÇÃO:	Módulo de Educação Infantil	FONTE	VERSÃO
LOCAL:	JACARECOARA - CASCAVEL/CE.	SBC	2022/02 - Fortaleza
CLIENTE:	MUNICÍPIO DE CASCAVEL-CE	SEINFRA	027.1 COM DESONERAÇÃO
		SINAPI	2021/11 COM DESONERAÇÃO
			COMPOSIÇÕES PRÓPRIAS

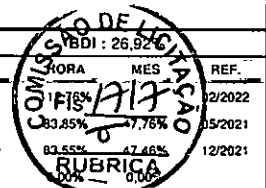

	Quantidade	QTD
ORÇAMENTO PADRÃO	Quantidade	9,00000000
AMPLIAÇÃO	Quantidade	8,60000000
		17,60

7.2. 92580 - TRAMA DE AÇO COMPOSTA POR TERÇAS PARA TELHADOS DE ATÉ 2 ÁGUAS PARA TELHA ONDULADA DE FIBROCIMENTO, METÁLICA, PLÁSTICA OU TERMOACÚSTICA, INCLUSO TRANSPORTE VERTICAL. AF_07/2019 (M2)

	Quantidade	QTD
ORÇAMENTO PADRÃO	Quantidade	167,24000000
AMPLIAÇÃO	Quantidade	45,58000000
		212,82

7.3. C2450 - TELHA TERMOACÚSTICA TRAPEZOIDAL INCLINAÇÃO 17.6% (M2)

	Quantidade	QTD
ORÇAMENTO PADRÃO	Quantidade	167,84000000
AMPLIAÇÃO	Quantidade	45,58000000
		213,42

7.4. 94228 - CALHA EM CHAPA DE AÇO GALVANIZADO NÚMERO 24, DESENVOLVIMENTO DE 50 CM, INCLUSO TRANSPORTE VERTICAL. AF_07/2019 (M)

	Quantidade	QTD
ORÇAMENTO PADRÃO	Quantidade	19,00000000
AMPLIAÇÃO	Quantidade	8,30000000
		27,30

7.5. C0773 - CHAPIM PRÉ-MOLDADO DE CONCRETO (M2)

	Quantidade	QTD
ORÇAMENTO PADRÃO	Quantidade	60,90000000
AMPLIAÇÃO	Quantidade	27,80000000
		88,70

7.6. 94231 - RUFO EM CHAPA DE AÇO GALVANIZADO NÚMERO 24, CORTE DE 25 CM, INCLUSO TRANSPORTE VERTICAL. AF_07/2019 (M)

	Quantidade	QTD
ORÇAMENTO PADRÃO	Quantidade	59,60000000
AMPLIAÇÃO	Quantidade	19,22000000
		78,82

7.7. C1353 - ESTRUTURA METÁLICA TRELIÇADA EM AÇO, EM MARQUISES (M2)

	Quantidade	QTD
ORÇAMENTO PADRÃO	Quantidade	8,60000000
		8,60

8.1. 98557 - IMPERMEABILIZAÇÃO DE SUPERFÍCIE COM EMULSÃO ASFÁLTICA, 2 DEMÃOS AF_06/2018 (M2)

	Quantidade	QTD
ORÇAMENTO PADRÃO	Quantidade	111,95000000
AMPLIAÇÃO	Quantidade	34,20000000
		146,15

MEMÓRIAS DE CÁLCULO			
	OBRA:	MODÚLO DE EDUCAÇÃO INFANTIL (JACARECOARA)	DATA : 26/04/2022
	DESCRIÇÃO:	Módulo de Educação Infantil	FONTE VERSÃO
	LOCAL:	JACARECOARA - CASCAVEL/CE.	SBC 2022/02 - Fortaleza
	CLIENTE:	MUNICÍPIO DE CASCAVEL-CE	SEINFRA 027.1 COM DESONERAÇÃO
			SINAPI 2021/11 COM DESONERAÇÃO
			COMPOSIÇÕES PRÓPRIAS

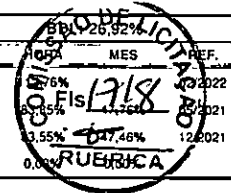

8.2. 98560 - IMPERMEABILIZAÇÃO DE PISO COM ARGAMASSA DE CIMENTO E AREIA, COM ADITIVO IMPERMEABILIZANTE, E = 2CM. AF_06/2018 (M2)

		Quantidade	QTD
ORÇAMENTO PADRÃO	Quantidade	3,40000000	3,40
			3,40

9.1. 87878 - CHAPISCO APLICADO EM ALVENARIAS E ESTRUTURAS DE CONCRETO INTERNAS, COM COLHER DE PEDREIRO. ARGAMASSA TRAÇO 1:3 COM PREPARO MANUAL. AF_06/2014 (M2)

		Quantidade	QTD
ORÇAMENTO PADRÃO	Quantidade	577,21000000	577,21
AMPLIAÇÃO	Quantidade	208,05000000	208,05
			785,26

9.2. 87535 - EMBOÇO, PARA RECEBIMENTO DE CERÂMICA, EM ARGAMASSA TRAÇO 1:2:8, PREPARO MECÂNICO COM BETONEIRA 400L, APLICADO MANUALMENTE EM FACES INTERNAS DE PAREDES, PARA AMBIENTE COM ÁREA MAIOR QUE 10M2, ESPESSURA DE 20MM, COM EXECUÇÃO DE TALISCAS. AF_06/2014 (M2)

		Quantidade	QTD
ORÇAMENTO PADRÃO	Quantidade	364,11000000	364,11
			364,11

9.3. 87792 - EMBOÇO OU MASSA ÚNICA EM ARGAMASSA TRAÇO 1:2:8, PREPARO MECÂNICO COM BETONEIRA 400 L, APLICADA MANUALMENTE EM PANOS CEGOS DE FACHADA (SEM PRESENÇA DE VÃOS), ESPESSURA DE 25 MM. AF_06/2014 (M2)

		Quantidade	QTD
ORÇAMENTO PADRÃO	Quantidade	213,10000000	213,10
			213,10

9.4. 87543 - MASSA ÚNICA, PARA RECEBIMENTO DE PINTURA OU CERÂMICA, ARGAMASSA INDUSTRIALIZADA, PREPARO MECÂNICO, APLICADO COM EQUIPAMENTO DE MISTURA E PROJEÇÃO DE 1,5 M3/H EM FACES INTERNAS DE PAREDES, ESPESSURA DE 5MM, SEM EXECUÇÃO DE TALISCAS. AF_06/2014 (M2)

		Quantidade	QTD
ORÇAMENTO PADRÃO	Quantidade	271,71000000	271,71
AMPLIAÇÃO	Quantidade	208,05000000	208,05
			479,76

9.5. 87273 - REVESTIMENTO CERÂMICO PARA PAREDES INTERNAS COM PLACAS TIPO ESMALTADA EXTRA DE DIMENSÕES 33X45 CM APLICADAS EM AMBIENTES DE ÁREA MAIOR QUE 5 M² NA ALTURA INTEIRA DAS PAREDES. AF_06/2014 (M2)

		Quantidade	QTD
ORÇAMENTO PADRÃO	Quantidade	71,45000000	71,45
AMPLIAÇÃO: COZINHA, DISPENSA, SERVIÇO E WC H=2,70	Quantidade	88,56000000	88,56
			160,01

9.6. 87265 - REVESTIMENTO CERÂMICO PARA PAREDES INTERNAS COM PLACAS TIPO ESMALTADA EXTRA DE DIMENSÕES 20X20 CM APLICADAS EM AMBIENTES DE ÁREA MAIOR QUE 5 M² NA ALTURA INTEIRA DAS PAREDES. AF_06/2014 (M2)

		Quantidade	QTD
ORÇAMENTO PADRÃO	Quantidade	20,96000000	20,96
			20,96



MEMÓRIAS DE CÁLCULO

OBRA:	MODÚLO DE EDUCAÇÃO INFANTIL (JACARECOARA)	DATA : 26/04/2022	BDI : 26,92%		
DESCRIÇÃO:	Módulo de Educação Infantil	FONTE	VERSÃO	HORA	REF.
LOCAL:	JACARECOARA - CASCAVEL/CE.	SBC	2022/02 - Fortaleza	112,76%	02/2022
CLIENTE:	MUNICÍPIO DE CASCAVEL-CE	SEINFRA	027.1 COM DESONERAÇÃO	83,55%	05/2021
		SINAPI	2021/11 COM DESONERAÇÃO	47,03%	12/2021
			COMPOSIÇÕES PRÓPRIAS	0,00%	0,00%

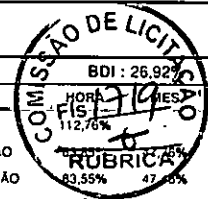

9.7. C4294 - FORRO DE GESSO ACARTONADO ESTRUTURADO - FORNECIMENTO E MONTAGEM (M2)

	Quantidade	QTD
ORÇAMENTO PADRÃO	89,72000000	89,72
AMPLIAÇÃO	41,50000000	41,50
		131,22

9.8. C4479 - FORRO ACÚSTICO EM PLACAS DE FIBRA MINERAL C/PERFIL "T" EM AÇO - FORNECIMENTO E MONTAGEM (M2)

	Quantidade	QTD
ORÇAMENTO PADRÃO	72,00000000	72,00
		72,00

10.1.1. C3025 - PISO MORTO CONCRETO FCK=13,5MPa C/PREPARO E LANÇAMENTO (M3)

	Quantidade	QTD
VALOR DE ORÇAMENTO + AMPLIAÇÃO	12,04000000	12,04
		12,04

10.1.2. C1919 - PISO INDUSTRIAL NATURAL ESP.= 12mm, INCLUS. POLIMENTO (EXTERNO) (M2)

	Quantidade	QTD
PADRÃO + AMPLIAÇÃO	200,67000000	200,67
		200,67

10.2.1. 98679 - PISO CIMENTADO, TRAÇO 1:3 (CIMENTO E AREIA), ACABAMENTO LISO, ESPESSURA 2,0 CM, PREPARO MECÂNICO DA ARGAMASSA. AF_09/2020 (M2)

	Quantidade	QTD
ORÇAMENTO PADRÃO	93,51000000	93,51
		93,51

10.2.2. 94996 - EXECUÇÃO DE PASSEIO (CALÇADA) OU PISO DE CONCRETO COM CONCRETO MOLDADO IN LOCO, FEITO EM OBRA, ACABAMENTO CONVENCIONAL, ESPESSURA 10 CM, ARMADO. AF_07/2016 (M2)

	Quantidade	QTD
ORÇAMENTO PADRÃO	23,30000000	23,30
		23,30

11.1. C1208 - EMASSAMENTO DE PAREDES INTERNAS 2 DEMÃOS C/MASSA DE PVA (M2)

	Quantidade	QTD
ORÇAMENTO PADRÃO	89,72000000	89,72
TETO AMPLIAÇÃO	39,48000000	39,48
PAREDES COORDENAÇÃO	45,90000000	45,90
		175,10

11.2. 96132 - APLICAÇÃO MANUAL DE MASSA ACRÍLICA EM PANOS DE FACHADA SEM PRESENÇA DE VÃOS, DE EDIFÍCIOS DE MÚLTIPLOS PAVIMENTOS, DUAS DEMÃOS. AF_05/2017 (M2)

	Quantidade	QTD
ORÇAMENTO PADRÃO	280,75000000	280,75
FACHADA AMPLIAÇÃO	79,29000000	79,29
		360,04

11.3. 88489 - APLICAÇÃO MANUAL DE PINTURA COM TINTA LÁTEX ACRÍLICA EM PAREDES, DUAS DEMÃOS. AF_06/2014 (M2)



MEMÓRIAS DE CÁLCULO

OBRA:	MODÚLO DE EDUCAÇÃO INFANTIL (JACARECOARA)	DATA : 26/04/2022	BDM: 26,57%
DESCRIÇÃO:	Módulo de Educação Infantil	FONTE	VERSÃO
LOCAL:	JACARECOARA - CASCAVEL/CE.	SBC	2022/02 - Fortaleza
CLIENTE:	MUNICÍPIO DE CASCAVEL-CE	SEINFRA	027.1 COM DESONERAÇÃO
		SINAPI	2021/11 COM DESONERAÇÃO
			COMPOSIÇÕES PRÓPRIAS

OBRA	MES	REF.
12,76%	12/2022	02/2022
83,85%	05/2021	05/2021
83,55%	04/2021	12/2021

	Quantidade	QTD
ORÇAMENTO PADRÃO	Quantidade	493,85000000
AMPLIAÇÃO	Quantidade	45,90000000
FACHADA	Quantidade	79,29000000
		619,04

11.4. 88488 - APLICAÇÃO MANUAL DE PINTURA COM TINTA LÁTEX ACRÍLICA EM TETO, DUAS DEMÃOS. AF_06/2014 (M2)

	Quantidade	QTD
ORÇAMENTO PADRÃO	Quantidade	89,72000000
TETO AMPLIAÇÃO	Quantidade	39,48000000
		129,20

11.5. C1280 - ESMALTE DUAS DEMÃOS EM ESQUADRIAS DE MADEIRA (M2)

	Quantidade	QTD
ORÇAMENTO PADRÃO	Quantidade	15,12000000
		15,12

11.6. 102219 - PINTURA TINTA DE ACABAMENTO (PIGMENTADA) ESMALTE SINTÉTICO ACETINADO EM MADEIRA, 2 DEMÃOS. AF_01/2021 (M2)

	Quantidade	QTD
ORÇAMENTO PADRÃO	Quantidade	3,27000000
		3,27

11.7. 100742 - PINTURA COM TINTA ALQUÍDICA DE ACABAMENTO (ESMALTE SINTÉTICO ACETINADO) APLICADA A ROLO OU PINCEL SOBRE SUPERFÍCIES METÁLICAS (EXCETO PERFIL) EXECUTADO EM OBRA (POR DEMÃO). AF_01/2020 (M2)

	Quantidade	QTD
ORÇAMENTO PADRÃO	Quantidade	8,60000000
		8,60

11.8. C2475 - TINTA EPOXI EM PISOS, C/ SELADOR E EMASSAMENTO ACRÍLICO (M2)

	Quantidade	QTD
ORÇAMENTO PADRÃO	Quantidade	3,10000000
		3,10

12.1.1. C2845 - INST. DE HIDRÔMETRO E CAVALETE C/ CAIXA NO MURO P002 (CASO I) (UN)

	Quantidade	QTD
Hidrometro	Quantidade	1,00000000
		1,00

12.2.1. C2616 - TUBO PVC SOLD. MARROM D= 25mm (3/4") (M)

	Quantidade	QTD
TUBO PVC SOLD. MARROM D= 25mm	Quantidade	85,26000000
		85,26

12.2.2. C1526 - JOELHO 90 PVC SOLD./ROSCA. D= 25mmX3/4" (UN)

	Quantidade	QTD
JOELHO 90 PVC SOLD./ROSCA.	Quantidade	41,00000000
		41,00



MEMÓRIAS DE CÁLCULO

OBRA:	MODÚLO DE EDUCAÇÃO INFANTIL (JACARECOARA)	DATA :	26/04/2022	COMISSÃO DE LICITAÇÃO BDI : 26,90%		
DESCRIÇÃO:	Módulo de Educação Infantil	FONTE	VERSÃO	HORA	MES	REF.
LOCAL:	JACARECOARA - CASCAVEL/CE.	SBC	2022/02 - Fortaleza	13,76%	02/2022	
CLIENTE:	MUNICIPIO DE CASCAVEL-CE	SEINFRA	027.1 COM DESONERAÇÃO	83,85%	05/2021	
		SINAPI	2021/11 COM DESONERAÇÃO	47,46%	12/2021	
			COMPOSIÇÕES PRÓPRIAS	0,00%		

12.2.3. 89366 - JOELHO 90 GRAUS COM BUCHA DE LATÃO, PVC, SOLDÁVEL, DN 25MM, X 3/4 INSTALADO EM RAMAL OU SUB-RAMAL DE ÁGUA - FORNECIMENTO E INSTALAÇÃO. AF_12/2014 (UN)

	Quantidade	QTD
JOELHO 90 GRAUS COM BUCHA DE LATÃO, PVC, SOLDÁVEL	9,00000000	9,00
		9,00

12.2.4. C2381 - TÊ PVC SOLD. MARROM D= 25mm (3/4") (UN)

	Quantidade	QTD
TÊ PVC SOLD. MARROM	28,00000000	28,00
		28,00

12.2.5. C2617 - TUBO PVC SOLD. MARROM D= 32mm (1") (M)

	Quantidade	QTD
TUBO PVC SOLD. MARROM D= 32mm	9,54000000	9,54
		9,54

12.2.6. C1527 - JOELHO 90 PVC SOLD./ROSCA. D= 32mmX1" (UN)

	Quantidade	QTD
JOELHO 90 PVC SOLD./ROSCA. D= 32mm	2,00000000	2,00
		2,00

12.2.7. C2382 - TÊ PVC SOLD. MARROM D= 32mm (1") (UN)

	Quantidade	QTD
TÊ PVC SOLD. MARROM	1,00000000	1,00
		1,00

12.2.8. C1744 - LUVA REDUÇÃO PVC SOLDÁVEL MARROM D= 32X25mm (1"X3/4") (UN)

	Quantidade	QTD
Luva de redução	1,00000000	1,00
		1,00

12.2.9. C2618 - TUBO PVC SOLD. MARROM D= 40mm (1 1/4") (M)

	Quantidade	QTD
TUBO PVC SOLD. MARROM D= 40mm (1 1/4")	5,92000000	5,92
		5,92

12.2.10. C2619 - TUBO PVC SOLD. MARROM D= 50mm (1 1/2") (M)

	Quantidade	QTD
TUBO PVC SOLD. MARROM D= 50mm (1 1/2")	9,35000000	9,35
		9,35

12.2.11. 89497 - JOELHO 90 GRAUS, PVC, SOLDÁVEL, DN 40MM, INSTALADO EM PRUMADA DE ÁGUA - FORNECIMENTO E INSTALAÇÃO. AF_12/2014 (UN)

	Quantidade	QTD
JOELHO 90 GRAUS, PVC, SOLDÁVEL, DN 40MM, INSTALADO EM PRUMADA DE ÁGUA - FORNECIMENTO E INSTALAÇÃO. AF_12/2014	6,00000000	6,00
		6,00



MEMÓRIAS DE CÁLCULO

OBRA:	MODÚLO DE EDUCAÇÃO INFANTIL (JACARECOARA)	DATA : 26/04/2022				
DESCRIÇÃO:	Módulo de Educação Infantil	FONTE	VERSÃO	100%	MES	REF.
LOCAL:	JACARECOARA - CASCAVEL/CE.	SBC	2022/02 - Fortaleza	8,76%	12/2022	02/2022
CLIENTE:	MUNICIPIO DE CASCAVEL-CE	SEINFRA	027.1 COM DESONERAÇÃO	8,85%	47,75%	03/2021
		SINAPI	2021/11 COM DESONERAÇÃO	83,55%	47,46%	03/2021
			COMPOSIÇÕES PRÓPRIAS			

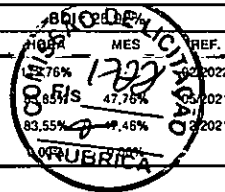

12.2.12. C0956 - COTOVELO PVC SOLD. MARROM D=50mm (1 1/2") (UN)

	Quantidade	QTD
COTOVELO PVC SOLD. MARROM D=50mm (1 1/2")	4,00000000	4,00
		4,00

12.2.13. C2383 - TÊ PVC SOLD. MARROM D= 40mm (1 1/4") (UN)

	Quantidade	QTD
TÊ PVC SOLD. MARROM	7,00000000	7,00
		7,00

12.2.14. C2384 - TÊ PVC SOLD. MARROM D= 50mm (1 1/2") (UN)

	Quantidade	QTD
TÊ PVC SOLD. MARROM D= 50	4,00000000	4,00
		4,00

12.2.15. C1745 - LUVA REDUÇÃO PVC SOLDÁVEL MARROM D= 40X32mm (1 1/4"X1") (UN)

	Quantidade	QTD
LUVA REDUÇÃO PVC SOLDÁVEL MARROM D= 40X32mm (1 1/4"X1")	9,00000000	9,00
		9,00

12.2.16. C2095 - RASGO EM ALVENARIA P/TUBULAÇÕES D=15 A 25mm (1/2" A 1") (M)

	Quantidade	QTD
RASGO EM ALVENARIA P/TUBULAÇÕES	9,85000000	9,85
		9,85

12.2.17. C1238 - ENCHIMENTO DE RASGO C/ARGAMASSA DIAM.= 15 A 25mm (1/2" A 1") (M)

	Quantidade	QTD
ENCHIMENTO DE RASGO C/ARGAMASSA	9,85000000	9,85
		9,85

12.3.1. C2167 - REGISTRO DE GAVETA C/CANOPLA CROMADA D= 25mm (1") (UN)

	Quantidade	QTD
REGISTRO DE GAVETA C/CANOPLA CROMADA D= 25mm (1")	9,00000000	9,00
		9,00

12.3.2. C3653 - ADAPTADOR PVC P/ REGISTRO 25mm (3/4") (UN)

	Quantidade	QTD
ADAPTADOR PVC P/ REGISTRO	9,00000000	9,00
		9,00

12.3.3. C3656 - ADAPTADOR PVC P/ REGISTRO 50mm (1 1/2") (UN)

	Quantidade	QTD
ADAPTADOR PVC P/ REGISTRO	3,00000000	3,00
		3,00

12.4.1. 00037105 - CAIXA D'AGUA FIBRA DE VIDRO PARA 5000 LITROS, COM TAMPA (UN)



MEMÓRIAS DE CÁLCULO

OBRA:	MODÚLO DE EDUCAÇÃO INFANTIL (JACARECOARA)	DATA :	26/04/2022
DESCRIÇÃO:	Módulo de Educação Infantil	FONTE	VERSÃO
LOCAL:	JACARECOARA - CASCAVEL/CE.	SBC	2022/02 - Fortaleza
CLIENTE:	MUNICÍPIO DE CASCAVEL-CE	SEINFRA	027.1 COM DESONERAÇÃO
		SINAPI	2021/11 COM DESONERAÇÃO
		COMPOSIÇÕES PRÓPRIAS	0,00%

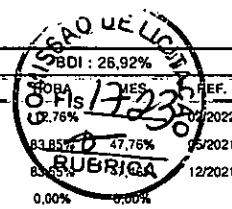

	Quantidade	QTD
CAIXA D'ÁGUA	Quantidade	3,00000000
		3,00

12.4.2. C2505 - TORNEIRA DE PRESSÃO CROMADA USO GERAL (UN)

	Quantidade	QTD
TORNEIRA DE PRESSÃO CROMADA USO GERAL	Quantidade	5,00000000
		5,00

12.4.3. C2504 - TORNEIRA DE PRESSÃO CROMADA LONGA P/PIA (UN)

	Quantidade	QTD
TORNEIRA DE PRESSÃO CROMADA LONGA P/PIA	Quantidade	8,00000000
		8,00

12.4.4. C0797 - CHUVEIRO PLÁSTICO (INSTALADO) (UN)

	Quantidade	QTD
chuveiros	Quantidade	1,00000000
		1,00

12.4.5. C2497 - TORNEIRA DE BÓIA D= 20mm (3/4") (UN)

	Quantidade	QTD
TORNEIRA DE BÓIA D= 20mm	Quantidade	2,00000000
		2,00

13.1.1. C2617 - TUBO PVC SOLD. MARROM D= 32mm (1") (M)

	Quantidade	QTD
TUBULAÇÃO 32 MM	Quantidade	13,70000000
		13,70

13.1.2. C1527 - JOELHO 90 PVC SOLD./ROSCA. D= 32mmX1" (UN)

	Quantidade	QTD
JOELHO 90 PVC SOLD./ROSCA. D= 32mmX1"	Quantidade	6,00000000
		6,00

13.1.3. C4760 - TUBO PVC SÉRIE REFORÇADA P/ ESGOTO D=100MM (4") - INCLUSIVE CONEXÕES (M)

	Quantidade	QTD
TUBO 100 MM	Quantidade	16,00000000
		16,00

13.1.4. C1549 - JOELHO PVC BRANCO P/ESGOTO D= 100mm (4") (UN)

	Quantidade	QTD
JOELHO PVC BRANCO P/ESGOTO D=100mm	Quantidade	4,00000000
		4,00

13.1.5. C4763 - TUBO PVC SÉRIE REFORÇADA P/ ESGOTO D=150MM (6") JUNTA COM ANEL (M)

	Quantidade	QTD
TUBO PVC SÉRIE REFORÇADA P/ ESGOTO D=150MM	Quantidade	34,30000000
		34,30



MEMÓRIAS DE CÁLCULO

OBRA:	MODULO DE EDUCACAO INFANTIL (JACARECOARA)	DATA :	26/04/2022
DESCRIÇÃO:	Módulo de Educação Infantil	FONTE	VERSÃO
LOCAL:	JACARECOARA - CASCAVEL/CE.	SBC	2022/02 - Fortaleza
CLIENTE:	MUNICIPIO DE CASCAVEL-CE	SEINFRA	027.1 COM DESONERAÇÃO
		SINAPI	2021/11 COM DESONERAÇÃO
			COMPOSIÇÕES PRÓPRIAS

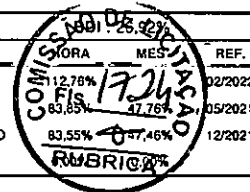

13.1.6. C2784 - ESCAVAÇÃO MANUAL SOLO DE 1A.CAT. PROF. ATÉ 1.50m (M3)

	Quantidade	QTD
EESCAVAÇÃO MANUAL SOLO DE 1A.CAT. PROF. ATÉ 1.50m	17,00000000	17,00
		17,00

13.1.7. C2921 - REATERRO C/COMPACTAÇÃO MANUAL S/CONTROLE, MATERIAL DA VALA (M3)

	Quantidade	QTD
REATERRO C/COMPACTAÇÃO MANUAL TUBULAÇÕES	17,00000000	17,00
		17,00

13.2.1. 053039 - RALO HEMISFERICO 100mm PVC (RALO ABACAXI) (UN)

	Quantidade	QTD
RALO HEMISFERICO	4,00000000	4,00
		4,00

13.2.2. C0591 - CAIXA ALVENARIA/REBOCO C/TAMPA CONCRETO FUNDO BRITA 60x60x60cm (UN)

	Quantidade	QTD
CAIXAS DE PASSAGEM	5,00000000	5,00
		5,00

14.1.1. C2595 - TUBO PVC BRANCO P/ESGOTO D=40mm (1 1/2") (M)

	Quantidade	QTD
TUBO PVC BRANCO P/ESGOTO D=40mm	40,00000000	40,00
		40,00

14.1.2. C1551 - JOELHO PVC BRANCO P/ESGOTO D=40mm (1 1/2") (UN)

	Quantidade	QTD
JOELHO PVC BRANCO P/ESGOTO D=40mm (1 1/2")	12,00000000	12,00
		12,00

14.1.3. C4388 - JOELHO 45 PVC BRANCO PARA ESGOTO D=40mm (1 1/4") (UN)

	Quantidade	QTD
JOELHO 45 PVC BRANCO PARA ESGOTO D=40mm	14,00000000	14,00
		14,00

14.1.4. C2597 - TUBO PVC BRANCO P/ESGOTO D=50mm (2") - JUNTA C/ANÉIS (M)

	Quantidade	QTD
TUBO PVC BRANCO P/ESGOTO D=50mm	64,00000000	64,00
		64,00

14.1.5. C1552 - JOELHO PVC BRANCO P/ESGOTO D=50mm (2") (UN)

	Quantidade	QTD
JOELHO PVC BRANCO P/ESGOTO D=50mm (2") (UN) Nova Variável:	20,00000000	20,00
		20,00

14.1.6. C2359 - TÊ PVC BRANCO P/ESGOTO D=50MM (2')-JUNTAS SOLD. (UN)

	Quantidade	QTD
TÊ PVC BRANCO P/ESGOTO D=50MM (2')-JUNTAS SOLD.	7,00000000	7,00



MEMÓRIAS DE CÁLCULO

OBRA:	MODULO DE EDUCAÇÃO INFANTIL (JACARECOARA)	DATA :	26/04/2022	BDI :	26,92%	
DESCRIÇÃO:	Módulo de Educação Infantil	FONTE	VERSÃO	HORA	MES	REF.
LOCAL:	JACARECOARA - CASCAVEL/CE.	SBC	2022/02 - Fortaleza	112,76%		02/2022
CLIENTE:	MUNICIPIO DE CASCAVEL-CE	SEINFRA	027.1 COM DESONERAÇÃO	42,76%		05/2021
		SINAPI	2021/11 COM DESONERAÇÃO	47,46%		12/2021
		COMPOSIÇÕES PRÓPRIAS		0,00%	0,00%	

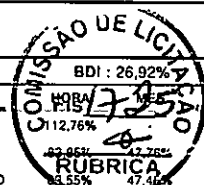

	Quantidade	QTD
		7,00

14.1.7. C4822 - TERMINAL DE VENTILAÇÃO PVC 50MM (UN)

	Quantidade	QTD
TERMINAL DE VENTILAÇÃO PVC 50MM	6,00000000	6,00
		6,00

14.1.8. C2594 - TUBO PVC BRANCO P/ESGOTO D=100mm (4") - JUNTA C/ANÉIS (M)

	Quantidade	QTD
TUBO PVC BRANCO P/ESGOTO D=100mm (4") - JUNTA C/ANÉIS	94,00000000	94,00
		94,00

14.1.9. C1549 - JOELHO PVC BRANCO P/ESGOTO D=100mm (4") (UN)

	Quantidade	QTD
JOELHO PVC BRANCO P/ESGOTO D=100mm (4")	6,00000000	6,00
		6,00

14.1.10. C1582 - JUNÇÃO SIMPLES DE REDUÇÃO PVC P/ESGOTO 100X50mm(4"X2") (UN)

	Quantidade	QTD
JUNÇÃO SIMPLES DE REDUÇÃO PVC P/ESGOTO	5,00000000	5,00
		5,00

14.1.11. C2096 - RASGO EM ALVENARIA P/TUBULAÇÕES D=32 A 50mm (1 1/4" A 2") (M)

	Quantidade	QTD
RASGO EM ALVENARIA P/TUBULAÇÕES	78,00000000	78,00
		78,00

14.1.12. C1239 - ENCHIMENTO DE RASGO C/ARGAMASSA DIAM.= 32 A 50mm (1 1/4" A 2") (M)

	Quantidade	QTD
ENCHIMENTO DE RASGO C/ARGAMASSA	78,00000000	78,00
		78,00

14.1.13. C2784 - ESCAVAÇÃO MANUAL SOLO DE 1A.CAT. PROF. ATÉ 1.50m (M3)

	Quantidade	QTD
ESCAVAÇÃO MANUAL SOLO DE 1A.CAT. PROF. ATÉ 1.50m	10,00000000	10,00
		10,00

14.1.14. C2921 - REATERRO C/COMPACTAÇÃO MANUAL S/CONTROLE, MATERIAL DA VALA (M3)

	Quantidade	QTD
REATERRO C/COMPACTAÇÃO MANUAL S/CONTROLE, MATERIAL DA VALA	10,00000000	10,00
		10,00

14.2.1. C3586 - CAIXA SIFONADA 150X150X50cm COM GRELHA - PADRÃO POPULAR (UN)

	Quantidade	QTD
CAIXA SIFONADA 150X150X50cm COM GRELHA	6,00000000	6,00
		6,00



MEMÓRIAS DE CÁLCULO

OBRA:	MODULO DE EDUCAÇÃO INFANTIL (JACARECOARA)	DATA : 26/04/2022	BDI : 26,92%
DESCRIÇÃO:	Módulo de Educação Infantil	FONTE	VERSÃO
LOCAL:	JACARECOARA - CASCAVEL/CE.	SBC	2022/02 - Fortaleza
CLIENTE:	MUNICIPIO DE CASCAVEL-CE	SEINFRA	027.1 COM DESONERAÇÃO
		SINAPI	2021/11 COM DESONERAÇÃO
			COMPOSIÇÕES PRÓPRIAS
			0,00% 0,00%

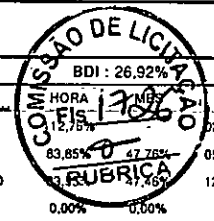

14.2.2. C2093 - RALO SECO PVC RÍGIDO (UN)

		Quantidade	QTD
RALO SECO PVC RÍGIDO	Quantidade	6,00000000	6,00
			6,00

14.2.3. 053528 - TAMPA CEGA 150mm (UN)

		Quantidade	QTD
AMPA CEGA 150mm	Quantidade	6,00000000	6,00
			6,00

14.2.4. C2272 - SIFÃO DE PVC RÍGIDO D= 2" (INSTALADO) (UN)

		Quantidade	QTD
SIFÃO DE PVC RÍGIDO D= 2"	Quantidade	6,00000000	6,00
			6,00

14.2.5. C2270 - SIFÃO CROMADO 1 1/4" X 2" (INSTALADO) (UN)

		Quantidade	QTD
SIFÃO CROMADO 1 1/4" X 2"	Quantidade	4,00000000	4,00
			4,00

14.2.6. C5050 - CAIXA DE GORDURA EM PVC, COM CESTO 18L (UN)

		Quantidade	QTD
CAIXA DE GORDURA EM PVC,	Quantidade	2,00000000	2,00
			2,00

14.2.7. C0649 - CAIXA INSPEÇÃO NO PASSEIO EM ALVENARIA DI=(50X50)cm, PADRÃO CAGECE (UN)

		Quantidade	QTD
CAIXA INSPEÇÃO NO PASSEIO EM ALVENARIA DI=(50X50)cm	Quantidade	5,00000000	5,00
			5,00

14.3.1. C2832 - FOSSA SÉPTICA E SUMIDOURO EM ALVENARIA (UN)

		Quantidade	QTD
FOSSA SÉPTICA	Quantidade	1,00000000	1,00
			1,00

15.1. 95470 - VASO SANITARIO SIFONADO CONVENCIONAL COM LOUÇA BRANCA, INCLUSO CONJUNTO DE LIGAÇÃO PARA BACIA SANITÁRIA AJUSTÁVEL - FORNECIMENTO E INSTALAÇÃO. AF_10/2016 (UN)

		Quantidade	QTD
ORÇAMENTO PADRÃO	Quantidade	1,00000000	1,00
AMPLIAÇÃO	Quantidade	1,00000000	1,00
			2,00

15.2. 100848 - VASO SANITÁRIO INFANTIL LOUÇA BRANCA - FORNECIMENTO E INSTALACAO. AF_01/2020 (UN)

		Quantidade	QTD
ORÇAMENTO PADRÃO	Quantidade	4,00000000	4,00
			4,00



MEMÓRIAS DE CÁLCULO

OBRA:	MODÚLO DE EDUCAÇÃO INFANTIL (JACARECOARA)	DATA : 26/04/2022	BDI : 26,92%
DESCRIÇÃO:	Módulo de Educação Infantil	FORTE	VERSÃO
LOCAL:	JACARECOARA - CASCAVEL/CE.	SBC	2022/02 - Fortaleza
CLIENTE:	MUNICIPIO DE CASCAVEL-CE	SEINFRA	027.1 COM DESONERAÇÃO
		SINAPI	2021/11 COM DESONERAÇÃO
			COMPOSIÇÕES PRÓPRIAS
			112,76%
			83,66%
			122,46%
			0,00%
			0,00%

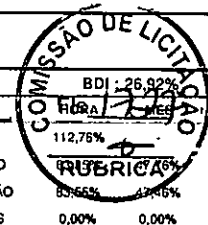

15.3. 99635 - VÁLVULA DE DESCARGA METÁLICA, BASE 1 1/2", ACABAMENTO METALICO CROMADO - FORNECIMENTO E INSTALAÇÃO. AF_08/2021 (UN)

		Quantidade	QTD
ORÇAMENTO PADRÃO	Quantidade	5,00000000	5,00
AMPLIAÇÃO	Quantidade	1,00000000	1,00
			6,00

15.5. 86936 - CUBA DE EMBUTIR DE AÇO INOXIDÁVEL MÉDIA, INCLUSO VÁLVULA TIPO AMERICANA E SIFÃO TIPO GARRAFA EM METAL CROMADO - FORNECIMENTO E INSTALAÇÃO. AF_01/2020 (UN)

		Quantidade	QTD
ORÇAMENTO PADRÃO	Quantidade	3,00000000	3,00
AMPLIAÇÃO	Quantidade	1,00000000	1,00
			4,00

15.6. 86904 - LAVATÓRIO LOUÇA BRANCA SUSPENSO, 29,5 X 39CM OU EQUIVALENTE, PADRÃO POPULAR - FORNECIMENTO E INSTALAÇÃO. AF_01/2020 (UN)

		Quantidade	QTD
ORÇAMENTO PADRÃO	Quantidade	1,00000000	1,00
AMPLIAÇÃO	Quantidade	1,00000000	1,00
			2,00

15.7. 100860 - CHUVEIRO ELÉTRICO COMUM CORPO PLÁSTICO, TIPO DUCHA FORNECIMENTO E INSTALAÇÃO. AF_01/2020 (UN)

		Quantidade	QTD
ORÇAMENTO PADRÃO	Quantidade	4,00000000	4,00
AMPLIAÇÃO	Quantidade	1,00000000	1,00
			5,00

15.8. C4670 - PORTA PAPEL METÁLICO (UN)

		Quantidade	QTD
ORÇAMENTO PADRÃO	Quantidade	5,00000000	5,00
AMPLIAÇÃO	Quantidade	1,00000000	1,00
			6,00

15.9. C1151 - DUCHA P/ WC CROMADO (INSTALADO) (UN)

		Quantidade	QTD
ORÇAMENTO PADRÃO	Quantidade	1,00000000	1,00
AMPLIAÇÃO	Quantidade	1,00000000	1,00
			2,00

15.11. 86909 - TORNEIRA CROMADA TUBO MÓVEL, DE MESA, 1/2 OU 3/4, PARA PIA DE COZINHA, PADRÃO ALTO - FORNECIMENTO E INSTALAÇÃO. AF_01/2020 (UN)

		Quantidade	QTD
ORÇAMENTO PADRÃO	Quantidade	3,00000000	3,00
AMPLIAÇÃO	Quantidade	1,00000000	1,00
			4,00

15.12. 86916 - TORNEIRA PLÁSTICA 3/4 PARA TANQUE - FORNECIMENTO E INSTALAÇÃO. AF_01/2020 (UN)

		Quantidade	QTD
ORÇAMENTO PADRÃO	Quantidade	2,00000000	2,00



MEMÓRIAS DE CÁLCULO



OBRA:	MODÚLO DE EDUCAÇÃO INFANTIL (JACARECOARA)	DATA :	26/04/2022
DESCRIÇÃO:	Módulo de Educação Infantil	FORTE	VERSÃO
LOCAL:	JACARECOARA - CASCAVEL/CE.	SBC	2022/02 - Fortaleza
CLIENTE:	MUNICIPIO DE CASCAVEL-CE	SEINFRA	027.1 COM DESONERAÇÃO
		SINAPI	2021/11 COM DESONERAÇÃO
		COMPOSIÇÕES PRÓPRIAS	0,00% 0,00%

Quantidade	QTD
	2,00

15.13. 86906 - TORNEIRA CROMADA DE MESA, 1/2 OU 3/4, PARA LAVATÓRIO, PADRÃO POPULAR - FORNECIMENTO E INSTALAÇÃO. AF_01/2020 (UN)

Quantidade	QTD
ORÇAMENTO PADRÃO	5,00000000
	5,00

15.14. 95547 - SABONETEIRA PLASTICA TIPO DISPENSER PARA SABONETE LIQUIDO COM RESERVATORIO 800 A 1500 ML, INCLUSO FIXAÇÃO. AF_01/2020 (UN)

Quantidade	QTD
ORÇAMENTO PADRÃO	3,00000000
AMPLIAÇÃO	1,00000000
	4,00

15.15. 19139 - TOALHEIRO PLASTICO TIPO DISPENSER PARA PAPEL TOALHA INTERFOLHADO (UN)

Quantidade	QTD
ORÇAMENTO PADRÃO	2,00000000
AMPLIAÇÃO	1,00000000
	3,00

15.16. 99857 - CORRIMÃO SIMPLES, DIÂMETRO EXTERNO = 1 1/2", EM ALUMÍNIO. AF_04/2019_P (M)

Quantidade	QTD
ORÇAMENTO PADRÃO	1,75000000
	1,75

15.17. 100868 - BARRA DE APOIO RETA, EM ACO INOX POLIDO, COMPRIMENTO 80 CM, FIXADA NA PAREDE - FORNECIMENTO E INSTALAÇÃO. AF_01/2020 (UN)

Quantidade	QTD
ORÇAMENTO PADRÃO	2,00000000
	2,00

15.18. 100864 - BARRA DE APOIO EM "L", EM ACO INOX POLIDO 80 X 80 CM, FIXADA NA PAREDE - FORNECIMENTO E INSTALACAO. AF_01/2020 (UN)

Quantidade	QTD
ORÇAMENTO PADRÃO	1,00000000
	1,00

15.19. 00037399 - CABIDE/GANCHO DE BANHEIRO SIMPLES EM METAL CROMADO (UN)

Quantidade	QTD
ORÇAMENTO PADRÃO	15,00000000
	15,00

15.20. 100875 - BANCO ARTICULADO, EM ACO INOX, PARA PCD, FIXADO NA PAREDE - FORNECIMENTO E INSTALAÇÃO. AF_01/2020 (UN)

Quantidade	QTD
ORÇAMENTO PADRÃO	1,00000000
	1,00

15.21. C3670 - BANHEIRA HOSPITALAR C/ TAMPO E CUBA DE AÇO INOX DIMENSÃO 1800X600MM (UN)



MEMÓRIAS DE CÁLCULO

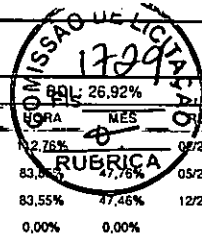

OBRA:	MODÚLO DE EDUCAÇÃO INFANTIL (JACARECOARA)	DATA :	26/04/2022
DESCRIÇÃO:	Módulo de Educação Infantil	FORTE	VERSÃO
LOCAL:	JACARECOARA - CASCAVEL/CE.	SBC	2022/02 - Fortaleza
CLIENTE:	MUNICÍPIO DE CASCAVEL-CE	SEINFRA	027.1 COM DESONERAÇÃO
		SINAPI	2021/11 COM DESONERAÇÃO
		COMPOSIÇÕES PRÓPRIAS	0,00% 0,00%

ORÇ. 2022	26,92%
ORÇ. 2021	2,76%
ORÇ. 2020	83,06%
ORÇ. 2019	47,78%
ORÇ. 2018	83,55%
ORÇ. 2017	47,46%
ORÇ. 2016	12/2021

	Quantidade	QTD
ORÇAMENTO PADRÃO	1,00000000	1,00
		1,00

15.22. COMP-90382234 - Banheira Embutir em plástico tipo PVC, 77x45x20cm, Burigotto ou equivalente (un)

	Quantidade	QTD
ORÇAMENTO PADRÃO	2,00000000	2,00
		2,00

16.1. 00010889 - EXTINTOR DE INCENDIO PORTATIL COM CARGA DE GAS CARBONICO CO2 DE 6 KG, CLASSE BC (UN)

	Quantidade	QTD
EXTINTOR	2,00000000	2,00
		2,00

16.2. C1359 - EXTINTOR DE GÁS CARBÔNICO OU PÓ QUÍMICO DE 4 OU 6KG (UN)

	Quantidade	QTD
EXTINTOR DE GÁS CARBÔNICO	2,00000000	2,00
		2,00

16.3. C4649 - SINALIZAÇÃO PARA EXTINTOR (UN)

	Quantidade	QTD
SINALIZAÇÃO EXTINTORES	4,00000000	4,00
		4,00

16.4. 00037560 - PLACA DE SINALIZACAO DE SEGURANCA CONTRA INCENDIO - ALERTA, TRIANGULAR, BASE DE *30* CM, EM PVC *2* MM ANTI-CHAMAS (SIMBOLOS, CORES E PICTOGRAMAS CONFORME NBR 16820) (UN)

	Quantidade	QTD
placas	4,00000000	4,00
		4,00

16.5. C4394 - LUMINÁRIA DE EMERGÊNCIA (UN)

	Quantidade	QTD
luminaria de emergencia	9,00000000	9,00
		9,00

17.1.1. C2068 - QUADRO DE DISTRIBUIÇÃO DE LUZ EMBUTIR ATÉ 24 DIVISÕES 332X332X95mm, C/BARRAMENTO (UN)

	Quantidade	QTD
QUADRO DE DISTRIBUIÇÃO DE LUZ EMBUTIR ATÉ 24 DIVISÕES	1,00000000	1,00
QUADRO DE DISTRIBUIÇÃO DE LUZ EMBUTIR ATÉ 24 DIVISÕES	1,00000000	1,00
		2,00

17.1.2. C3579 - QUADRO DE MEDIÇÃO PADRÃO COELCE - PADRÃO POPULAR (UN)

	Quantidade	QTD
QUADRO ALIMENTAÇÃO	1,00000000	1,00
		1,00



MEMÓRIAS DE CÁLCULO

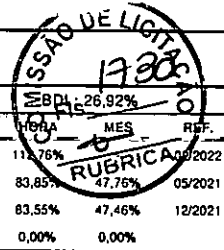

OBRA:	MODÚLO DE EDUCAÇÃO INFANTIL (JACARECOARA)	DATA :	26/04/2022
DESCRIÇÃO:	Módulo de Educação Infantil	FONTE	VERSÃO
LOCAL:	JACARECOARA - CASCAVEL/CE.	SBC	2022/02 - Fortaleza 118,76%
CLIENTE:	MUNICIPIO DE CASCAVEL-CE	SEINFRA	027.1 COM DESONERAÇÃO 83,85%
		SINAPI	2021/11 COM DESONERAÇÃO 83,55%
		COMPOSIÇÕES PRÓPRIAS	0,00% 0,00%

17.2.1. C1122 - DISJUNTOR TRIPOLAR EM QUADRO DE DISTRIBUIÇÃO 25A (UN)

		Quantidade	QTD
DISJUNTOR TRIPOLAR 25A	Quantidade	1,00000000	1,00
DISJUNTOR TRIPOLAR 25A	Quantidade	1,00000000	1,00
			2,00

17.2.2. C4530 - DISJUNTOR DIFERENCIAL DR-16A - 40A, 30mA (UN)

		Quantidade	QTD
DISJUNTOR DIFERENCIAL DR-16A - 40A, 30mA	Quantidade	4,00000000	4,00
DISJUNTOR DIFERENCIAL DR-16A - 40A, 30mA	Quantidade	8,00000000	8,00
			12,00

17.2.3. C1093 - DISJUNTOR MONOPOLAR EM QUADRO DE DISTRIBUIÇÃO 16A (UN)

		Quantidade	QTD
DISJUNTOR MONOPOLAR 16A	Quantidade	7,00000000	7,00
DISJUNTOR MONOPOLAR	Quantidade	7,00000000	7,00
			14,00

17.2.4. C3482 - TERMINAL OLHAL PARA CABO DE 1,50MM2 À 2,50MM2 (UN)

		Quantidade	QTD
Terminal	Quantidade	27,00000000	27,00
Terminal	Quantidade	21,00000000	21,00
			48,00

17.2.5. C3483 - TERMINAL OLHAL PARA CABO DE 4,00MM2 À 6,00MM2 (UN)

		Quantidade	QTD
Terminal 4 a 6mm	Quantidade	5,00000000	5,00
Terminal 4 a 6mm	Quantidade	5,00000000	5,00
Terminal 4 a 6mm	Quantidade	10,00000000	10,00
			20,00

17.2.6. C1124 - DISJUNTOR TRIPOLAR EM QUADRO DE DISTRIBUIÇÃO 32A (UN)

		Quantidade	QTD
QUADRO ENEL	Quantidade	1,00000000	1,00
DISJUNTOR 32A	Quantidade	1,00000000	1,00
			2,00

17.3.1. C1196 - ELETRODUTO PVC ROSC.INCL.CONEXÕES D= 25mm (3/4") (M)

		Quantidade	QTD
ELETRODUTO PVC ROSC. D= 25mm	Quantidade	195,00000000	195,00
ELETRODUTO 25 MM	Quantidade	86,00000000	86,00
			281,00

17.3.2. C1197 - ELETRODUTO PVC ROSC.INCL.CONEXÕES D= 32mm (1") (M)

		Quantidade	QTD
ELETRODUTO PVC ROSC.INCL.CONEXÕES D=	Quantidade	7,00000000	7,00
			7,00

	MEMÓRIAS DE CÁLCULO			
	OBRA:	MODÚLO DE EDUCAÇÃO INFANTIL (JACARECOARA)	DATA : 26/04/2022	BDI : 26,92%
	DESCRIÇÃO:	Módulo de Educação Infantil	FONTE	VERSÃO
	LOCAL:	JACARECOARA - CASCAVEL/CE.	SBC	2022/02 - Fortaleza
CLIENTE:	MUNICIPIO DE CASCAVEL-CE	SEINFRA	027.1 COM DESONERAÇÃO	REF. 02/2022
		SINAPI	2021/11 COM DESONERAÇÃO	02/2021
			COMPOSIÇÕES PRÓPRIAS	12/2021

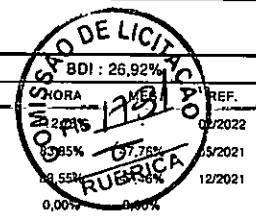

17.3.3. C1199 - ELETRODUTO PVC ROSC.INCL.CONEXÕES D= 50mm (1 1/2") (M)

	Quantidade	QTD
ELETRODUTO 50MM	9,00000000	9,00
		9,00

17.3.4. C3572 - HASTE DE FERRO GALVANIZADO 1.20m PARA ATERRAMENTO (MUTIRÃO MISTO) (UN)

	Quantidade	QTD
HASTE DE ATERRAMENTO	4,00000000	4,00
		4,00

17.4.1. C0540 - CABO ISOLADO PVC 750V 2,5MM2 (M)

	Quantidade	QTD
Cabo 2,5 MM	975,00000000	975,00
Cabo 2,5 MM	160,00000000	160,00
		1.135,00

17.4.2. C3482 - TERMINAL OLHAL PARA CABO DE 1,50MM2 À 2,50MM2 (UN)

	Quantidade	QTD
Terminal	32,00000000	32,00
		32,00

17.4.3. C0554 - CABO EM PVC 1000V 4MM2 (M)

	Quantidade	QTD
CABO 4,0MM	125,00000000	125,00
		125,00

17.4.4. C0556 - CABO EM PVC 1000V 6MM2 (M)

	Quantidade	QTD
CABO 6 MM	45,00000000	45,00
		45,00

17.4.5. C0519 - CABO COBRE NU 25MM2 (M)

	Quantidade	QTD
CABO COBRE NU 25MM	11,00000000	11,00
		11,00

17.5.1. C1661 - LUMINÁRIA FLUORESCENTE COMPLETA (2 X 16)W (UN)

	Quantidade	QTD
Luminárias	29,00000000	29,00
		29,00

17.5.2. C1494 - INTERRUPTOR UMA TECLA SIMPLES 10A 250V (UN)

	Quantidade	QTD
Interruptor simples	7,00000000	7,00
		7,00

17.5.3. C1479 - INTERRUPTOR DUAS TECLAS SIMPLES 10A 250V (UN)



MEMÓRIAS DE CÁLCULO

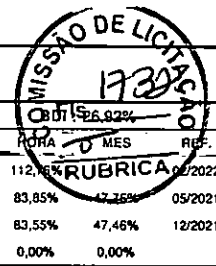

OBRA:	MÓDULO DE EDUCAÇÃO INFANTIL (JACARECOARA)	DATA:	26/04/2022
DESCRIÇÃO:	Módulo de Educação Infantil	FONTE	VERSÃO
LOCAL:	JACARECOARA - CASCAVEL/CE.	SBC	2022/02 - Fortaleza
CLIENTE:	MUNICÍPIO DE CASCAVEL-CE	SEINFRA	027.1 COM DESONERAÇÃO
		SINAPI	2021/11 COM DESONERAÇÃO
			COMPOSIÇÕES PRÓPRIAS

		Quantidade	QTD
interruptor 2 teclas	Quantidade	1,00000000	1,00
			1,00

17.5.4. C1489 - INTERRUPTOR TRES TECLAS SIMPLES 10A 250V (UN)

		Quantidade	QTD
interruptor 3 teclas	Quantidade	2,00000000	2,00
			2,00

17.5.5. C2493 - TOMADA UNIVERSAL 10A 250V (UN)

		Quantidade	QTD
TOMADA UNIVERSAL 10A 250V	Quantidade	13,00000000	13,00
TOMADA UNIVERSAL 10A 250V	Quantidade	10,00000000	10,00
			23,00

17.5.6. C4792 - TOMADA DUPLA DE EMBUTIR 2P+T 10A-250V (UN)

		Quantidade	QTD
tomadas duplas	Quantidade	13,00000000	13,00
			13,00

17.5.7. C4761 - CAIXA DE LIGAÇÃO PVC 4" X 4" (UN)

		Quantidade	QTD
Caixa 4x4	Quantidade	29,00000000	29,00
Caixa 4x4	Quantidade	5,00000000	5,00
			34,00

17.5.8. C4762 - CAIXA DE LIGAÇÃO PVC 4" X 2" (UN)

		Quantidade	QTD
CAIXA DE LIGAÇÃO PVC 4" X 2	Quantidade	3,00000000	3,00
			3,00

18.1. 89865 - TUBO, PVC, SOLDÁVEL, DN 25MM, INSTALADO EM DRENO DE AR-CONDICIONADO - FORNECIMENTO E INSTALAÇÃO. AF_12/2014 (M)

		Quantidade	QTD
ORÇAMENTO PADRÃO	Quantidade	15,60000000	15,60
AMPLIAÇÃO	Quantidade	7,80000000	7,80
			23,40

18.2. 89866 - JOELHO 90 GRAUS, PVC, SOLDÁVEL, DN 25MM, INSTALADO EM DRENO DE AR-CONDICIONADO - FORNECIMENTO E INSTALAÇÃO. AF_12/2014 (UN)

		Quantidade	QTD
ORÇAMENTO PADRÃO	Quantidade	4,00000000	4,00
AMPLIAÇÃO	Quantidade	2,00000000	2,00
			6,00

18.3. 89867 - JOELHO 45 GRAUS, PVC, SOLDÁVEL, DN 25MM, INSTALADO EM DRENO DE AR-CONDICIONADO - FORNECIMENTO E INSTALAÇÃO. AF_12/2014 (UN)

		Quantidade	QTD
ORÇAMENTO PADRÃO	Quantidade	2,00000000	2,00
AMPLIAÇÃO	Quantidade	2,00000000	2,00



MEMÓRIAS DE CÁLCULO

OBRA:	MODÚLO DE EDUCAÇÃO INFANTIL (JACARECOARA)	DATA :	26/04/2022
DESCRIÇÃO:	Módulo de Educação Infantil	FONTE	VERSÃO
LOCAL:	JACARECOARA - CASCAVEL/CE.	SBC	2022/02 - Fortaleza
CLIENTE:	MUNICÍPIO DE CASCAVEL-CE	SEINFRA	027.1 COM DESONERAÇÃO
		SINAPI	2021/11 COM DESONERAÇÃO
		COMPOSIÇÕES PRÓPRIAS	0,00% 0,00%

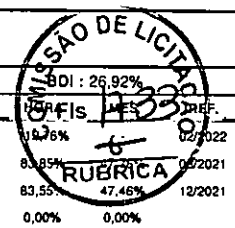

Quantidade	QTD
	4,00

19.1.1. C4533 - CABO LÓGICO 4 PARES, CATEGORIA 6 - UTP (M)

Quantidade	QTD
ORÇAMENTO PADRÃO	124,00000000
	124,00

19.2.1. C4920 - TOMADA PARA LÓGICA, COM 2 CONECTORES RJ45, 8 FIOS, CAT-5E, COMPLETA PARA CAIXA 4"x4" (NÃO INCLUSA) (UN)

Quantidade	QTD
tomada logica	6,00000000
	6,00

19.3.1. 00039596 - PATCH PANEL, 24 PORTAS, CATEGORIA 6, COM RACKS DE 19" E 1 U DE ALTURA (UN)

Quantidade	QTD
PATCH PANEL, 24 PORTAS	1,00000000
	1,00

19.3.2. C2085 - QUADRO DE DISTRIBUIÇÃO, PADRÃO TELEBRÁS 400X400X120mm (UN)

Quantidade	QTD
quadro telebrás	1,00000000
	1,00

19.4.1. C1196 - ELETRODUTO PVC ROSC.INCL.CONEXÕES D= 25mm (3/4") (M)

Quantidade	QTD
ELETRODUTO PVC ROSC. D= 25mm	56,00000000
	56,00

19.4.2. C1197 - ELETRODUTO PVC ROSC.INCL.CONEXÕES D= 32mm (1") (M)

Quantidade	QTD
ELETRODUTO PVC ROSC. D= 32mm	16,00000000
	16,00

20.1. C3478 - VERGALHÃO ROSCA TOTAL DE 3/8" (M)

Quantidade	QTD
ORÇAMENTO PADRÃO	10,50000000
	10,50

20.2. 98463 - SUPORTE ISOLADOR PARA CORDOALHA DE COBRE - FORNECIMENTO E INSTALAÇÃO. AF_12/2017 (UN)

Quantidade	QTD
ORÇAMENTO PADRÃO	3,00000000
	3,00

20.3. 96985 - HASTE DE ATERRAMENTO 5/8 PARA SPDA - FORNECIMENTO E INSTALAÇÃO. AF_12/2017 (UN)

Quantidade	QTD
ORÇAMENTO PADRÃO	3,00000000
	3,00



MEMÓRIAS DE CÁLCULO

OBRA:	MODÚLO DE EDUCAÇÃO INFANTIL (JACARECOARA)	DATA:	26/04/2022
DESCRIÇÃO:	Módulo de Educação Infantil	FONTE	VERSÃO
LOCAL:	JACARECOARA - CASCAVEL/CE.	SBC	2022/02 - Fortaleza
CLIENTE:	MUNICIPIO DE CASCAVEL-CE	SEINFRA	027.1 COM DESONERAÇÃO
		SINAPI	2021/11 COM DESONERAÇÃO
		COMPOSIÇÕES PRÓPRIAS	

BDI: 26,92%	REF.
12,76%	02/2022
47,76%	05/2021
0,00%	0,00%

MISSAO DE LICITACAO 17347
RUBRICA

20.4. 96973 - CORDALHA DE COBRE NU 35 MM², NÃO ENTERRADA, COM ISOLADOR - FORNECIMENTO E INSTALAÇÃO. AF_12/2017 (M)

	Quantidade	QTD
ORÇAMENTO PADRÃO	60,00000000	60,00
		60,00

20.5. 96974 - CORDALHA DE COBRE NU 50 MM², NÃO ENTERRADA, COM ISOLADOR - FORNECIMENTO E INSTALAÇÃO. AF_12/2017 (M)

	Quantidade	QTD
ORÇAMENTO PADRÃO	72,00000000	72,00
		72,00

20.6. 93358 - REATERRO MANUAL DE VALAS COM COMPACTAÇÃO MECANIZADA. AF_04/2016 (M3)

	Quantidade	QTD
ORÇAMENTO PADRÃO	10,80000000	10,80
		10,80

20.8. 00041480 - CAIXA DE INSPECAO PARA ATERRAMENTO OU OUTRO USO, EM PVC, DN = 250 X 250 MM (UN)

	Quantidade	QTD
ORÇAMENTO PADRÃO	3,00000000	3,00
		3,00

20.9. C2457 - TERMINAL DE PRESSÃO P/ CABOS ATÉ 35MM² (UN)

	Quantidade	QTD
ORÇAMENTO PADRÃO	60,00000000	60,00
		60,00

20.10. C3909 - SOLDA EXOTÉRMICA (UN)

	Quantidade	QTD
ORÇAMENTO PADRÃO	6,00000000	6,00
		6,00

21.1.1. C4068 - BANCADA DE GRANITO CINZA E=2cm (M2)

	Quantidade	QTD
ORÇAMENTO PADRÃO	9,06000000	9,06
AMPLIAÇÃO COZINHA	5,09000000	5,09
		14,15

21.1.2. C4756 - PRATELEIRA DE GRANITO CINZA ESP.=2CM (M2)

	Quantidade	QTD
ORÇAMENTO PADRÃO	1,36000000	1,36
AMPLIAÇÃO DISPENSA 3 PRATILEIRAS	5,94000000	5,94
		7,30

21.1.3. C4068 - BANCADA DE GRANITO CINZA E=2cm (M2)

	Quantidade	QTD
ORÇAMENTO PADRÃO	0,35000000	0,35
		0,35



MEMÓRIAS DE CÁLCULO

OBRA:	MODULO DE EDUCAÇÃO INFANTIL (JACARECOARA)	DATA :	26/04/2022			
DESCRIÇÃO:	Módulo de Educação Infantil	FONTE	VERSÃO	HORA	MES	REF
LOCAL:	JACARECOARA - CASCAVEUCE.	SBC	2022/02 - Fortaleza	112,76%		05/2022
CLIENTE:	MUNICIPIO DE CASCAVEL-CE	SEINFRA	027.1 COM DESONERAÇÃO	83,85%	47,76%	05/2021
		SINAPI	2021/11 COM DESONERAÇÃO	83,55%	47,46%	12/2021
			COMPOSIÇÕES PRÓPRIAS	0,00%	0,00%	

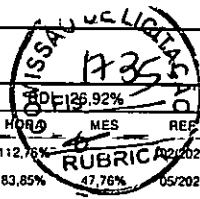

21.1.4. C2910 - PRATELEIRA DE MADEIRA DE LEI PLAINADA (M2)

		Quantidade	QTD
ORÇAMENTO PADRÃO	Quantidade	15,80000000	15,80
			15,80

21.1.5. C1897 - PEÇA DE MADEIRA BOLEADA NAS QUINAS FIXADAS EM PAREDES (M)

		Quantidade	QTD
ORÇAMENTO PADRÃO	Quantidade	32,70000000	32,70
			32,70

21.1.6. C0361 - BANCO EM ALVENARIA, TAMPO EM CONCRETO, C/ENCOSTO H=80cm (PINTADO) (M)

		Quantidade	QTD
ORÇAMENTO PADRÃO	Quantidade	3,28000000	3,28
			3,28

21.1.7. C1869 - PEITORIL DE GRANITO L= 15 cm (M)

		Quantidade	QTD
ORÇAMENTO PADRÃO	Quantidade	12,40000000	12,40
AMPLIAÇÃO	Quantidade	7,20000000	7,20
			19,60

21.1.8. C1628 - LIMPEZA GERAL (M2)

		Area	QTD
ÁREA DO TERRENO 20X20	Area	400,00000000	400,00
			400,00

21.1.9. C1620 - LETREIRO - LETRA EM CAIXA DE ZINCO, H= 20CM (UN)

		Quantidade	QTD
LETREIRO COM NOME DA ESCOLA	Quantidade	34,00000000	34,00
			34,00

21.2.1. 00004948 - PORTAO DE ABRIR / GIRO, EM GRADIL DE METALON REDONDO DE 3/4" VERTICAL, COM REQUADRO, ACABAMENTO NATURAL - COMPLETO (M2)

		Quantidade	QTD
ORÇAMENTO PADRÃO	Quantidade	4,98000000	4,98
			4,98

21.2.2. C3659 - PORTÃO DE METALON E BARRA CHATA DE FERRO C/FECHADURA E DOBRADIÇA, INCLUS. PINTURA ESMALTE SINTÉTICO (M2)

		Quantidade	QTD
Esquadria de Metalon Cantina	Quantidade	2,16000000	2,16
			2,16

Carlos Magno L. F. Júnior
Engenheiro Civil
CREA-CE: N° 161737708-1
(85) 9 9793.5033

RELATÓRIO ANALÍTICO - COMPOSIÇÕES DE CUSTOS

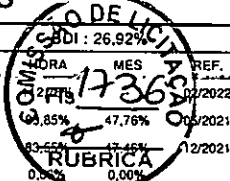
 <p>PREFEITURA DE CASCAVEL Ceará</p>	OBRA:	MODÚLO DE EDUCAÇÃO INFANTIL (JACARECOARA)	DATA: 26/04/2022		
	DESCRIÇÃO:	Módulo de Educação Infantil	FONTE		VERSÃO
	LOCAL:	JACARECOARA - CASCAVEL/CE.	SBC		2022/02 - Fortaleza
	CLIENTE:	MUNICIPIO DE CASCAVEL-CE	SEINFRA		027.1 COM DESONERAÇÃO
			SINAPI	2021/11 COM DESONERAÇÃO	
				COMPOSIÇÕES PRÓPRIAS	

1.1. 00004813 - PLACA DE OBRA (PARA CONSTRUCAO CIVIL) EM CHAPA GALVANIZADA *N. 22*, ADESIVADA, DE *2,4 X 1,2* M (SEM POSTES PARA FIXACAO) (M2)

VALOR: 225,00

1.2. 98458 - TAPUME COM COMPENSADO DE MADEIRA. AF_05/2018 (M2)

MATERIAL	FONTE	UNID	COEFICIENTE	PREÇO UNITÁRIO	TOTAL
00003992 TABUA APARELHADA *2,5 X 30* CM, EM MACARANDUBA, ANGELIM OU EQUIVALENTE DA REGIAO	SINAPI	M	1,69230000	23,20	39,26
00004433 CAIBRO NAO APARELHADO *7,5 X 7,5* CM, EM MACARANDUBA, ANGELIM OU EQUIVALENTE DA REGIAO - BRUTA	SINAPI	M	1,22730000	19,55	23,99
00005061 PREGO DE ACO POLIDO COM CABECA 18 X 27 (2 1/2 X 10)	SINAPI	KG	0,04280000	19,50	0,83
00043681 CHAPA/PAINEL DE MADEIRA COMPENSADA RESINADA (MADEIRITE RESINADO ROSA) PARA FORMA DE CONCRETO, DE 2200 x 1100 MM, E = 8 A 12 MM	SINAPI	M2	1,05003800	37,19	39,05
TOTAL MATERIAL:					103,13

SERVICO	FONTE	UNID	COEFICIENTE	PREÇO UNITÁRIO	TOTAL
88239 AJUDANTE DE CARPINTEIRO COM ENCARGOS COMPLEMENTARES	SINAPI	H	0,20420000	17,57	3,58
88262 CARPINTEIRO DE FORMAS COM ENCARGOS COMPLEMENTARES	SINAPI	H	0,61270000	20,59	12,61
91692 SERRA CIRCULAR DE BANCADA COM MOTOR ELÉTRICO POTÊNCIA DE 5HP, COM COIFA PARA DISCO 10" - CHP DIURNO. AF_08/2015	SINAPI	CHP	0,00440000	22,24	0,09
91693 SERRA CIRCULAR DE BANCADA COM MOTOR ELÉTRICO POTÊNCIA DE 5HP, COM COIFA PARA DISCO 10" - CHI DIURNO. AF_08/2015	SINAPI	CHI	0,01910000	19,64	0,37
94974 CONCRETO MAGRO PARA LASTRO, TRAÇO 1:4,5:4,5 (EM MASSA SECA DE CIMENTO/ AREIA MÉDIA/ BRITA 1) - PREPARO MANUAL. AF_05/2021	SINAPI	M3	0,00150000	345,88	0,51
TOTAL SERVICO:					17,16

VALOR: 120,29

1.3. C4919 - LIMPEZA MECANIZADA DE TERRENO COM REMOCAO DE CAMADA VEGETAL, UTILIZANDO TRATOR DE ESTEIRAS (M2)

EQUIPAMENTO	FONTE	UNID	COEFICIENTE	PREÇO UNITÁRIO	TOTAL
10779 TRATOR DE ESTEIRAS C/LÂMINA E ESC. HP 155 (CHP)	SEINFRA	H	0,00060000	239,2961	0,1436
TOTAL EQUIPAMENTO:					0,1436

MAO DE OBRA	FONTE	UNID	COEFICIENTE	PREÇO UNITÁRIO	TOTAL
12543 SERVENTE	SEINFRA	H	0,00300000	15,5500	0,0467
TOTAL MAO DE OBRA:					0,0467

VALOR: 0,19

1.4. C1630 - LOCAÇÃO DA OBRA - EXECUÇÃO DE GABARITO (M2)

MAO DE OBRA	FONTE	UNID	COEFICIENTE	PREÇO UNITÁRIO	TOTAL
10498 CARPINTEIRO	SEINFRA	H	0,13000000	20,7700	2,7001
12543 SERVENTE	SEINFRA	H	0,13000000	15,5500	2,0215
TOTAL MAO DE OBRA:					4,7216

MATERIAL	FONTE	UNID	COEFICIENTE	PREÇO UNITÁRIO	TOTAL
10101 ARAME GALVANIZADO N.16 BWG	SEINFRA	KG	0,02000000	20,7100	0,4142
11691 PONTALETE / BARROTE DE 3"x3"	SEINFRA	M	0,04000000	12,6100	0,5044
11724 PREGO	SEINFRA	KG	0,01200000	15,5400	0,1865

RELATÓRIO ANALÍTICO - COMPOSIÇÕES DE CUSTOS



OBRA:	MÓDULO DE EDUCAÇÃO INFANTIL (JACARECOARA)	DATA:	26/04/2022
DESCRIÇÃO:	Módulo de Educação Infantil	BDI:	26,92%
LOCAL:	JACARECOARA - CASCAVEL/CE	SEINFRA:	027.1 COM DESONERAÇÃO
CLIENTE:	MUNICÍPIO DE CASCAVEL-CE	SINAPI:	2021/11 COM DESONERAÇÃO
		COMPOSIÇÕES PRÓPRIAS:	0,00%

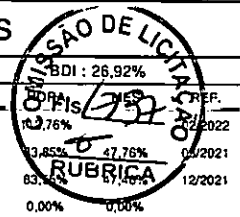

12429	TABUA DE VIROLA DE 12"x 1"	SEINFRA	M2	0,00900000	28,7200	0,2585
TOTAL MATERIAL:						1,3636
VALOR:						6,09

1.5. 93584 - EXECUÇÃO DE DEPÓSITO EM CANTEIRO DE OBRA EM CHAPA DE MADEIRA COMPENSADA, NÃO INCLUSO MOBILIÁRIO. AF_04/2016 (M2)

MATERIAL	FONTE	UNID	COEFICIENTE	PREÇO UNITÁRIO	TOTAL	
00011455	FERROLHO COM FECHO / TRINCO REDONDO, EM ACO GALVANIZADO / ZINCADO, DE SOBREPOR, COM COMPRIMENTO DE 8" E ESPESSURA MÍNIMA DA CHAPA DE 1,50 MM	SINAPI	UN	0,06620000	15,79	1,04
TOTAL MATERIAL:					1,04	

SERVICO	FONTE	UNID	COEFICIENTE	PREÇO UNITÁRIO	TOTAL	
88489	APLICAÇÃO MANUAL DE PINTURA COM TINTA LÁTEX ACRÍLICA EM PAREDES, DUAS DEMÃOS. AF_06/2014	SINAPI	M2	5,06490000	12,26	62,09
91170	FIXAÇÃO DE TUBOS HORIZONTAIS DE PVC, CPVC OU COBRE DIÂMETROS MENORES OU IGUAIS A 40 MM OU ELETROCALHAS ATÉ 150MM DE LARGURA, COM ABRAÇADEIRA METÁLICA RÍGIDA TIPO D 1/2, FIXADA EM PERFILADO EM LAJE. AF_05/2015	SINAPI	M	0,13250000	2,40	0,31
91173	FIXAÇÃO DE TUBOS VERTICAIS DE PPR DIÂMETROS MENORES OU IGUAIS A 40 MM COM ABRAÇADEIRA METÁLICA RÍGIDA TIPO D 1/2", FIXADA EM PERFILADO EM ALVENARIA. AF_05/2015	SINAPI	M	0,17220000	1,21	0,20
91341	PORTA EM ALUMÍNIO DE ABRIR TIPO VENEZIANA COM GUARNIÇÃO, FIXAÇÃO COM PARAFUSOS - FORNECIMENTO E INSTALAÇÃO. AF_12/2019	SINAPI	M2	0,15300000	728,54	111,46
91852	ELETRODUTO FLEXÍVEL CORRUGADO, PVC, DN 20 MM (1/2"), PARA CIRCUITOS TERMINAIS, INSTALADO EM PAREDE - FORNECIMENTO E INSTALAÇÃO. AF_12/2015	SINAPI	M	0,06620000	7,17	0,47
91862	ELETRODUTO RÍGIDO ROSCÁVEL, PVC, DN 20 MM (1/2"), PARA CIRCUITOS TERMINAIS, INSTALADO EM FORRO - FORNECIMENTO E INSTALAÇÃO. AF_12/2015	SINAPI	M	0,13250000	8,67	1,14
91870	ELETRODUTO RÍGIDO ROSCÁVEL, PVC, DN 20 MM (1/2"), PARA CIRCUITOS TERMINAIS, INSTALADO EM PAREDE - FORNECIMENTO E INSTALAÇÃO. AF_12/2015	SINAPI	M	0,17220000	9,55	1,64
91924	CABO DE COBRE FLEXÍVEL ISOLADO, 1,5 MM², ANTI-CHAMA 450/750 V, PARA CIRCUITOS TERMINAIS - FORNECIMENTO E INSTALAÇÃO. AF_12/2015	SINAPI	M	0,67550000	2,55	1,72
92023	INTERRUPTOR SIMPLES (1 MÓDULO) COM 1 TOMADA DE EMBUTIR 2P+T 10 A, INCLUINDO SUPORTE E PLACA - FORNECIMENTO E INSTALAÇÃO. AF_12/2015	SINAPI	UN	0,06620000	37,00	2,44
92543	TRAMA DE MADEIRA COMPOSTA POR TERÇAS PARA TELHADOS DE ATÉ 2 ÁGUAS PARA TELHA ONDULADA DE FIBROCIMENTO, METÁLICA, PLÁSTICA OU TERMOACÚSTICA, INCLUSO TRANSPORTE VERTICAL. AF_07/2019	SINAPI	M2	1,71920000	17,74	30,49
93358	ESCAVAÇÃO MANUAL DE VALA COM PROFUNDIDADE MENOR OU IGUAL A 1,30 M. AF_02/2021	SINAPI	M3	0,04040000	62,46	2,52
94210	TELHAMENTO COM TELHA ONDULADA DE FIBROCIMENTO E = 6 MM, COM RECOBRIMENTO LATERAL DE 1 1/4 DE ONDA PARA TELHADO COM INCLINAÇÃO MÁXIMA DE 10°, COM ATÉ 2 ÁGUAS, INCLUSO IÇAMENTO. AF_07/2019	SINAPI	M2	1,71920000	56,57	97,25
94559	JANELA DE AÇO TIPO BASCULANTE PARA VIDROS, COM BATENTE, FERRAGENS E PINTURA ANTICORROSIVA. EXCLUSIVE VIDROS, ACABAMENTO, ALIZAR E CONTRAMARCO. FORNECIMENTO E INSTALAÇÃO. AF_12/2019	SINAPI	M2	0,06620000	778,22	51,51
95240	LASTRO DE CONCRETO MAGRO, APLICADO EM PISOS, LAJES SOBRE SOLO OU RADIERS, ESPESSURA DE 3 CM. AF_07/2016	SINAPI	M2	0,00930000	14,26	0,13
95241	LASTRO DE CONCRETO MAGRO, APLICADO EM PISOS, LAJES SOBRE SOLO OU RADIERS, ESPESSURA DE 5 CM. AF_07/2016	SINAPI	M2	1,51100000	23,77	35,91
95805	CONDULETE DE PVC, TIPO B, PARA ELETRODUTO DE PVC SOLDÁVEL DN 25 MM (3/4"), APARENTE - FORNECIMENTO E INSTALAÇÃO. AF_11/2016	SINAPI	UN	0,13250000	21,50	2,84
96995	REATERRO MANUAL APILOADO COM SOQUETE. AF_10/2017	SINAPI	M3	0,01060000	37,87	0,40
97586	LUMINÁRIA TIPO CALHA, DE SOBREPOR, COM 2 LÂMPADAS TUBULARES FLUORESCENTES DE 36 W, COM REATOR DE PARTIDA RÁPIDA - FORNECIMENTO E INSTALAÇÃO. AF_02/2020	SINAPI	UN	0,06620000	168,79	11,17
98441	PAREDE DE MADEIRA COMPENSADA PARA CONSTRUÇÃO TEMPORÁRIA EM CHAPA SIMPLES, EXTERNA, COM ÁREA LÍQUIDA MAIOR OU IGUAL A 6 M², SEM VÃO. AF_05/2018	SINAPI	M2	0,51360000	124,68	64,03



RELATÓRIO ANALÍTICO - COMPOSIÇÕES DE CUSTOS

OBRA:	MODULO DE EDUCAÇÃO INFANTIL (JACARECOARA)	DATA:	26/04/2022	BDI:	26,92%
DESCRIÇÃO:	Módulo de Educação Infantil	FONTE:	SBC	VERSÃO:	2022/02 - Fortaleza
LOCAL:	JACARECOARA - CASCAVEL/CE.	SEINFRA:	027.1 COM DESONERAÇÃO	REF.:	02/2022
CLIENTE:	MUNICIPIO DE CASCAVEL-CE	SINAPI:	2021/11 COM DESONERAÇÃO	RUBRICA:	05/2021
			COMPOSIÇÕES PRÓPRIAS		12/2021
				0,00%	0,00%

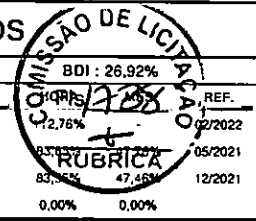

ITEM	DESCRIÇÃO	FONTE	UNID	COEFICIENTE	PREÇO UNITÁRIO	TOTAL
98442	PAREDE DE MADEIRA COMPENSADA PARA CONSTRUÇÃO TEMPORÁRIA EM CHAPA SIMPLES, EXTERNA, COM ÁREA LÍQUIDA MENOR QUE 6 M², SEM VÃO. AF_05/2018	SINAPI	M2	0,59110000	127,24	75,21
98445	PAREDE DE MADEIRA COMPENSADA PARA CONSTRUÇÃO TEMPORÁRIA EM CHAPA SIMPLES, EXTERNA, COM ÁREA LÍQUIDA MAIOR OU IGUAL A 6 M², COM VÃO. AF_05/2018	SINAPI	M2	0,80230000	148,26	118,94
98446	PAREDE DE MADEIRA COMPENSADA PARA CONSTRUÇÃO TEMPORÁRIA EM CHAPA SIMPLES, EXTERNA, COM ÁREA LÍQUIDA MENOR QUE 6 M², COM VÃO. AF_05/2018	SINAPI	M2	0,62550000	187,79	117,46
101165	ALVENARIA DE EMBASAMENTO COM BLOCO ESTRUTURAL DE CONCRETO, DE 14X19X29CM E ARGAMASSA DE ASSENTAMENTO COM PREPARO EM BETONEIRA. AF_05/2020	SINAPI	M3	0,04170000	683,79	28,51
					TOTAL SERVIÇO:	817,84
					VALOR:	818,88

1.6. 100306 - ENGENHEIRO CIVIL PLENO COM ENCARGOS COMPLEMENTARES (H)

ENCARGOS COMPLEMENTARES		FONTE	UNID	COEFICIENTE	PREÇO UNITÁRIO	TOTAL
00037372	EXAMES - HORISTA (COLETADO CAIXA)	SINAPI	H	1,00000000	0,81	0,81
00037373	SEGURO - HORISTA (COLETADO CAIXA)	SINAPI	H	1,00000000	0,06	0,06
00043462	FERRAMENTAS - FAMÍLIA ENGENHEIRO CIVIL - HORISTA (ENCARGOS COMPLEMENTARES - COLETADO CAIXA)	SINAPI	H	1,00000000	0,01	0,01
00043486	EPI - FAMÍLIA ENGENHEIRO CIVIL - HORISTA (ENCARGOS COMPLEMENTARES - COLETADO CAIXA)	SINAPI	H	1,00000000	0,66	0,66
					TOTAL ENCARGOS COMPLEMENTARES:	1,54
MAO DE OBRA		FONTE	UNID	COEFICIENTE	PREÇO UNITÁRIO	TOTAL
00034780	ENGENHEIRO CIVIL PLENO	SINAPI	H	1,00000000	100,38	100,38
					TOTAL MAO DE OBRA:	100,38
SERVIÇO		FONTE	UNID	COEFICIENTE	PREÇO UNITÁRIO	TOTAL
100297	CURSO DE CAPACITAÇÃO PARA ENGENHEIRO CIVIL PLENO (ENCARGOS COMPLEMENTARES) - HORISTA	SINAPI	H	1,00000000	0,94	0,94
					TOTAL SERVIÇO:	0,94
					VALOR:	102,86

2.1. 94319 - ATERRO MANUAL DE VALAS COM SOLO ARGILLO-ARENOSO E COMPACTAÇÃO MECANIZADA. AF_05/2016 (M3)

MATERIAL		FONTE	UNID	COEFICIENTE	PREÇO UNITÁRIO	TOTAL
00006079	ARGILA, ARGILA VERMELHA OU ARGILA ARENOSA (RETIRADA NA JAZIDA, SEM TRANSPORTE)	SINAPI	M3	1,25000000	10,63	13,28
					TOTAL MATERIAL:	13,28
SERVIÇO		FONTE	UNID	COEFICIENTE	PREÇO UNITÁRIO	TOTAL
5901	CAMINHÃO PIPA 10.000 L TRUCADO, PESO BRUTO TOTAL 23.000 KG, CARGA ÚTIL MÁXIMA 15.935 KG, DISTÂNCIA ENTRE EIXOS 4,8 M, POTÊNCIA 230 CV, INCLUSIVE TANQUE DE AÇO PARA TRANSPORTE DE ÁGUA - CHP DIURNO. AF_06/2014	SINAPI	CHP	0,00600000	265,08	1,59
5903	CAMINHÃO PIPA 10.000 L TRUCADO, PESO BRUTO TOTAL 23.000 KG, CARGA ÚTIL MÁXIMA 15.935 KG, DISTÂNCIA ENTRE EIXOS 4,8 M, POTÊNCIA 230 CV, INCLUSIVE TANQUE DE AÇO PARA TRANSPORTE DE ÁGUA - CHI DIURNO. AF_06/2014	SINAPI	CHI	0,00300000	43,48	0,13
88316	SERVENTE COM ENCARGOS COMPLEMENTARES	SINAPI	H	0,65900000	15,79	10,40
91533	COMPACTADOR DE SOLOS DE PERCUSSÃO (SOQUETE) COM MOTOR A GASOLINA 4 TEMPOS, POTÊNCIA 4 CV - CHP DIURNO. AF_08/2015	SINAPI	CHP	0,27400000	28,37	7,77
91534	COMPACTADOR DE SOLOS DE PERCUSSÃO (SOQUETE) COM MOTOR A GASOLINA 4 TEMPOS, POTÊNCIA 4 CV - CHI DIURNO. AF_08/2015	SINAPI	CHI	0,25400000	20,32	5,16
					TOTAL SERVIÇO:	25,05
					VALOR:	38,33



RELATÓRIO ANALÍTICO - COMPOSIÇÕES DE CUSTOS

OBRA:	MODÚLO DE EDUCAÇÃO INFANTIL (JACARECOARA)	DATA:	26/04/2022
DESCRIÇÃO:	Módulo de Educação Infantil	FONTE	VERSÃO
LOCAL:	JACARECOARA - CASCAVEL/CE.	SBC	2022/02 - Fortaleza
CLIENTE:	MUNICIPIO DE CASCAVEL-CE	SEINFRA	027.1 COM DESONERAÇÃO
		SINAPI	2021/11 COM DESONERAÇÃO
			COMPOSIÇÕES PRÓPRIAS

BDI: 26,92%
HORA: 2,78%
FIS: 1739
REF. 05/2021
05/2021
12/2021
83,85%
47,76%
RUBRICA

2.2. 93358 - ESCAVAÇÃO MANUAL DE VALA COM PROFUNDIDADE MENOR OU IGUAL A 1,30 M. AF_02/2021 (M3)

SERVICO	FONTE	UNID	COEFICIENTE	PREÇO UNITÁRIO	TOTAL	
88316	SERVEnte COM ENCARGOS COMPLEMENTARES	SINAPI	H	3,95600000	15,79	62,46
TOTAL SERVIÇO:					62,46	
VALOR:					62,46	

2.3. C3319 - NIVELAMENTO DE FUNDO DE VALAS (M2)

MAO DE OBRA	FONTE	UNID	COEFICIENTE	PREÇO UNITÁRIO	TOTAL	
10498	CARPINTEIRO	SEINFRA	H	0,00300000	20,7700	0,0623
12391	PEDREIRO	SEINFRA	H	0,06000000	20,7700	1,2462
12543	SERVEnte	SEINFRA	H	0,30000000	15,5500	4,6650
TOTAL MAO DE OBRA:					5,9735	
VALOR:					5,97	

2.4. 93382 - REATERRO MANUAL DE VALAS COM COMPACTAÇÃO MECANIZADA. AF_04/2016 (M3)

SERVICO	FONTE	UNID	COEFICIENTE	PREÇO UNITÁRIO	TOTAL	
88316	SERVEnte COM ENCARGOS COMPLEMENTARES	SINAPI	H	0,65000000	15,79	10,26
91533	COMPACTADOR DE SOLOS DE PERCUSSÃO (SOQUETE) COM MOTOR A GASOLINA 4 TEMPOS, POTÊNCIA 4 CV - CHP DIURNO. AF_08/2015	SINAPI	CHP	0,27400000	28,37	7,77
91534	COMPACTADOR DE SOLOS DE PERCUSSÃO (SOQUETE) COM MOTOR A GASOLINA 4 TEMPOS, POTÊNCIA 4 CV - CHI DIURNO. AF_08/2015	SINAPI	CHI	0,25400000	20,32	5,16
95606	UMIDIFICAÇÃO DE MATERIAL PARA VALAS COM CAMINHÃO PIPA 10000L. AF_11/2016	SINAPI	M3	1,00000000	1,86	1,86
TOTAL SERVIÇO:					25,05	
VALOR:					25,05	

3.1.1. 96619 - LASTRO DE CONCRETO MAGRO, APLICADO EM BLOCOS DE COROAMENTO OU SAPATAS, ESPESSURA DE 5 CM. AF_08/2017

SERVICO	FONTE	UNID	COEFICIENTE	PREÇO UNITÁRIO	TOTAL	
88309	PEDREIRO COM ENCARGOS COMPLEMENTARES	SINAPI	H	0,31060000	20,82	6,46
88316	SERVEnte COM ENCARGOS COMPLEMENTARES	SINAPI	H	0,08470000	15,79	1,33
94968	CONCRETO MAGRO PARA LASTRO, TRAÇO 1:4,5:4,5 (EM MASSA SECA DE CIMENTO/ AREIA MÉDIA/ BRITA 1) - PREPARO MECÂNICO COM BETONEIRA 600 L. AF_05/2021	SINAPI	M3	0,05650000	300,14	16,95
TOTAL SERVIÇO:					24,74	
VALOR:					24,74	

3.1.2. 96535 - FABRICAÇÃO, MONTAGEM E DESMONTAGEM DE FÔRMA PARA SAPATA, EM MADEIRA SERRADA, E=25 MM, 4 UTILIZAÇÕES. AF_06/2017 (M2)

MATERIAL	FONTE	UNID	COEFICIENTE	PREÇO UNITÁRIO	TOTAL	
00002692	DESMOLDANTE PROTETOR PARA FORMAS DE MADEIRA, DE BASE OLEOSA EMULSIONADA EM AGUA	SINAPI	L	0,01700000	6,13	0,10
00004517	SARRAFO '2,5 X 7,5' CM EM PINUS, MISTA OU EQUIVALENTE DA REGIAO - BRUTA	SINAPI	M	4,61200000	3,90	17,98
00005073	PREGO DE ACO POLIDO COM CABECA 17 X 24 (2 1/4 X 11)	SINAPI	KG	0,04700000	20,22	0,95
00005074	PREGO DE ACO POLIDO COM CABECA 15 X 18 (1 1/2 X 13)	SINAPI	KG	0,01600000	22,22	0,35
00006189	TABUA NAO APARELHADA '2,5 X 30' CM, EM MACARANDUBA, ANGELIM OU EQUIVALENTE DA REGIAO - BRUTA	SINAPI	M	1,27800000	20,62	26,35



RELATÓRIO ANALÍTICO - COMPOSIÇÕES DE CUSTOS

OBRA:	MÓDULO DE EDUCAÇÃO INFANTIL (JACARECOARA)	DATA : 26/04/2022	BDI : 26,92%																								
DESCRIÇÃO:	Módulo de Educação Infantil	<table border="1" style="width: 100%; border-collapse: collapse;"> <tr> <th>FORTE</th> <th>VERSÃO</th> <th>HORA</th> <th>MES</th> <th>REF.</th> </tr> <tr> <td>SBC</td> <td>2022/02 - Fortaleza</td> <td>113,20%</td> <td></td> <td>02/2022</td> </tr> <tr> <td>SEINFRA</td> <td>027.1 COM DESONERAÇÃO</td> <td>83,55%</td> <td></td> <td>05/2021</td> </tr> <tr> <td>SINAPI</td> <td>2021/11 COM DESONERAÇÃO</td> <td>83,55%</td> <td>47,46%</td> <td>12/2021</td> </tr> <tr> <td colspan="2">COMPOSIÇÕES PRÓPRIAS</td> <td>0,00%</td> <td>0,00%</td> <td></td> </tr> </table>	FORTE	VERSÃO	HORA	MES	REF.	SBC	2022/02 - Fortaleza	113,20%		02/2022	SEINFRA	027.1 COM DESONERAÇÃO	83,55%		05/2021	SINAPI	2021/11 COM DESONERAÇÃO	83,55%	47,46%	12/2021	COMPOSIÇÕES PRÓPRIAS		0,00%	0,00%	
FORTE	VERSÃO	HORA	MES	REF.																							
SBC	2022/02 - Fortaleza	113,20%		02/2022																							
SEINFRA	027.1 COM DESONERAÇÃO	83,55%		05/2021																							
SINAPI	2021/11 COM DESONERAÇÃO	83,55%	47,46%	12/2021																							
COMPOSIÇÕES PRÓPRIAS		0,00%	0,00%																								
LOCAL:	JACARECOARA - CASCAVEL/CE.																										
CLIENTE:	MUNICÍPIO DE CASCAVEL-CE																										

00040304	PREGO DE AÇO POLIDO COM CABECA DUPLA 17 X 27 (2 1/2 X 11)	SINAPI	KG	0,01000000		0,24
TOTAL MATERIAL:						45,97

SERVICO	FORTE	UNID	COEFICIENTE	PREÇO UNITÁRIO	TOTAL	
88239	AJUDANTE DE CARPINTEIRO COM ENCARGOS COMPLEMENTARES	SINAPI	H	1,08600000	17,57	19,08
88262	CARPINTEIRO DE FORMAS COM ENCARGOS COMPLEMENTARES	SINAPI	H	2,76900000	20,59	57,01
91692	SERRA CIRCULAR DE BANCADA COM MOTOR ELÉTRICO POTÊNCIA DE 5HP, COM COIFA PARA DISCO 10" - CHP DIURNO. AF_08/2015	SINAPI	CHP	0,07900000	22,24	1,75
91693	SERRA CIRCULAR DE BANCADA COM MOTOR ELÉTRICO POTÊNCIA DE 5HP, COM COIFA PARA DISCO 10" - CHI DIURNO. AF_08/2015	SINAPI	CHI	0,03900000	19,64	0,76
TOTAL SERVICOS:					78,60	
VALOR:					124,57	

3.1.5. 92917 - ARMAÇÃO DE ESTRUTURAS DE CONCRETO ARMADO, EXCETO VIGAS, PILARES, LAJES E FUNDAÇÕES, UTILIZANDO AÇO CA-50 DE 8,0 MM - MONTAGEM. AF_12/2015 (KG)

MATERIAL	FORTE	UNID	COEFICIENTE	PREÇO UNITÁRIO	TOTAL	
00039017	ESPACADOR / DISTANCIADOR CIRCULAR COM ENTRADA LATERAL, EM PLASTICO, PARA VERGALHAO '4,2 A 12,5" MM, COBRIMENTO 20 MM	SINAPI	UN	0,74300000	0,21	0,15
00043132	ARAME RECOZIDO 16 BWG, D = 1,65 MM (0,016 KG/M) OU 18 BWG, D = 1,25 MM (0,01 KG/M)	SINAPI	KG	0,02500000	22,35	0,55
TOTAL MATERIAL:					0,70	

SERVICO	FORTE	UNID	COEFICIENTE	PREÇO UNITÁRIO	TOTAL	
88238	AJUDANTE DE ARMADOR COM ENCARGOS COMPLEMENTARES	SINAPI	H	0,01620000	16,37	0,26
88245	ARMADOR COM ENCARGOS COMPLEMENTARES	SINAPI	H	0,09930000	20,71	2,05
92793	CORTE E DOBRA DE AÇO CA-50, DIÂMETRO DE 8,0 MM, UTILIZADO EM ESTRUTURAS DIVERSAS, EXCETO LAJES. AF_12/2015	SINAPI	KG	1,00000000	14,31	14,31
TOTAL SERVICOS:					16,62	
VALOR:					17,32	

3.1.5. 92919 - ARMAÇÃO DE ESTRUTURAS DE CONCRETO ARMADO, EXCETO VIGAS, PILARES, LAJES E FUNDAÇÕES, UTILIZANDO AÇO CA-50 DE 10,0 MM - MONTAGEM. AF_12/2015 (KG)

MATERIAL	FORTE	UNID	COEFICIENTE	PREÇO UNITÁRIO	TOTAL	
00039017	ESPACADOR / DISTANCIADOR CIRCULAR COM ENTRADA LATERAL, EM PLASTICO, PARA VERGALHAO '4,2 A 12,5" MM, COBRIMENTO 20 MM	SINAPI	UN	0,54300000	0,21	0,11
00043132	ARAME RECOZIDO 16 BWG, D = 1,65 MM (0,016 KG/M) OU 18 BWG, D = 1,25 MM (0,01 KG/M)	SINAPI	KG	0,02500000	22,35	0,55
TOTAL MATERIAL:					0,66	

SERVICO	FORTE	UNID	COEFICIENTE	PREÇO UNITÁRIO	TOTAL	
88238	AJUDANTE DE ARMADOR COM ENCARGOS COMPLEMENTARES	SINAPI	H	0,01210000	16,37	0,19
88245	ARMADOR COM ENCARGOS COMPLEMENTARES	SINAPI	H	0,07430000	20,71	1,53
92794	CORTE E DOBRA DE AÇO CA-50, DIÂMETRO DE 10,0 MM, UTILIZADO EM ESTRUTURAS DIVERSAS, EXCETO LAJES. AF_12/2015	SINAPI	KG	1,00000000	13,29	13,29
TOTAL SERVICOS:					15,01	
VALOR:					15,67	

3.1.5. 96558 - CONCRETAGEM DE SAPATAS, FCK 30 MPA, COM USO DE BOMBA LANÇAMENTO, ADENSAMENTO E ACABAMENTO. AF_11/2016 (M3)

MATERIAL	FORTE	UNID	COEFICIENTE	PREÇO UNITÁRIO	TOTAL
----------	-------	------	-------------	----------------	-------



RELATÓRIO ANALÍTICO - COMPOSIÇÕES DE CUSTOS

OBRA:	MODÚLO DE EDUCAÇÃO INFANTIL (JACARECOARA)	DATA:	26/04/2022	BDI:	26,92%	
DESCRIÇÃO:	Módulo de Educação Infantil	FONTE	VERSÃO	HORA	MES	REF.
LOCAL:	JACARECOARA - CASCAVEL/CE.	SBC	2022/02 - Fortaleza	20,85%	47,70%	02/2022
CLIENTE:	MUNICÍPIO DE CASCAVEL-CE	SEINFRA	027.1 COM DESONERAÇÃO	83,55%	17,49%	05/2021
		SINAPI	2021/11 COM DESONERAÇÃO	5,10%	17,49%	12/2021
			COMPOSIÇÕES PRÓPRIAS			

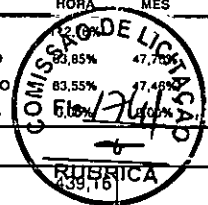

00001525	CONCRETO USINADO BOMBEAVEL, CLASSE DE RESISTENCIA C30, COM BRITA 0 E 1, SLUMP = 100 +/- 20 MM, INCLUI SERVICO DE BOMBEAMENTO (NBR 8953)	SINAPI	M3	1,15000000		505,03
TOTAL MATERIAL:						505,03

SERVICO	FONTE	UNID	COEFICIENTE	PREÇO UNITÁRIO	TOTAL
88309	PEDREIRO COM ENCARGOS COMPLEMENTARES	SINAPI	H	0,49300000	10,26
88316	SERVENTE COM ENCARGOS COMPLEMENTARES	SINAPI	H	0,74000000	11,68
90586	VIBRADOR DE IMERSÃO, DIÂMETRO DE PONTEIRA 45MM, MOTOR ELÉTRICO TRIFÁSICO POTÊNCIA DE 2 CV - CHP DIURNO. AF_06/2015	SINAPI	CHP	0,12000000	0,20
90587	VIBRADOR DE IMERSÃO, DIÂMETRO DE PONTEIRA 45MM, MOTOR ELÉTRICO TRIFÁSICO POTÊNCIA DE 2 CV - CHI DIURNO. AF_06/2015	SINAPI	CHI	0,12600000	0,05
TOTAL SERVIÇO:					22,19
VALOR:					527,22

3.2.1. 95241 - LASTRO DE CONCRETO MAGRO, APLICADO EM PISOS, LAJES SOBRE SOLO OU RADIERS, ESPESSURA DE 5 CM. AF_07/2016 (M2)

SERVICO	FONTE	UNID	COEFICIENTE	PREÇO UNITÁRIO	TOTAL
88309	PEDREIRO COM ENCARGOS COMPLEMENTARES	SINAPI	H	0,27180000	5,65
88316	SERVENTE COM ENCARGOS COMPLEMENTARES	SINAPI	H	0,07410000	1,17
94968	CONCRETO MAGRO PARA LASTRO, TRAÇO 1:4,5:4,5 (EM MASSA SECA DE CIMENTO/ AREIA MÉDIA/ BRITA 1) - PREPARO MECÂNICO COM BETONEIRA 600 L. AF_05/2021	SINAPI	M3	0,05650000	16,95
TOTAL SERVIÇO:					23,77
VALOR:					23,77

3.2.2. 96536 - FABRICAÇÃO, MONTAGEM E DESMONTAGEM DE FÔRMA PARA VIGA BALDRAME, EM MADEIRA SERRADA, E=25 MM, 4 UTILIZAÇÕES. AF_06/2017 (M2)

MATERIAL	FONTE	UNID	COEFICIENTE	PREÇO UNITÁRIO	TOTAL
00002692	DESMOLDANTE PROTETOR PARA FORMAS DE MADEIRA, DE BASE OLEOSA EMULSIONADA EM AGUA	SINAPI	L	0,01700000	0,10
00004491	PONTALETE *7,5 X 7,5* CM EM PINUS, MISTA OU EQUIVALENTE DA REGIAO - BRUTA	SINAPI	M	0,60500000	6,75
00004517	SARRAFO *2,5 X 7,5* CM EM PINUS, MISTA OU EQUIVALENTE DA REGIAO - BRUTA	SINAPI	M	0,56700000	2,21
00005073	PREGO DE ACO POLIDO COM CABECA 17 X 24 (2 1/4 X 11)	SINAPI	KG	0,02600000	0,52
00006189	TABUA NAO APARELHADA *2,5 X 30* CM, EM MACARANDUBA, ANGELIM OU EQUIVALENTE DA REGIAO - BRUTA	SINAPI	M	1,00800000	20,78
00040304	PREGO DE ACO POLIDO COM CABECA DUPLA 17 X 27 (2 1/2 X 11)	SINAPI	KG	0,03400000	0,83
TOTAL MATERIAL:					31,19

SERVICO	FONTE	UNID	COEFICIENTE	PREÇO UNITÁRIO	TOTAL
88239	AJUDANTE DE CARPINTEIRO COM ENCARGOS COMPLEMENTARES	SINAPI	H	0,47100000	8,27
88262	CARPINTEIRO DE FORMAS COM ENCARGOS COMPLEMENTARES	SINAPI	H	1,14500000	23,57
91692	SERRA CIRCULAR DE BANCADA COM MOTOR ELÉTRICO POTÊNCIA DE 5HP, COM COIFA PARA DISCO 10" - CHP DIURNO. AF_08/2015	SINAPI	CHP	0,01700000	0,37
91693	SERRA CIRCULAR DE BANCADA COM MOTOR ELÉTRICO POTÊNCIA DE 5HP, COM COIFA PARA DISCO 10" - CHI DIURNO. AF_08/2015	SINAPI	CHI	0,01400000	0,27
TOTAL SERVIÇO:					32,48
VALOR:					63,67

3.2.3. 92915 - ARMAÇÃO DE ESTRUTURAS DE CONCRETO ARMADO, EXCETO VIGAS, PILARES, LAJES E FUNDAÇÕES, UTILIZANDO AÇO CA-60 DE 5,0 MM - MONTAGEM. AF_12/2015 (KG)



RELATÓRIO ANALÍTICO - COMPOSIÇÕES DE CUSTOS

OBRA:	MODULO DE EDUCAÇÃO INFANTIL (JACARECOARA)	DATA:	26/04/2022	BDI:	26,92%	
DESCRIÇÃO:	Módulo de Educação Infantil	FONTE	VERSÃO	HORA	MES	REF.
LOCAL:	JACARECOARA - CASCAVEL/CE.	SBC	2022/02 - Fortaleza	22,06%	02/2022	
CLIENTE:	MUNICIPIO DE CASCAVEL-CE	SEINFRA	027.1 COM DESONERAÇÃO	23,85%	47,78%	05/2021
		SINAPI	2021/11 COM DESONERAÇÃO	84,55%	0,00%	2/2021
			COMPOSIÇÕES PRÓPRIAS	0,00%	0,00%	

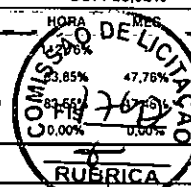

MATERIAL	FONTE	UNID	COEFICIENTE	PREÇO UNITÁRIO	TOTAL	
00039017	ESPAÇADOR / DISTANCIADOR CIRCULAR COM ENTRADA LATERAL, EM PLÁSTICO, PARA VERGALHAO *4,2 A 12,5* MM, COBRIMENTO 20 MM	SINAPI	UN	1,19000000	0,21	0,24
00043132	ARAME RECOZIDO 16 BWG, D = 1,65 MM (0,016 KG/M) OU 18 BWG, D = 1,25 MM (0,01 KG/M)	SINAPI	KG	0,02500000	22,35	0,55
TOTAL MATERIAL:					0,79	

SERVICO	FONTE	UNID	COEFICIENTE	PREÇO UNITÁRIO	TOTAL	
88238	AJUDANTE DE ARMADOR COM ENCARGOS COMPLEMENTARES	SINAPI	H	0,02850000	16,37	0,46
88245	ARMADOR COM ENCARGOS COMPLEMENTARES	SINAPI	H	0,17430000	20,71	3,60
92791	CORTE E DOBRA DE AÇO CA-60, DIÂMETRO DE 5,0 MM, UTILIZADO EM ESTRUTURAS DIVERSAS, EXCETO LAJES. AF_12/2015	SINAPI	KG	1,00000000	13,63	13,63
TOTAL SERVIÇO:					17,69	
VALOR:					18,48	

3.2.4. 92917 - ARMAÇÃO DE ESTRUTURAS DE CONCRETO ARMADO, EXCETO VIGAS, PILARES, LAJES E FUNDAÇÕES, UTILIZANDO AÇO CA-50 DE 8,0 MM - MONTAGEM. AF_12/2015 (KG)

MATERIAL	FONTE	UNID	COEFICIENTE	PREÇO UNITÁRIO	TOTAL	
00039017	ESPAÇADOR / DISTANCIADOR CIRCULAR COM ENTRADA LATERAL, EM PLÁSTICO, PARA VERGALHAO *4,2 A 12,5* MM, COBRIMENTO 20 MM	SINAPI	UN	0,74300000	0,21	0,15
00043132	ARAME RECOZIDO 16 BWG, D = 1,65 MM (0,016 KG/M) OU 18 BWG, D = 1,25 MM (0,01 KG/M)	SINAPI	KG	0,02500000	22,35	0,55
TOTAL MATERIAL:					0,70	

SERVICO	FONTE	UNID	COEFICIENTE	PREÇO UNITÁRIO	TOTAL	
88238	AJUDANTE DE ARMADOR COM ENCARGOS COMPLEMENTARES	SINAPI	H	0,01620000	16,37	0,26
88245	ARMADOR COM ENCARGOS COMPLEMENTARES	SINAPI	H	0,09930000	20,71	2,05
92793	CORTE E DOBRA DE AÇO CA-50, DIÂMETRO DE 8,0 MM, UTILIZADO EM ESTRUTURAS DIVERSAS, EXCETO LAJES. AF_12/2015	SINAPI	KG	1,00000000	14,31	14,31
TOTAL SERVIÇO:					16,82	
VALOR:					17,32	

3.2.5. 92919 - ARMAÇÃO DE ESTRUTURAS DE CONCRETO ARMADO, EXCETO VIGAS, PILARES, LAJES E FUNDAÇÕES, UTILIZANDO AÇO CA-50 DE 10,0 MM - MONTAGEM. AF_12/2015 (KG)

MATERIAL	FONTE	UNID	COEFICIENTE	PREÇO UNITÁRIO	TOTAL	
00039017	ESPAÇADOR / DISTANCIADOR CIRCULAR COM ENTRADA LATERAL, EM PLÁSTICO, PARA VERGALHAO *4,2 A 12,5* MM, COBRIMENTO 20 MM	SINAPI	UN	0,54300000	0,21	0,11
00043132	ARAME RECOZIDO 16 BWG, D = 1,65 MM (0,016 KG/M) OU 18 BWG, D = 1,25 MM (0,01 KG/M)	SINAPI	KG	0,02500000	22,35	0,55
TOTAL MATERIAL:					0,66	

SERVICO	FONTE	UNID	COEFICIENTE	PREÇO UNITÁRIO	TOTAL	
88238	AJUDANTE DE ARMADOR COM ENCARGOS COMPLEMENTARES	SINAPI	H	0,01210000	16,37	0,19
88245	ARMADOR COM ENCARGOS COMPLEMENTARES	SINAPI	H	0,07430000	20,71	1,53
92794	CORTE E DOBRA DE AÇO CA-50, DIÂMETRO DE 10,0 MM, UTILIZADO EM ESTRUTURAS DIVERSAS, EXCETO LAJES. AF_12/2015	SINAPI	KG	1,00000000	13,29	13,29
TOTAL SERVIÇO:					15,01	
VALOR:					15,67	

3.2.6. 92921 - ARMAÇÃO DE ESTRUTURAS DE CONCRETO ARMADO, EXCETO VIGAS, PILARES, LAJES E FUNDAÇÕES, UTILIZANDO AÇO CA-50 DE 12,5 MM - MONTAGEM. AF_12/2015 (KG)



RELATÓRIO ANALÍTICO - COMPOSIÇÕES DE CUSTOS

OBRA:	MODULO DE EDUCAÇÃO INFANTIL (JACARECOARA)	DATA:	26/04/2022	BDI:	26,92%				
DESCRIÇÃO:	Módulo de Educação Infantil	FONTE:	SBC	VERSÃO:	2022/02 - Fortaleza	HORA:	17,43h	REF.:	02/2022
LOCAL:	JACARECOARA - CASCAVEL/CE.	SEINFRA:	027.1 COM DESONERAÇÃO						09/2021
CLIENTE:	MUNICIPIO DE CASCAVEL-CE	SINAPI:	2021/11 COM DESONERAÇÃO						07/2021
			COMPOSIÇÕES PRÓPRIAS						0,00%

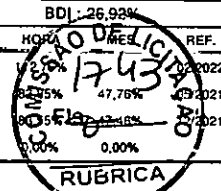

MATERIAL	FONTE	UNID	COEFICIENTE	PREÇO UNITÁRIO	TOTAL	
00039017	ESPAÇADOR / DISTANCIADOR CIRCULAR COM ENTRADA LATERAL, EM PLASTICO, PARA VERGALHAO '4,2 A 12,5' MM, COBRIMENTO 20 MM	SINAPI	UN	0,36700000	0,21	0,07
00043132	ARAME RECOZIDO 16 BWG, D = 1,65 MM (0,016 KG/M) OU 18 BWG, D = 1,25 MM (0,01 KG/M)	SINAPI	KG	0,02500000	22,35	0,55
TOTAL MATERIAL:					0,62	

SERVICO	FONTE	UNID	COEFICIENTE	PREÇO UNITÁRIO	TOTAL	
88238	AJUDANTE DE ARMADOR COM ENCARGOS COMPLEMENTARES	SINAPI	H	0,00890000	16,37	0,14
88245	ARMADOR COM ENCARGOS COMPLEMENTARES	SINAPI	H	0,05420000	20,71	1,12
92795	CORTE E DOBRA DE AÇO CA-50, DIÂMETRO DE 12,5 MM, UTILIZADO EM ESTRUTURAS DIVERSAS, EXCETO LAJES. AF_12/2015	SINAPI	KG	1,00000000	11,42	11,42
TOTAL SERVIÇO:					12,68	
VALOR:					13,30	

3.2.7. 96557 - CONCRETAGEM DE BLOCOS DE COROAMENTO E VIGAS BALDRAMES, FCK 30 MPA, COM USO DE BOMBA LANÇAMENTO, ADENSAMENTO E ACABAMENTO. AF_06/2017 (M3)

MATERIAL	FONTE	UNID	COEFICIENTE	PREÇO UNITÁRIO	TOTAL	
00001525	CONCRETO USINADO BOMBEAVEL, CLASSE DE RESISTENCIA C30, COM BRITA 0 E 1, SLUMP = 100 +/- 20 MM, INCLUI SERVIÇO DE BOMBEAMENTO (NBR 8953)	SINAPI	M3	1,15000000	439,16	505,03
TOTAL MATERIAL:					505,03	

SERVICO	FONTE	UNID	COEFICIENTE	PREÇO UNITÁRIO	TOTAL	
88309	PEDREIRO COM ENCARGOS COMPLEMENTARES	SINAPI	H	0,36300000	20,82	7,55
88316	SERVENTE COM ENCARGOS COMPLEMENTARES	SINAPI	H	0,54400000	15,79	8,58
90586	VIBRADOR DE IMERSÃO, DIÂMETRO DE PONTEIRA 45MM, MOTOR ELÉTRICO TRIFÁSICO POTÊNCIA DE 2 CV - CHP DIURNO. AF_06/2015	SINAPI	CHP	0,08800000	1,73	0,15
90587	VIBRADOR DE IMERSÃO, DIÂMETRO DE PONTEIRA 45MM, MOTOR ELÉTRICO TRIFÁSICO POTÊNCIA DE 2 CV - CHI DIURNO. AF_06/2015	SINAPI	CHI	0,09300000	0,43	0,03
TOTAL SERVIÇO:					16,31	
VALOR:					521,34	

4.1.1. 96539 - FABRICAÇÃO, MONTAGEM E DESMONTAGEM DE FÔRMA PARA VIGA BALDRAME, EM CHAPA DE MADEIRA COMPENSADA RESINADA, E=17 MM, 2 UTILIZAÇÕES. AF_06/2017 (M2)

MATERIAL	FONTE	UNID	COEFICIENTE	PREÇO UNITÁRIO	TOTAL	
00001358	CHAPA/PAINEL DE MADEIRA COMPENSADA RESINADA (MADEIRITE RESINADO ROSA) PARA FORMA DE CONCRETO, DE 2200 x 1100 MM, E = 17 MM	SINAPI	M2	0,59300000	59,03	35,00
00002692	DESMOLDANTE PROTETOR PARA FORMAS DE MADEIRA, DE BASE OLEOSA EMULSIONADA EM AGUA	SINAPI	L	0,01000000	6,13	0,06
00004491	PONTALETE '7,5 X 7,5' CM EM PINUS, MISTA OU EQUIVALENTE DA REGIAO - BRUTA	SINAPI	M	2,29400000	11,16	25,60
00004517	SARRAFO '2,5 X 7,5' CM EM PINUS, MISTA OU EQUIVALENTE DA REGIAO - BRUTA	SINAPI	M	1,35900000	3,90	5,30
00005073	PREGO DE AÇO POLIDO COM CABECA 17 X 24 (2 1/4 X 11)	SINAPI	KG	0,03500000	20,22	0,70
00020247	PREGO DE AÇO POLIDO COM CABECA 15 X 15 (1 1/4 X 13)	SINAPI	KG	0,00700000	21,96	0,15
00040304	PREGO DE AÇO POLIDO COM CABECA DUPLA 17 X 27 (2 1/2 X 11)	SINAPI	KG	0,01000000	24,48	0,24
TOTAL MATERIAL:					67,05	

SERVICO	FONTE	UNID	COEFICIENTE	PREÇO UNITÁRIO	TOTAL	
88239	AJUDANTE DE CARPINTEIRO COM ENCARGOS COMPLEMENTARES	SINAPI	H	0,76300000	17,57	13,40
88262	CARPINTEIRO DE FORMAS COM ENCARGOS COMPLEMENTARES	SINAPI	H	1,93800000	20,59	39,90



RELATÓRIO ANALÍTICO - COMPOSIÇÕES DE CUSTOS

OBRA:	MODÚLO DE EDUCAÇÃO INFANTIL (JACARECOARA)	DATA:	26/04/2022	BDI:	26,92%	
DESCRIÇÃO:	Módulo de Educação Infantil	FONTE	VERSÃO	HORA	MES	REF.
LOCAL:	JACARECOARA - CASCAVEL/CE.	SBC	2022/02 - Fortaleza	112,76%		02/2022
CLIENTE:	MUNICÍPIO DE CASCAVEL-CE	SEINFRA	027.1 COM DESONERAÇÃO	50,55%	47,46%	05/2021
		SINAPI	2021/11 COM DESONERAÇÃO	0,00%	0,00%	12/2021
			COMPOSIÇÕES PRÓPRIAS			

91692	SERRA CIRCULAR DE BANCADA COM MOTOR ELÉTRICO POTÊNCIA DE 5HP, COM COIFA PARA DISCO 10" - CHP DIURNO. AF_08/2015	SINAPI	CHP	0,02600000		0,57
91693	SERRA CIRCULAR DE BANCADA COM MOTOR ELÉTRICO POTÊNCIA DE 5HP, COM COIFA PARA DISCO 10" - CHI DIURNO. AF_08/2015	SINAPI	CHI	0,05500000	19,64	1,08
					TOTAL SERVIÇO:	54,95
					VALOR:	122,00

4.1.2. 92915 - ARMAÇÃO DE ESTRUTURAS DE CONCRETO ARMADO, EXCETO VIGAS, PILARES, LAJES E FUNDAÇÕES, UTILIZANDO AÇO CA-60 DE 5,0 MM - MONTAGEM. AF_12/2015 (KG)

MATERIAL	FONTE	UNID	COEFICIENTE	PREÇO UNITÁRIO	TOTAL	
00039017	ESPACADOR / DISTANCIADOR CIRCULAR COM ENTRADA LATERAL, EM PLASTICO, PARA VERGALHAO *4,2 A 12,5* MM, COBRIMENTO 20 MM	SINAPI	UN	1,19000000	0,24	
00043132	ARAME RECOZIDO 16 BWG, D = 1,65 MM (0,016 KG/M) OU 18 BWG, D = 1,25 MM (0,01 KG/M)	SINAPI	KG	0,02500000	0,55	
					TOTAL MATERIAL:	0,79

SERVICO	FONTE	UNID	COEFICIENTE	PREÇO UNITÁRIO	TOTAL	
88238	AJUDANTE DE ARMADOR COM ENCARGOS COMPLEMENTARES	SINAPI	H	0,02850000	0,46	
88245	ARMADOR COM ENCARGOS COMPLEMENTARES	SINAPI	H	0,17430000	3,60	
92791	CORTE E DOBRA DE AÇO CA-60, DIÂMETRO DE 5,0 MM, UTILIZADO EM ESTRUTURAS DIVERSAS, EXCETO LAJES. AF_12/2015	SINAPI	KG	1,00000000	13,63	
					TOTAL SERVIÇO:	17,69
					VALOR:	18,48

4.1.3. 92916 - ARMAÇÃO DE ESTRUTURAS DE CONCRETO ARMADO, EXCETO VIGAS, PILARES, LAJES E FUNDAÇÕES, UTILIZANDO AÇO CA-50 DE 6,3 MM - MONTAGEM. AF_12/2015 (KG)

MATERIAL	FONTE	UNID	COEFICIENTE	PREÇO UNITÁRIO	TOTAL	
00039017	ESPACADOR / DISTANCIADOR CIRCULAR COM ENTRADA LATERAL, EM PLASTICO, PARA VERGALHAO *4,2 A 12,5* MM, COBRIMENTO 20 MM	SINAPI	UN	0,97000000	0,20	
00043132	ARAME RECOZIDO 16 BWG, D = 1,65 MM (0,016 KG/M) OU 18 BWG, D = 1,25 MM (0,01 KG/M)	SINAPI	KG	0,02500000	0,55	
					TOTAL MATERIAL:	0,75

SERVICO	FONTE	UNID	COEFICIENTE	PREÇO UNITÁRIO	TOTAL	
88238	AJUDANTE DE ARMADOR COM ENCARGOS COMPLEMENTARES	SINAPI	H	0,02180000	0,35	
88245	ARMADOR COM ENCARGOS COMPLEMENTARES	SINAPI	H	0,13300000	2,75	
92792	CORTE E DOBRA DE AÇO CA-50, DIÂMETRO DE 6,3 MM, UTILIZADO EM ESTRUTURAS DIVERSAS, EXCETO LAJES. AF_12/2015	SINAPI	KG	1,00000000	14,18	
					TOTAL SERVIÇO:	17,28
					VALOR:	18,03

4.1.4. 92917 - ARMAÇÃO DE ESTRUTURAS DE CONCRETO ARMADO, EXCETO VIGAS, PILARES, LAJES E FUNDAÇÕES, UTILIZANDO AÇO CA-50 DE 8,0 MM - MONTAGEM. AF_12/2015 (KG)

MATERIAL	FONTE	UNID	COEFICIENTE	PREÇO UNITÁRIO	TOTAL	
00039017	ESPACADOR / DISTANCIADOR CIRCULAR COM ENTRADA LATERAL, EM PLASTICO, PARA VERGALHAO *4,2 A 12,5* MM, COBRIMENTO 20 MM	SINAPI	UN	0,74300000	0,15	
00043132	ARAME RECOZIDO 16 BWG, D = 1,65 MM (0,016 KG/M) OU 18 BWG, D = 1,25 MM (0,01 KG/M)	SINAPI	KG	0,02500000	0,55	
					TOTAL MATERIAL:	0,70

SERVICO	FONTE	UNID	COEFICIENTE	PREÇO UNITÁRIO	TOTAL
88238	AJUDANTE DE ARMADOR COM ENCARGOS COMPLEMENTARES	SINAPI	H	0,01620000	0,26



PREFEITURA DE
CASCVEL
Ceará

RELATÓRIO ANALÍTICO - COMPOSIÇÕES DE CUSTOS

OBRA:	MODÚLO DE EDUCAÇÃO INFANTIL (JACARECOARA)	DATA:	26/04/2022
DESCRIÇÃO:	Módulo de Educação Infantil	FONTE	VERSÃO
LOCAL:	JACARECOARA - CASCAVEL/CE.	SBC	2022/02 - Fortaleza
CLIENTE:	MUNICÍPIO DE CASCAVEL-CE	SEINFRA	027.1 COM DESONERAÇÃO
		SINAPI	2021/11 COM DESONERAÇÃO
			COMPOSIÇÕES PRÓPRIAS

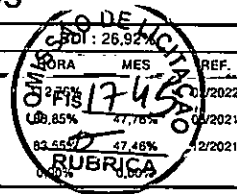

88245	ARMADOR COM ENCARGOS COMPLEMENTARES	SINAPI	H	0,09930000	20,71	2,05
92793	CORTE E DOBRA DE AÇO CA-50, DIÂMETRO DE 8,0 MM, UTILIZADO EM ESTRUTURAS DIVERSAS, EXCETO LAJES. AF_12/2015	SINAPI	KG	1,00000000	14,31	14,31
TOTAL SERVICOS:						16,62
VALOR:						17,32

4.1.5. 92919 - ARMAÇÃO DE ESTRUTURAS DE CONCRETO ARMADO, EXCETO VIGAS, PILARES, LAJES E FUNDAÇÕES, UTILIZANDO AÇO CA-50 DE 10,0 MM - MONTAGEM. AF_12/2015 (KG)

MATERIAL	DESCR. MATERIAL	FONTE	UNID	COEFICIENTE	PREÇO UNITÁRIO	TOTAL
00039017	ESPAÇADOR / DISTANCIADOR CIRCULAR COM ENTRADA LATERAL, EM PLÁSTICO, PARA VERGALHAO '4,2 A 12,5' MM, COBRIMENTO 20 MM	SINAPI	UN	0,54300000	0,21	0,11
00043132	ARAME RECOZIDO 16 BWG, D = 1,65 MM (0,016 KG/M) OU 18 BWG, D = 1,25 MM (0,01 KG/M)	SINAPI	KG	0,02500000	22,35	0,55
TOTAL MATERIAL:						0,66

SERVICO	DESCR. SERVICO	FONTE	UNID	COEFICIENTE	PREÇO UNITÁRIO	TOTAL
88238	AJUDANTE DE ARMADOR COM ENCARGOS COMPLEMENTARES	SINAPI	H	0,01210000	16,37	0,19
88245	ARMADOR COM ENCARGOS COMPLEMENTARES	SINAPI	H	0,07430000	20,71	1,53
92794	CORTE E DOBRA DE AÇO CA-50, DIÂMETRO DE 10,0 MM, UTILIZADO EM ESTRUTURAS DIVERSAS, EXCETO LAJES. AF_12/2015	SINAPI	KG	1,00000000	13,29	13,29
TOTAL SERVICOS:						15,01
VALOR:						15,67

4.1.6. 92921 - ARMAÇÃO DE ESTRUTURAS DE CONCRETO ARMADO, EXCETO VIGAS, PILARES, LAJES E FUNDAÇÕES, UTILIZANDO AÇO CA-50 DE 12,5 MM - MONTAGEM. AF_12/2015 (KG)

MATERIAL	DESCR. MATERIAL	FONTE	UNID	COEFICIENTE	PREÇO UNITÁRIO	TOTAL
00039017	ESPAÇADOR / DISTANCIADOR CIRCULAR COM ENTRADA LATERAL, EM PLÁSTICO, PARA VERGALHAO '4,2 A 12,5' MM, COBRIMENTO 20 MM	SINAPI	UN	0,36700000	0,21	0,07
00043132	ARAME RECOZIDO 16 BWG, D = 1,65 MM (0,016 KG/M) OU 18 BWG, D = 1,25 MM (0,01 KG/M)	SINAPI	KG	0,02500000	22,35	0,55
TOTAL MATERIAL:						0,62

SERVICO	DESCR. SERVICO	FONTE	UNID	COEFICIENTE	PREÇO UNITÁRIO	TOTAL
88238	AJUDANTE DE ARMADOR COM ENCARGOS COMPLEMENTARES	SINAPI	H	0,00890000	16,37	0,14
88245	ARMADOR COM ENCARGOS COMPLEMENTARES	SINAPI	H	0,05420000	20,71	1,12
92795	CORTE E DOBRA DE AÇO CA-50, DIÂMETRO DE 12,5 MM, UTILIZADO EM ESTRUTURAS DIVERSAS, EXCETO LAJES. AF_12/2015	SINAPI	KG	1,00000000	11,42	11,42
TOTAL SERVICOS:						12,68
VALOR:						13,30

4.1.7. 96558 - CONCRETAGEM DE SAPATAS, FCK 30 MPA, COM USO DE BOMBA LANÇAMENTO, ADENSAMENTO E ACABAMENTO. AF_11/2016 (M3)

MATERIAL	DESCR. MATERIAL	FONTE	UNID	COEFICIENTE	PREÇO UNITÁRIO	TOTAL
00001525	CONCRETO USINADO BOMBEAVEL, CLASSE DE RESISTENCIA C30, COM BRITA 0 E 1, SLUMP = 100 +/- 20 MM, INCLUI SERVICO DE BOMBEAMENTO (NBR 8953)	SINAPI	M3	1,15000000	439,16	505,03
TOTAL MATERIAL:						505,03

SERVICO	DESCR. SERVICO	FONTE	UNID	COEFICIENTE	PREÇO UNITÁRIO	TOTAL
88309	PEDREIRO COM ENCARGOS COMPLEMENTARES	SINAPI	H	0,49300000	20,82	10,26
88316	SERVEANTE COM ENCARGOS COMPLEMENTARES	SINAPI	H	0,74000000	15,79	11,68

RELATÓRIO ANALÍTICO - COMPOSIÇÕES DE CUSTOS

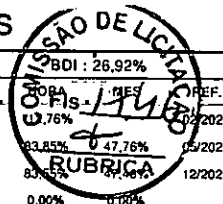
 <p>PREFEITURA DE CASCAVEL Ceará</p>	OBRA: MODÚLO DE EDUCAÇÃO INFANTIL (JACARECOARA)		DATA : 26/04/2022		
	DESCRIÇÃO: Módulo de Educação Infantil	FONTE		VERSÃO	
	LOCAL: JACARECOARA - CASCAVEL/CE.	SBC	2022/02 - Fortaleza		
	CLIENTE: MUNICIPIO DE CASCAVEL-CE	SEINFRA	027.1 COM DESONERAÇÃO		
	SINAPI	2021/11 COM DESONERAÇÃO			
		COMPOSIÇÕES PRÓPRIAS		0,00%	

90586	VIBRADOR DE IMERSÃO, DIÂMETRO DE PONTEIRA 45MM, MOTOR ELÉTRICO TRIFÁSICO POTÊNCIA DE 2 CV - CHP DIURNO. AF_06/2015	SINAPI	CHP	0,12000000	1,73	0,20
90587	VIBRADOR DE IMERSÃO, DIÂMETRO DE PONTEIRA 45MM, MOTOR ELÉTRICO TRIFÁSICO POTÊNCIA DE 2 CV - CHI DIURNO. AF_06/2015	SINAPI	CHI	0,12600000	0,43	0,05
TOTAL SERVIÇO:						22,19
VALOR:						527,22

4.2.1. 93183 - VERGA PRÉ-MOLDADA PARA JANELAS COM MAIS DE 1,5 M DE VÃO. AF_03/2016 (M)

MATERIAL	FONTE	UNID	COEFICIENTE	PREÇO UNITÁRIO	TOTAL	
00002692	DESMOLDANTE PROTETOR PARA FORMAS DE MADEIRA, DE BASE OLEOSA EMULSIONADA EM AGUA	SINAPI	L	0,00700000	6,13	0,04
00039017	ESPACADOR / DISTANCIADOR CIRCULAR COM ENTRADA LATERAL, EM PLASTICO, PARA VERGALHAO '4,2 A 12,5' MM, COBRIMENTO 20 MM	SINAPI	UN	6,00000000	0,21	1,26
TOTAL MATERIAL:					1,30	

SERVICO	FONTE	UNID	COEFICIENTE	PREÇO UNITÁRIO	TOTAL	
87294	ARGAMASSA TRAÇO 1:2:9 (EM VOLUME DE CIMENTO, CAL E AREIA MÉDIA ÚMIDA) PARA EMBOÇO/MASSA ÚNICA/ASSENTAMENTO DE ALVENARIA DE VEDAÇÃO, PREPARO MECÂNICO COM BETONEIRA 600 L. AF_08/2019	SINAPI	M3	0,00190000	415,07	0,78
88309	PEDREIRO COM ENCARGOS COMPLEMENTARES	SINAPI	H	0,06800000	20,82	1,41
88316	SERVEnte COM ENCARGOS COMPLEMENTARES	SINAPI	H	0,09400000	15,79	1,48
92270	FABRICAÇÃO DE FÔRMA PARA VIGAS, COM MADEIRA SERRADA, E = 25 MM. AF_09/2020	SINAPI	M2	0,21700000	135,89	29,48
92793	CORTE E DOBRA DE AÇO CA-50, DIÂMETRO DE 8,0 MM, UTILIZADO EM ESTRUTURAS DIVERSAS, EXCETO LAJES. AF_12/2015	SINAPI	KG	0,79000000	14,31	11,30
94970	CONCRETO FCK = 20MPA, TRAÇO 1:2,7:3 (EM MASSA SECA DE CIMENTO/ AREIA MÉDIA/ BRITA 1) - PREPARO MECÂNICO COM BETONEIRA 600 L. AF_05/2021	SINAPI	M3	0,02400000	354,71	8,51
TOTAL SERVIÇO:					52,96	
VALOR:					54,26	

87489 - ALVENARIA DE VEDAÇÃO DE BLOCOS CERÂMICOS FURADOS NA VERTICAL DE 9X19X39CM (ESPESSURA 9CM) DE PAREDES COM ÁREA LÍQUIDA MAIOR OU IGUAL A 6M² COM VÃOS E ARGAMASSA DE ASSENTAMENTO COM PREPARO EM BETONEIRA. AF_06/2014 (M2)

MATERIAL	FONTE	UNID	COEFICIENTE	PREÇO UNITÁRIO	TOTAL	
00034557	TELA DE AÇO SOLDADA GALVANIZADA/ZINCADA PARA ALVENARIA, FIO D = '1,20 A 1,70' MM, MALHA 15 X 15 MM, (C X L) '50 X 7,5' CM	SINAPI	M	0,42000000	3,52	1,47
00037395	PINO DE AÇO COM FURO, HASTE = 27 MM (AÇAO DIRETA)	SINAPI	CENTO	0,00500000	41,63	0,20
00037592	BLOCO CERAMICO / TIJOLO VAZADO PARA ALVENARIA DE VEDACAO, FUROS NA VERTICAL,, 9 X 19 X 39 CM (NBR 15270)	SINAPI	UN	13,60000000	1,79	24,34
TOTAL MATERIAL:					26,01	

SERVICO	FONTE	UNID	COEFICIENTE	PREÇO UNITÁRIO	TOTAL	
87292	ARGAMASSA TRAÇO 1:2:8 (EM VOLUME DE CIMENTO, CAL E AREIA MÉDIA ÚMIDA) PARA EMBOÇO/MASSA ÚNICA/ASSENTAMENTO DE ALVENARIA DE VEDAÇÃO, PREPARO MECÂNICO COM BETONEIRA 400 L. AF_08/2019	SINAPI	M3	0,01040000	434,79	4,52
88309	PEDREIRO COM ENCARGOS COMPLEMENTARES	SINAPI	H	0,59000000	20,82	12,28
88316	SERVEnte COM ENCARGOS COMPLEMENTARES	SINAPI	H	0,29500000	15,79	4,65
TOTAL SERVIÇO:					21,45	
VALOR:					47,46	

5.1.2. 93202 - FIXAÇÃO (ENCUNHAMENTO) DE ALVENARIA DE VEDAÇÃO COM TIJOLO MACIÇO. AF_03/2016 (M)



RELATÓRIO ANALÍTICO - COMPOSIÇÕES DE CUSTOS

OBRA:	MODULO DE EDUCAÇÃO INFANTIL (JACARECOARA)	DATA:	26/04/2022
DESCRIÇÃO:	Módulo de Educação Infantil	FONTE:	VERSÃO
LOCAL:	JACARECOARA - CASCAVEL/CE.	SBC:	2022/02 - Fortaleza
CLIENTE:	MUNICIPIO DE CASCAVEL-CE	SEINFRA:	027.1 COM DESONERAÇÃO
		SINAPI:	2021/11 COM DESONERAÇÃO
			COMPOSIÇÕES PRÓPRIAS

REF. 09/2022
05/2021
12/2021

BDI: 26,92%
2,76%
8,85%
63,53%
0,00%
47,46%
0,00%

MISSÃO DE LICITAÇÃO
RUBRICA

MATERIAL	FONTE	UNID	COEFICIENTE	PREÇO UNITÁRIO	TOTAL
00007258	TIJOLO CERAMICO MACICO COMUM *5 X 10 X 20* CM (L X A X C)	SINAPI	UN	11,20000000	6,60
TOTAL MATERIAL:					6,60

SERVICO	FONTE	UNID	COEFICIENTE	PREÇO UNITÁRIO	TOTAL
87294	ARGAMASSA TRAÇO 1:2:9 (EM VOLUME DE CIMENTO, CAL E AREIA MÉDIA ÚMIDA) PARA EMBOÇO/MASSA ÚNICA/ASSENTAMENTO DE ALVENARIA DE VEDAÇÃO, PREPARO MECÂNICO COM BETONEIRA 600 L. AF_08/2019	SINAPI	M3	0,00520000	2,15
88309	PEDREIRO COM ENCARGOS COMPLEMENTARES	SINAPI	H	0,52900000	11,01
88316	SERVEnte COM ENCARGOS COMPLEMENTARES	SINAPI	H	0,10600000	1,67
TOTAL SERVIÇO:					14,83
VALOR:					21,43

5.3.1. 87489 - ALVENARIA DE VEDAÇÃO DE BLOCOS CERÂMICOS FURADOS NA VERTICAL DE 9X19X39CM (ESPESSURA 9CM) DE PAREDES COM ÁREA LÍQUIDA MAIOR OU IGUAL A 6M² COM VÃOS E ARGAMASSA DE ASSENTAMENTO COM PREPARO EM BETONEIRA. AF_06/2014 (M2)

MATERIAL	FONTE	UNID	COEFICIENTE	PREÇO UNITÁRIO	TOTAL
00034557	TELA DE ACO SOLDADA GALVANIZADA/ZINCADA PARA ALVENARIA, FIO D = *1,20 A 1,70* MM, MALHA 15 X 15 MM, (C X L) *50 X 7,5* CM	SINAPI	M	0,42000000	1,47
00037395	PINO DE ACO COM FURO, HASTE = 27 MM (AÇAO DIRETA)	SINAPI	CENTO	0,00500000	0,20
00037592	BLOCO CERAMICO / TIJOLO VAZADO PARA ALVENARIA DE VEDACAO, FUROS NA VERTICAL,, 9 X 19 X 39 CM (NBR 15270)	SINAPI	UN	13,60000000	24,34
TOTAL MATERIAL:					26,01

SERVICO	FONTE	UNID	COEFICIENTE	PREÇO UNITÁRIO	TOTAL
87292	ARGAMASSA TRAÇO 1:2:8 (EM VOLUME DE CIMENTO, CAL E AREIA MÉDIA ÚMIDA) PARA EMBOÇO/MASSA ÚNICA/ASSENTAMENTO DE ALVENARIA DE VEDAÇÃO, PREPARO MECÂNICO COM BETONEIRA 400 L. AF_08/2019	SINAPI	M3	0,01040000	4,52
88309	PEDREIRO COM ENCARGOS COMPLEMENTARES	SINAPI	H	0,59000000	12,28
88316	SERVEnte COM ENCARGOS COMPLEMENTARES	SINAPI	H	0,29500000	4,65
TOTAL SERVIÇO:					21,45
VALOR:					47,46

5.3.1. C4495 - DIVISÓRIA DE GESSO ACARTONADO e=48mm, S/ REVESTIMENTO - FORNECIMENTO E MONTAGEM (M2)

MATERIAL	FONTE	UNID	COEFICIENTE	PREÇO UNITÁRIO	TOTAL
18320	DIVISÓRIA DE GESSO ACARTONADO e=48mm, S/ REVESTIMENTO	SEINFRA	M2	1,00000000	94,9600
TOTAL MATERIAL:					94,9600
VALOR:					94,96

5.3.2. C4070 - DIVISÓRIA DE GRANITO CINZA E=2cm (M2)

MAO DE OBRA	FONTE	UNID	COEFICIENTE	PREÇO UNITÁRIO	TOTAL
12391	PEDREIRO	SEINFRA	H	2,40000000	49,8480
12543	SERVEnte	SEINFRA	H	4,80000000	74,6400
TOTAL MAO DE OBRA:					124,4880

MATERIAL	FONTE	UNID	COEFICIENTE	PREÇO UNITÁRIO	TOTAL
10108	AREIA GROSSA	SEINFRA	M3	0,00400000	0,2989
10799	CIMENTO BRANCO	SEINFRA	KG	0,70000000	2,2960
10805	CIMENTO PORTLAND	SEINFRA	KG	1,60000000	0,8960

RELATÓRIO ANALÍTICO - COMPOSIÇÕES DE CUSTOS



OBRA:	MODÚLO DE EDUCAÇÃO INFANTIL (JACARECOARA)	DATA:	26/04/2022
DESCRIÇÃO:	Módulo de Educação Infantil	FONTES:	SBC 2022/02 - Fortaleza
LOCAL:	JACARECOARA - CASCAVEL/CE.	SEINFRA:	027.1 COM DESONERAÇÃO
CLIENTE:	MUNICÍPIO DE CASCAVEL-CE	SINAPI:	2021/11 COM DESONERAÇÃO
		COMPOSIÇÕES PRÓPRIAS:	0,00% 0,00%

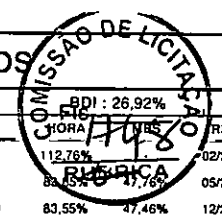

11621	PERFIL BATENTE DE AÇO (14/24)X44MM CHAPA 20 (DIVISÓRIA)	SEINFRA	KG	1,30000000	3,1600	4,1080
17895	DIVISÓRIA DE GRANITO CINZA E=2cm	SEINFRA	M2	1,00000000	316,0500	316,0500
TOTAL MATERIAL:						323,6489
VALOR:						448,14

6.1.1. 91314 - KIT DE PORTA DE MADEIRA PARA PINTURA, SEMI-OCA (LEVE OU MÉDIA), PADRÃO POPULAR, 80X210CM, ESPESSURA DE 3,5CM, ITENS INCLUSOS: DOBRADIÇAS, MONTAGEM E INSTALAÇÃO DO BATENTE, FECHADURA COM EXECUÇÃO DO FURO - FORNECIMENTO E INSTALAÇÃO. AF_12/2019 (UN)

SERVICO	FORTE	UNID	COEFICIENTE	PREÇO UNITÁRIO	TOTAL	
90822	PORTA DE MADEIRA PARA PINTURA, SEMI-OCA (LEVE OU MÉDIA), 80X210CM, ESPESSURA DE 3,5CM, INCLUSO DOBRADIÇAS - FORNECIMENTO E INSTALAÇÃO. AF_12/2019	SINAPI	UN	1,00000000	378,74	378,74
91292	BATENTE PARA PORTA DE MADEIRA, FIXAÇÃO COM ARGAMASSA, PADRÃO POPULAR. FORNECIMENTO E INSTALAÇÃO. AF_12/2019_P	SINAPI	UN	1,00000000	254,99	254,99
1304	FECHADURA DE EMBUTIR COM CILINDRO, EXTERNA, COMPLETA, ACABAMENTO PADRÃO POPULAR, INCLUSO EXECUÇÃO DE FURO - FORNECIMENTO E INSTALAÇÃO. AF_12/2019	SINAPI	UN	1,00000000	88,18	88,18
100660	ALIZAR DE 5X1,5CM PARA PORTA FIXADO COM PREGOS, PADRÃO POPULAR - FORNECIMENTO E INSTALAÇÃO. AF_12/2019	SINAPI	M	10,00000000	6,37	63,70
TOTAL SERVICOS:					785,61	
VALOR:					785,61	

6.1.2. 100687 - KIT DE PORTA DE MADEIRA FRISADA, SEMI-OCA (LEVE OU MÉDIA), PADRÃO MÉDIO, 60X210CM, ESPESSURA DE 3,5CM, ITENS INCLUSOS: DOBRADIÇAS, MONTAGEM E INSTALAÇÃO DE BATENTE, FECHADURA COM EXECUÇÃO DO FURO - FORNECIMENTO E INSTALAÇÃO. AF_12/2019 (UN)

SERVICO	FORTE	UNID	COEFICIENTE	PREÇO UNITÁRIO	TOTAL	
90806	BATENTE PARA PORTA DE MADEIRA, FIXAÇÃO COM ARGAMASSA, PADRÃO MÉDIO - FORNECIMENTO E INSTALAÇÃO. AF_12/2019_P	SINAPI	UN	1,00000000	320,75	320,75
90831	FECHADURA DE EMBUTIR PARA PORTA DE BANHEIRO, COMPLETA, ACABAMENTO PADRÃO MÉDIO, INCLUSO EXECUÇÃO DE FURO - FORNECIMENTO E INSTALAÇÃO. AF_12/2019	SINAPI	UN	1,00000000	129,66	129,66
91295	PORTA DE MADEIRA FRISADA, SEMI-OCA (LEVE OU MÉDIA), 60X210CM, ESPESSURA DE 3CM, INCLUSO DOBRADIÇAS - FORNECIMENTO E INSTALAÇÃO. AF_12/2019	SINAPI	UN	1,00000000	371,69	371,69
100659	ALIZAR DE 5X1,5CM PARA PORTA FIXADO COM PREGOS, PADRÃO MÉDIO - FORNECIMENTO E INSTALAÇÃO. AF_12/2019	SINAPI	M	9,60000000	9,33	89,56
TOTAL SERVICOS:					911,66	
VALOR:					911,66	

6.1.3. 90843 - KIT DE PORTA DE MADEIRA PARA PINTURA, SEMI-OCA (LEVE OU MÉDIA), PADRÃO MÉDIO, 80X210CM, ESPESSURA DE 3,5CM, ITENS INCLUSOS: DOBRADIÇAS, MONTAGEM E INSTALAÇÃO DO BATENTE, FECHADURA COM EXECUÇÃO DO FURO - FORNECIMENTO E INSTALAÇÃO. AF_12/2019 (UN)

SERVICO	FORTE	UNID	COEFICIENTE	PREÇO UNITÁRIO	TOTAL	
90806	BATENTE PARA PORTA DE MADEIRA, FIXAÇÃO COM ARGAMASSA, PADRÃO MÉDIO - FORNECIMENTO E INSTALAÇÃO. AF_12/2019_P	SINAPI	UN	1,00000000	320,75	320,75
90822	PORTA DE MADEIRA PARA PINTURA, SEMI-OCA (LEVE OU MÉDIA), 80X210CM, ESPESSURA DE 3,5CM, INCLUSO DOBRADIÇAS - FORNECIMENTO E INSTALAÇÃO. AF_12/2019	SINAPI	UN	1,00000000	378,74	378,74
90830	FECHADURA DE EMBUTIR COM CILINDRO, EXTERNA, COMPLETA, ACABAMENTO PADRÃO MÉDIO, INCLUSO EXECUÇÃO DE FURO - FORNECIMENTO E INSTALAÇÃO. AF_12/2019	SINAPI	UN	1,00000000	147,38	147,38
100659	ALIZAR DE 5X1,5CM PARA PORTA FIXADO COM PREGOS, PADRÃO MÉDIO - FORNECIMENTO E INSTALAÇÃO. AF_12/2019	SINAPI	M	10,00000000	9,33	93,30
TOTAL SERVICOS:					940,17	
VALOR:					940,17	

6.1.4. PMC-001 - PM1 - Porta de madeira para pintura, semi-oca (leve ou média), dimensões 80x210cm, espessura 3,5cm; incluso dobradiças, batentes e fechadura (un)

MAO DE OBRA	FORTE	UNID	COEFICIENTE	PREÇO UNITÁRIO	TOTAL
-------------	-------	------	-------------	----------------	-------



RELATÓRIO ANALÍTICO - COMPOSIÇÕES DE CUSTOS

OBRA:	MODULO DE EDUCAÇÃO INFANTIL (JACARECOARA)	DATA:	26/04/2022
DESCRIÇÃO:	Módulo de Educação Infantil	COMISSÃO DE LICITAÇÃO Nº 26.92%	
LOCAL:	JACARECOARA - CASCAVEL/CE.	HORA	112,76%
CLIENTE:	MUNICIPIO DE CASCAVEL-CE	SEINFRA	027.1 COM DESONERAÇÃO DE 83,05%
		SINAPI	2021/11 COM DESONERAÇÃO DE 83,33%
		COMPOSIÇÕES PRÓPRIAS	0,00% e 0,00%
		REF.	02/2022
			05/2021
			12/2021

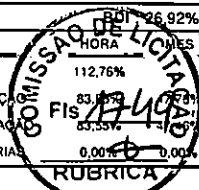

MAO DE OBRA	UNID	COEFICIENTE	PREÇO UNITÁRIO	TOTAL		
I1530	MONTADOR	SEINFRA	H	2,88000000	20,77	59,82
				TOTAL MAO DE OBRA:	59,82	

MATERIAL	UNID	COEFICIENTE	PREÇO UNITÁRIO	TOTAL		
I1624	PERFIL DE ALUMINIO TIPO (L - T - U)	SEINFRA	M	2,60000000	4,00	10,40
				TOTAL MATERIAL:	10,40	

SERVICO	UNID	COEFICIENTE	PREÇO UNITÁRIO	TOTAL		
C1144	DOBRADIÇA CROMADA 3" X 2 1/2"	SEINFRA	UN	2,00000000	29,96	59,92
C1362	FECHADURA DE TARJETA (LIVRE-OCUPADA)	SEINFRA	UN	1,00000000	90,65	90,65
C1994	PORTA TIPO PARANÁ (S/ACESSÓRIOS)	SEINFRA	M2	0,60000000	122,11	73,27
C2216	REVESTIMENTO C/LAMINADO MELAMÍNICO COLADO	SEINFRA	M2	2,00800000	60,14	120,76
				TOTAL SERVICIO:	344,60	

VALOR:	414,82
---------------	---------------

6.1.5. pmc- 003 - PM3 - Porta em compensado de madeira, dimensões 60x160cm, folha lisa revestida com laminado melamínico; incluso marco e dobradiças (un)

MAO DE OBRA	UNID	COEFICIENTE	PREÇO UNITÁRIO	TOTAL		
I1530	MONTADOR	SEINFRA	H	2,88000000	20,77	59,82
				TOTAL MAO DE OBRA:	59,82	

MATERIAL	UNID	COEFICIENTE	PREÇO UNITÁRIO	TOTAL		
I1614	PERFIL "U" EM ALUMÍNIO 1/2" (1X1 CM) P/ FACHADAS	SEINFRA	M	3,60000000	2,57	9,25
				TOTAL MATERIAL:	9,25	

SERVICO	UNID	COEFICIENTE	PREÇO UNITÁRIO	TOTAL		
C1144	DOBRADIÇA CROMADA 3" X 2 1/2"	SEINFRA	UN	3,00000000	29,96	89,88
C1362	FECHADURA DE TARJETA (LIVRE-OCUPADA)	SEINFRA	UN	1,00000000	90,65	90,65
C1994	PORTA TIPO PARANÁ (S/ACESSÓRIOS)	SEINFRA	M2	0,96000000	122,11	117,23
C2216	REVESTIMENTO C/LAMINADO MELAMÍNICO COLADO	SEINFRA	M2	2,00800000	60,14	120,76
				TOTAL SERVICIO:	418,52	

VALOR:	487,59
---------------	---------------

6.1.6. pmc-004 - PM4 - Porta em compensado de madeira, dimensões 80x100cm, folha lisa revestida com laminado melamínico; incluso marco e dobradiças (un)

MAO DE OBRA	UNID	COEFICIENTE	PREÇO UNITÁRIO	TOTAL		
I1530	MONTADOR	SEINFRA	H	3,00000000	20,77	62,31
				TOTAL MAO DE OBRA:	62,31	

MATERIAL	UNID	COEFICIENTE	PREÇO UNITÁRIO	TOTAL		
I1624	PERFIL DE ALUMINIO TIPO (L - T - U)	SEINFRA	M	2,80000000	4,00	11,20
				TOTAL MATERIAL:	11,20	

SERVICO	UNID	COEFICIENTE	PREÇO UNITÁRIO	TOTAL		
C1144	DOBRADIÇA CROMADA 3" X 2 1/2"	SEINFRA	UN	3,00000000	29,96	89,88
C1362	FECHADURA DE TARJETA (LIVRE-OCUPADA)	SEINFRA	UN	1,00000000	90,65	90,65
C1994	PORTA TIPO PARANÁ (S/ACESSÓRIOS)	SEINFRA	M2	0,80000000	122,11	97,69
C2216	REVESTIMENTO C/LAMINADO MELAMÍNICO COLADO	SEINFRA	M2	1,60000000	60,14	96,22
				TOTAL SERVICIO:	374,44	

VALOR:	447,95
---------------	---------------



RELATÓRIO ANALÍTICO - COMPOSIÇÕES DE CUSTOS

OBRA:	MODÚLO DE EDUCAÇÃO INFANTIL (JACARECOARA)	DATA:	26/04/2022
DESCRIÇÃO:	Módulo de Educação Infantil	FONTES:	VERSÃO
LOCAL:	JACARECOARA - CASCAVEL/CE.	SBC:	2022/02 - Fortaleza
CLIENTE:	MUNICÍPIO DE CASCAVEL-CE	SEINFRA:	027.1 COM DESONERAÇÃO
		SINAPI:	2021/11 COM DESONERAÇÃO
			COMPOSIÇÕES PRÓPRIAS

RECEBIMENTO DE LIQUIDACÃO
MUNICÍPIO DE CASCAVEL - CE
MORA: 02,75% MES: 17,50% REF: 03/2022
83,85% 47,76% 03/2021
3,5% JUZERGA 12/2021
0,00% 0,00%

6.2.1. 100874 - PUXADOR PARA PCD, FIXADO NA PORTA - FORNECIMENTO E INSTALAÇÃO. AF_01/2020 (UN)

MATERIAL	DESCRIÇÃO	FONTES	UNID	COEFICIENTE	PREÇO UNITÁRIO	TOTAL
00004351	PARAFUSO NIQUELADO 3 1/2" COM ACABAMENTO CROMADO PARA FIXAR PEÇA SANITÁRIA, INCLUI PORCA CEGA, ARRUELA E BUCHA DE NYLON TAMANHO S-8	SINAPI	UN	6,00000000	20,87	125,22
00036204	BARRA DE APOIO RETA, EM AÇO INOX POLIDO, COMPRIMENTO 60CM, DIAMETRO MÍNIMO 3 CM	SINAPI	UN	1,00000000	214,50	214,50
TOTAL MATERIAL:						339,72

SERVICO	DESCRIÇÃO	FONTES	UNID	COEFICIENTE	PREÇO UNITÁRIO	TOTAL
88267	ENCANADOR OU BOMBEIRO HIDRÁULICO COM ENCARGOS COMPLEMENTARES	SINAPI	H	0,94850000	20,21	19,16
88316	SERVENTE COM ENCARGOS COMPLEMENTARES	SINAPI	H	0,29880000	15,79	4,71
TOTAL SERVICOS:						23,87
VALOR:						363,59

6.2.2. 00043701 - CHAPA/BOBINA LISA EM ALUMÍNIO, LIGA 1.200 - H14, QUALQUER ESPESSURA, QUALQUER LARGURA (KG)

VALOR:	46,14
--------	-------

6.3.1. 91341 - PORTA EM ALUMÍNIO DE ABRIR TIPO VENEZIANA COM GUARNIÇÃO, FIXAÇÃO COM PARAFUSOS - FORNECIMENTO E INSTALAÇÃO. AF_12/2019 (M2)

MATERIAL	DESCRIÇÃO	FONTES	UNID	COEFICIENTE	PREÇO UNITÁRIO	TOTAL
00000142	SELANTE ELASTICO MONOCOMPONENTE A BASE DE POLIURETANO (PU) PARA JUNTAS DIVERSAS	SINAPI	310ML	0,88290000	30,59	27,00
00007568	BUCHA DE NYLON SEM ABA S10, COM PARAFUSO DE 6,10 X 65 MM EM AÇO ZINCADO COM ROSCA SOBERBA, CABECA CHATA E FENDA PHILLIPS	SINAPI	UN	4,81660000	0,61	2,93
00036888	GUARNICAO / MOLDURA / ARREMATE DE ACABAMENTO PARA ESQUADRIA, EM ALUMINIO PERFIL 25, ACABAMENTO ANODIZADO BRANCO OU BRILHANTE, PARA 1 FACE	SINAPI	M	6,85040000	30,79	210,92
00039025	PORTA DE ABRIR EM ALUMINIO TIPO VENEZIANA, ACABAMENTO ANODIZADO NATURAL, SEM GUARNICAO/ALIZAR/VISTA, 87 X 210 CM	SINAPI	UN	0,54730000	871,04	476,72
TOTAL MATERIAL:						717,57

SERVICO	DESCRIÇÃO	FONTES	UNID	COEFICIENTE	PREÇO UNITÁRIO	TOTAL
88309	PEDREIRO COM ENCARGOS COMPLEMENTARES	SINAPI	H	0,38260000	20,82	7,96
88316	SERVENTE COM ENCARGOS COMPLEMENTARES	SINAPI	H	0,19100000	15,79	3,01
TOTAL SERVICOS:						10,97
VALOR:						728,54

6.3.2. 100702 - PORTA DE CORRER DE ALUMÍNIO, COM DUAS FOLHAS PARA VIDRO, INCLUSO VIDRO LISO INCOLOR, FECHADURA E PUXADOR, SEM ALIZAR. AF_12/2019 (M2)

MATERIAL	DESCRIÇÃO	FONTES	UNID	COEFICIENTE	PREÇO UNITÁRIO	TOTAL
00000142	SELANTE ELASTICO MONOCOMPONENTE A BASE DE POLIURETANO (PU) PARA JUNTAS DIVERSAS	SINAPI	310ML	0,06370000	30,59	1,94
00004922	PORTA DE CORRER EM ALUMINIO, DUAS FOLHAS MOVEIS COM VIDRO, FECHADURA E PUXADOR EMBUTIDO, ACABAMENTO ANODIZADO NATURAL, SEM GUARNICAO/ALIZAR/VISTA	SINAPI	M2	1,00000000	441,23	441,23
00007568	BUCHA DE NYLON SEM ABA S10, COM PARAFUSO DE 6,10 X 65 MM EM AÇO ZINCADO COM ROSCA SOBERBA, CABECA CHATA E FENDA PHILLIPS	SINAPI	UN	4,72000000	0,61	2,87
00036888	GUARNICAO / MOLDURA / ARREMATE DE ACABAMENTO PARA ESQUADRIA, EM ALUMINIO PERFIL 25, ACABAMENTO ANODIZADO BRANCO OU BRILHANTE, PARA 1 FACE	SINAPI	M	2,20200000	30,79	67,79
TOTAL MATERIAL:						513,83



RELATÓRIO ANALÍTICO - COMPOSIÇÕES DE CUSTOS

OBRA:	MODÚLO DE EDUCAÇÃO INFANTIL (JACARECOARA)	DATA :	26/04/2022
DESCRIÇÃO:	Módulo de Educação Infantil	FORTE	VERSÃO
LOCAL:	JACARECOARA - CASCAVEL/CE.	SBC	2022/02 - Fortaleza
CLIENTE:	MUNICIPIO DE CASCAVEL-CE	SEINFRA	027.1 COM DESONERAÇÃO
		SINAPI	2021/11 COM DESONERAÇÃO
			COMPOSIÇÕES PRÓPRIAS

BDI: 28,92%
 1276%
 89,85%
 13,65%
 47,76%
 47,48%
 0,00%
 0,00%
 RUBRICA

SERVICO	FORTE	UNID	COEFICIENTE	PREÇO UNITÁRIO	TOTAL	
88309	PEDREIRO COM ENCARGOS COMPLEMENTARES	SINAPI	H	0,28200000	20,82	5,87
88316	SERVEnte COM ENCARGOS COMPLEMENTARES	SINAPI	H	0,14100000	15,79	2,22
TOTAL SERVIÇO:					8,09	
VALOR:					521,92	

6.4.1. 94569 - JANELA DE ALUMÍNIO TIPO MAXIM-AR, COM VIDROS, BATENTE E FERRAGENS. EXCLUSIVE ALIZAR, ACABAMENTO E CONTRAMARCO. FORNECIMENTO E INSTALAÇÃO. AF_12/2019 (M2)

MATERIAL	FORTE	UNID	COEFICIENTE	PREÇO UNITÁRIO	TOTAL	
00004377	PARAFUSO DE AÇO ZINCADO COM ROSCA SOBERBA, CABECA CHATA E FENDA SIMPLES, DIAMETRO 4,2 MM, COMPRIMENTO * 32 * MM	SINAPI	UN	24,40000000	0,23	5,61
00034381	JANELA MAXIM AR, EM ALUMINIO PERFIL 25, 60 X 80 CM (A X L), ACABAMENTO BRANCO OU BRILHANTE, BATENTE DE 4 A 5 CM, COM VIDRO, SEM GUARNICAO/ALIZAR	SINAPI	UN	2,08330000	309,25	644,26
039961	SILICONE ACETICO USO GERAL INCOLOR 280 G	SINAPI	UN	1,24670000	20,22	25,20
TOTAL MATERIAL:					675,07	

SERVICO	FORTE	UNID	COEFICIENTE	PREÇO UNITÁRIO	TOTAL	
88309	PEDREIRO COM ENCARGOS COMPLEMENTARES	SINAPI	H	1,70700000	20,82	35,53
88316	SERVEnte COM ENCARGOS COMPLEMENTARES	SINAPI	H	0,85300000	15,79	13,46
TOTAL SERVIÇO:					48,99	
VALOR:					724,06	

6.5.1. C4835 - ESPELHO CRISTAL, ESPESSURA 4MM, COM PARAFUSOS DE FIXAÇÃO, SEM MOLDURA (M2)

MAO DE OBRA	FORTE	UNID	COEFICIENTE	PREÇO UNITÁRIO	TOTAL	
12391	PEDREIRO	SEINFRA	H	2,00000000	20,7700	41,5400
12543	SERVEnte	SEINFRA	H	0,40000000	15,5500	6,2200
TOTAL MAO DE OBRA:					47,7600	

MATERIAL	FORTE	UNID	COEFICIENTE	PREÇO UNITÁRIO	TOTAL	
1580	PARAFUSO FRANCES 1/2"x8" COM 2 PORCAS	SEINFRA	UN	4,00000000	5,8700	23,4800
19145	ESPELHO CRISTAL E = 4 MM	SEINFRA	M2	1,00000000	379,2500	379,2500
TOTAL MATERIAL:					402,7300	
VALOR:					450,49	

6.5.2. 00034391 - VIDRO COMUM LAMINADO LISO INCOLOR DUPLO, ESPESSURA TOTAL 8 MM (CADA CAMADA DE 4 MM) - COLOCADO (M2)

VALOR:	912,64
---------------	---------------

7.1. 92258 - INSTALAÇÃO DE TESOURA (INTEIRA OU MEIA), EM AÇO, PARA VÃOS MAIORES OU IGUAIS A 10,0 M E MENORES QUE 12,0 M, INCLUSO IÇAMENTO. AF_07/2019 (UN)

MATERIAL	FORTE	UNID	COEFICIENTE	PREÇO UNITÁRIO	TOTAL	
00011964	PARAFUSO DE AÇO TIPO CHUMBADOR PARABOLT, DIAMETRO 3/8", COMPRIMENTO 75 MM	SINAPI	UN	12,00000000	2,99	35,88
TOTAL MATERIAL:					35,88	

SERVICO	FORTE	UNID	COEFICIENTE	PREÇO UNITÁRIO	TOTAL	
88278	MONTADOR DE ESTRUTURA METÁLICA COM ENCARGOS COMPLEMENTARES	SINAPI	H	7,94000000	16,53	131,24
88316	SERVEnte COM ENCARGOS COMPLEMENTARES	SINAPI	H	2,64300000	15,79	41,73

**RELATÓRIO ANALÍTICO - COMPOSIÇÕES DE CUSTOS**

OBRA:	MODULO DE EDUCAÇÃO INFANTIL (JACARECOARA)	DATA:	26/04/2022
DESCRIÇÃO:	Módulo de Educação Infantil	FONTE	VERSÃO
LOCAL:	JACARECOARA - CASCAVEL/CE.	SBC	2022/02 - Fortaleza
CLIENTE:	MUNICIPIO DE CASCAVEL-CE	SEINFRA	027.1 COM DESONERAÇÃO
		SINAPI	2021/11 COM DESONERAÇÃO
			COMPOSIÇÕES PRÓPRIAS

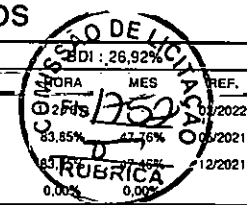

93287	GUINDASTE HIDRÁULICO AUTOPROPELIDO, COM LANÇA TELESCÓPICA 40 M, CAPACIDADE MÁXIMA 60 T, POTÊNCIA 260 KW - CHP DIURNO. AF_03/2016	SINAPI	CHP	0,11330000	428,50	48,54
93288	GUINDASTE HIDRÁULICO AUTOPROPELIDO, COM LANÇA TELESCÓPICA 40 M, CAPACIDADE MÁXIMA 60 T, POTÊNCIA 260 KW - CHI DIURNO. AF_03/2016	SINAPI	CHI	0,15700000	120,45	18,91
					TOTAL SERVIÇO:	240,42
					VALOR:	276,30

7.2. 92580 - TRAMA DE AÇO COMPOSTA POR TERÇAS PARA TELHADOS DE ATÉ 2 ÁGUAS PARA TELHA ONDULADA DE FIBROCIMENTO, METÁLICA, PLÁSTICA OU TERMOACÚSTICA, INCLUSO TRANSPORTE VERTICAL. AF_07/2019 (M2)

MATERIAL		FONTE	UNID	COEFICIENTE	PREÇO UNITÁRIO	TOTAL
00040549	PARAFUSO, COMUM, ASTM A307, SEXTAVADO, DIAMETRO 1/2" (12,7 MM), COMPRIMENTO 1" (25,4 MM)	SINAPI	CENTO	0,00700000	232,18	1,62
00043083	PERFIL "U" ENRIJECIDO DE AÇO GALVANIZADO, DOBRADO, 150 X 60 X 20 MM, E = 3,00 MM OU 200 X 75 X 25 MM, E = 3,75 MM	SINAPI	KG	4,33300000	11,50	49,82
					TOTAL MATERIAL:	51,44

SERVIÇO		FONTE	UNID	COEFICIENTE	PREÇO UNITÁRIO	TOTAL
88278	MONTADOR DE ESTRUTURA METÁLICA COM ENCARGOS COMPLEMENTARES	SINAPI	H	0,21300000	16,53	3,52
88316	SERVENTE COM ENCARGOS COMPLEMENTARES	SINAPI	H	0,10600000	15,79	1,67
93281	GUINCHO ELÉTRICO DE COLUNA, CAPACIDADE 400 KG, COM MOTO FREIO, MOTOR TRIFÁSICO DE 1,25 CV - CHP DIURNO. AF_03/2016	SINAPI	CHP	0,00680000	18,81	0,12
93282	GUINCHO ELÉTRICO DE COLUNA, CAPACIDADE 400 KG, COM MOTO FREIO, MOTOR TRIFÁSICO DE 1,25 CV - CHI DIURNO. AF_03/2016	SINAPI	CHI	0,00940000	17,91	0,16
					TOTAL SERVIÇO:	5,47
					VALOR:	56,91

7.3. C2450 - TELHA TERMOACÚSTICA TRAPEZOIDAL INCLINAÇÃO 17.6% (M2)

MAO DE OBRA		FONTE	UNID	COEFICIENTE	PREÇO UNITÁRIO	TOTAL
10047	AJUDANTE DE TELHADISTA	SEINFRA	H	0,22000000	16,7700	3,6894
12070	TELHADISTA	SEINFRA	H	0,22000000	20,7700	4,5694
					TOTAL MAO DE OBRA:	8,2588

MATERIAL		FONTE	UNID	COEFICIENTE	PREÇO UNITÁRIO	TOTAL
11514	MASSA DE VEDAÇÃO	SEINFRA	KG	0,00400000	29,5700	0,1183
11571	PARAFUSO COM ROSCA SOBERBA 8X110MM	SEINFRA	UN	0,82000000	1,1000	0,9020
12062	TELHA TERMOACUSTICA	SEINFRA	M2	1,06000000	113,7900	120,6174
					TOTAL MATERIAL:	121,6377
					VALOR:	129,90

7.4. 94228 - CALHA EM CHAPA DE AÇO GALVANIZADO NÚMERO 24, DESENVOLVIMENTO DE 50 CM, INCLUSO TRANSPORTE VERTICAL. AF_07/2019 (M)

MATERIAL		FONTE	UNID	COEFICIENTE	PREÇO UNITÁRIO	TOTAL
00000142	SELANTE ELÁSTICO MONOCOMPONENTE A BASE DE POLIURETANO (PU) PARA JUNTAS DIVERSAS	SINAPI	310ML	0,08100000	30,59	2,47
00005061	PREGO DE AÇO POLIDO COM CABECA 18 X 27 (2 1/2 X 10)	SINAPI	KG	0,01300000	19,50	0,25
00005104	REBITE DE ALUMÍNIO VAZADO DE REPUXO, 3,2 X 8 MM (1KG = 1025 UNIDADES)	SINAPI	KG	0,00240000	74,42	0,17
00013388	SOLDA EM BARRA DE ESTANHO-CHUMBO 50/50	SINAPI	KG	0,09000000	172,80	15,55
00040783	CALHA QUADRADA DE CHAPA DE AÇO GALVANIZADA NUM 24, CORTE 50 CM	SINAPI	M	1,05000000	60,60	63,63



RELATÓRIO ANALÍTICO - COMPOSIÇÕES DE CUSTOS

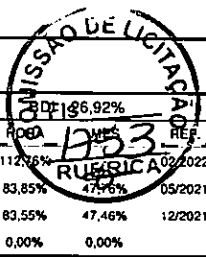

OBRA:	MODULO DE EDUCAÇÃO INFANTIL (JACARECOARA)	DATA:	26/04/2022
DESCRIÇÃO:	Módulo de Educação Infantil	FORTE	VERSÃO
LOCAL:	JACARECOARA - CASCAVEL/CE.	SBC	2022/02 - Fortaleza 112,76%
CLIENTE:	MUNICIPIO DE CASCAVEL-CE	SEINFRA	027.1 COM DESONERAÇÃO 83,85%
		SINAPI	2021/11 COM DESONERAÇÃO 83,55%
		COMPOSIÇÕES PRÓPRIAS	0,00% 0,00%

TOTAL MATERIAL:	82,07
-----------------	-------

SERVICO	FORTE	UNID	COEFICIENTE	PREÇO UNITÁRIO	TOTAL	
88316	SERVEnte COM ENCARGOS COMPLEMENTARES	SINAPI	H	0,37100000	15,79	5,85
88323	TELHADISTA COM ENCARGOS COMPLEMENTARES	SINAPI	H	0,27700000	23,34	6,46
93281	GUINCHO ELÉTRICO DE COLUNA, CAPACIDADE 400 KG, COM MOTO FREIO, MOTOR TRIFÁSICO DE 1,25 CV - CHP DIURNO. AF_03/2016	SINAPI	CHP	0,01320000	18,81	0,24
93282	GUINCHO ELÉTRICO DE COLUNA, CAPACIDADE 400 KG, COM MOTO FREIO, MOTOR TRIFÁSICO DE 1,25 CV - CHI DIURNO. AF_03/2016	SINAPI	CHI	0,01830000	17,91	0,32

TOTAL SERVICOS:	12,87
-----------------	-------

VALOR:	94,94
--------	-------

7.5. C0773 - CHAPIM PRÉ-MOLDADO DE CONCRETO (M2)

EQUIPAMENTO	FORTE	UNID	COEFICIENTE	PREÇO UNITÁRIO	TOTAL	
10682	BETONEIRA ELÉTRICA 580L (CHP)	SEINFRA	H	0,02000000	22,3108	0,4462

TOTAL EQUIPAMENTO:	0,4462
--------------------	--------

MAO DE OBRA	FORTE	UNID	COEFICIENTE	PREÇO UNITÁRIO	TOTAL	
10121	ARMADOR/FERREIRO	SEINFRA	H	0,80000000	20,7700	16,6160
10498	CARPINTEIRO	SEINFRA	H	0,70000000	20,7700	14,5390
12391	PEDREIRO	SEINFRA	H	0,30000000	20,7700	6,2310
12543	SERVEnte	SEINFRA	H	1,10000000	15,5500	17,1050

TOTAL MAO DE OBRA:	54,4910
--------------------	---------

MATERIAL	FORTE	UNID	COEFICIENTE	PREÇO UNITÁRIO	TOTAL	
10103	ARAME RECOZIDO N.18 BWG	SEINFRA	KG	0,02000000	10,0500	0,2010
10108	AREIA GROSSA	SEINFRA	M3	0,04000000	74,7200	2,9888
10163	AÇO CA-50	SEINFRA	KG	1,35000000	9,5000	12,8250
10528	CHAPA COMPENSADO RESINADO 10MM (1.10 X 2.20M)	SEINFRA	M2	1,00000000	23,8100	23,8100
10805	CIMENTO PORTLAND	SEINFRA	KG	17,36000000	0,5600	9,7216
11605	PEDRISCO	SEINFRA	M3	0,09000000	73,9000	6,6510
11724	PREGO	SEINFRA	KG	0,02000000	15,5400	0,3108

TOTAL MATERIAL:	56,5082
-----------------	---------

VALOR:	111,45
--------	--------

7.6. 94231 - RUFO EM CHAPA DE AÇO GALVANIZADO NÚMERO 24, CORTE DE 25 CM, INCLUSO TRANSPORTE VERTICAL. AF_07/2019 (M)

MATERIAL	FORTE	UNID	COEFICIENTE	PREÇO UNITÁRIO	TOTAL	
00000142	SELANTE ELASTICO MONOCOMPONENTE A BASE DE POLIURETANO (PU) PARA JUNTAS DIVERSAS	SINAPI	310ML	0,19800000	30,59	6,05
00005061	PREGO DE AÇO POLIDO COM CABECA 18 X 27 (2 1/2 X 10)	SINAPI	KG	0,00600000	19,50	0,11
00005104	REBITE DE ALUMINIO VAZADO DE REPUXO, 3,2 X 8 MM (1KG = 1025 UNIDADES)	SINAPI	KG	0,00120000	74,42	0,08
00013388	SOLDA EM BARRA DE ESTANHO-CHUMBO 50/50	SINAPI	KG	0,04500000	172,80	7,77
00040873	RUFO INTERNO/EXTERNO DE CHAPA DE AÇO GALVANIZADA NUM 24, CORTE 25 CM	SINAPI	M	1,05000000	33,63	35,31

TOTAL MATERIAL:	49,32
-----------------	-------

SERVICO	FORTE	UNID	COEFICIENTE	PREÇO UNITÁRIO	TOTAL	
88316	SERVEnte COM ENCARGOS COMPLEMENTARES	SINAPI	H	0,20700000	15,79	3,26



RELATÓRIO ANALÍTICO - COMPOSIÇÕES DE CUSTOS

OBRA:	MODÚLO DE EDUCAÇÃO INFANTIL (JACARECOARA)	DATA:	26/04/2022	BDI:	26,92%	
DESCRIÇÃO:	Módulo de Educação Infantil	FONTE:	VERSÃO	HORA	MES	REF.
LOCAL:	JACARECOARA - CASCAVEL/CE.	SBC	2022/02 - Fortaleza	17,54	02/2022	
CLIENTE:	MUNICIPIO DE CASCAVEL-CE	SEINFRA	027.1 COM DESONERAÇÃO	83,85%	47,76%	05/2021
		SINAPI	2021/11 COM DESONERAÇÃO	0,00%	0,00%	12/2021
			COMPOSIÇÕES PRÓPRIAS			

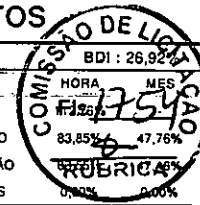

88323	TELHADISTA COM ENCARGOS COMPLEMENTARES	SINAPI	H	0,11200000	23,34	2,61
93281	GUINCHO ELÉTRICO DE COLUNA, CAPACIDADE 400 KG, COM MOTO FREIO, MOTOR TRIFÁSICO DE 1,25 CV - CHP DIURNO. AF_03/2016	SINAPI	CHP	0,01320000	18,81	0,24
93282	GUINCHO ELÉTRICO DE COLUNA, CAPACIDADE 400 KG, COM MOTO FREIO, MOTOR TRIFÁSICO DE 1,25 CV - CHI DIURNO. AF_03/2016	SINAPI	CHI	0,01830000	17,91	0,32
TOTAL SERVIÇO:						6,43
VALOR:						55,75

7.7. C1353 - ESTRUTURA METÁLICA TRELIÇADA EM AÇO, EM MARQUISES (M2)

MAO DE OBRA	FONTE	UNID	COEFICIENTE	PREÇO UNITÁRIO	TOTAL
11530 MONTADOR	SEINFRA	H	2,75000000	20,7700	57,1175
12543 SERVENTE	SEINFRA	H	2,75000000	15,5500	42,7625
TOTAL MAO DE OBRA:					99,8800

MATERIAL	FONTE	UNID	COEFICIENTE	PREÇO UNITÁRIO	TOTAL
10824 COMPONENTES ESTRUTURAIS DE AÇO	SEINFRA	KG	14,80000000	7,3900	109,3720
TOTAL MATERIAL:					109,3720
VALOR:					209,25

8.1. 98557 - IMPERMEABILIZAÇÃO DE SUPERFÍCIE COM EMULSÃO ASFÁLTICA, 2 DEMÃOS AF_06/2018 (M2)

MATERIAL	FONTE	UNID	COEFICIENTE	PREÇO UNITÁRIO	TOTAL
00000626 MANTA LIQUIDA DE BASE ASFALTICA MODIFICADA COM A ADICAO DE ELASTOMEROS DILUIDOS EM SOLVENTE ORGANICO. APLICACAO A FRIO (MEMBRANA IMPERMEABILIZANTE ASFÁSTICA)	SINAPI	KG	1,50000000	14,72	22,08
TOTAL MATERIAL:					22,08

SERVICO	FONTE	UNID	COEFICIENTE	PREÇO UNITÁRIO	TOTAL
88243 AJUDANTE ESPECIALIZADO COM ENCARGOS COMPLEMENTARES	SINAPI	H	0,08500000	18,51	1,57
88270 IMPERMEABILIZADOR COM ENCARGOS COMPLEMENTARES	SINAPI	H	0,42200000	20,82	8,78
TOTAL SERVIÇO:					10,35
VALOR:					32,43

8.2. 98560 - IMPERMEABILIZAÇÃO DE PISO COM ARGAMASSA DE CIMENTO E AREIA, COM ADITIVO IMPERMEABILIZANTE, E = 2CM. AF_06/2018 (M2)

MATERIAL	FONTE	UNID	COEFICIENTE	PREÇO UNITÁRIO	TOTAL
00000123 ADITIVO IMPERMEABILIZANTE DE PEGA NORMAL PARA ARGAMASSAS E CONCRETOS SEM ARMACAO, LIQUIDO E ISENTO DE CLORETOS	SINAPI	L	0,28000000	6,38	1,78
TOTAL MATERIAL:					1,78

SERVICO	FONTE	UNID	COEFICIENTE	PREÇO UNITÁRIO	TOTAL
87298 ARGAMASSA TRAÇO 1:3 (EM VOLUME DE CIMENTO E AREIA MÉDIA ÚMIDA) PARA CONTRAPISO. PREPARO MECÂNICO COM BETONEIRA 400 L. AF_08/2019	SINAPI	M3	0,02500000	511,96	12,79
88309 PEDREIRO COM ENCARGOS COMPLEMENTARES	SINAPI	H	0,97500000	20,82	20,29
88316 SERVENTE COM ENCARGOS COMPLEMENTARES	SINAPI	H	0,19700000	15,79	3,11
TOTAL SERVIÇO:					36,19
VALOR:					37,97

9.1. 87878 - CHAPISCO APLICADO EM ALVENARIAS E ESTRUTURAS DE CONCRETO INTERNAS, COM COLHER DE PEDREIRO. ARGAMASSA TRAÇO 1:3 COM PREPARO MANUAL. AF_06/2014 (M2)



RELATÓRIO ANALÍTICO - COMPOSIÇÕES DE CUSTOS

OBRA:	MODULO DE EDUCAÇÃO INFANTIL (JACARECOARA)	DATA:	26/04/2022	BDI:	26,92%
DESCRIÇÃO:	Módulo de Educação Infantil	FONTE	VERSÃO	HORA	REF.
LOCAL:	JACARECOARA - CASCAVEL/CE.	SBC	2022/02 - Fortaleza	112,79%	02/2022
CLIENTE:	MUNICIPIO DE CASCAVEL-CE	SEINFRA	027.1 COM DESONERAÇÃO	83,82%	05/2021
		SINAPI	2021/11 COM DESONERAÇÃO	68,13%	12/2021
			COMPOSIÇÕES PRÓPRIAS	0,00%	0,00%

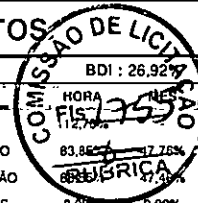

SERVICO	FONTE	UNID	COEFICIENTE	PREÇO UNITÁRIO	TOTAL	
87377	ARGAMASSA TRAÇO 1:3 (EM VOLUME DE CIMENTO E AREIA GROSSA ÚMIDA) PARA CHAPISCO CONVENCIONAL, PREPARO MANUAL. AF_08/2019	SINAPI	M3	0,00420000	513,88	2,15
88309	PEDREIRO COM ENCARGOS COMPLEMENTARES	SINAPI	H	0,07000000	20,82	1,45
88316	SERVENTE COM ENCARGOS COMPLEMENTARES	SINAPI	H	0,00700000	15,79	0,11
TOTAL SERVICOS:					3,71	
VALOR:					3,71	

9.2. 87535 - EMBOÇO, PARA RECEBIMENTO DE CERÂMICA, EM ARGAMASSA TRAÇO 1:2:8, PREPARO MECÂNICO COM BETONEIRA 400L, APLICADO MANUALMENTE EM FACES INTERNAS DE PAREDES, PARA AMBIENTE COM ÁREA MAIOR QUE 10M2, ESPESSURA DE 20MM, COM EXECUÇÃO DE TALISCAS. AF_06/2014 (M2)

SERVICO	FONTE	UNID	COEFICIENTE	PREÇO UNITÁRIO	TOTAL	
87292	ARGAMASSA TRAÇO 1:2:8 (EM VOLUME DE CIMENTO, CAL E AREIA MÉDIA ÚMIDA) PARA EMBOÇO/MASSA ÚNICA/ASSENTAMENTO DE ALVENARIA DE VEDAÇÃO, PREPARO MECÂNICO COM BETONEIRA 400 L. AF_08/2019	SINAPI	M3	0,03760000	434,79	16,34
88309	PEDREIRO COM ENCARGOS COMPLEMENTARES	SINAPI	H	0,32000000	20,82	6,66
88316	SERVENTE COM ENCARGOS COMPLEMENTARES	SINAPI	H	0,11800000	15,79	1,86
TOTAL SERVICOS:					24,86	
VALOR:					24,86	

9.3. 87792 - EMBOÇO OU MASSA ÚNICA EM ARGAMASSA TRAÇO 1:2:8, PREPARO MECÂNICO COM BETONEIRA 400 L, APLICADA MANUALMENTE EM PANOS CEGOS DE FACHADA (SEM PRESENÇA DE VÃOS), ESPESSURA DE 25 MM. AF_06/2014 (M2)

MATERIAL	FONTE	UNID	COEFICIENTE	PREÇO UNITÁRIO	TOTAL	
00037411	TELA DE ACO SOLDADA GALVANIZADA/ZINCADA PARA ALVENARIA, FIO D = 1,24 MM, MALHA 25 X 25 MM	SINAPI	M2	0,15810000	25,72	4,06
TOTAL MATERIAL:					4,06	

SERVICO	FONTE	UNID	COEFICIENTE	PREÇO UNITÁRIO	TOTAL	
87292	ARGAMASSA TRAÇO 1:2:8 (EM VOLUME DE CIMENTO, CAL E AREIA MÉDIA ÚMIDA) PARA EMBOÇO/MASSA ÚNICA/ASSENTAMENTO DE ALVENARIA DE VEDAÇÃO, PREPARO MECÂNICO COM BETONEIRA 400 L. AF_08/2019	SINAPI	M3	0,02930000	434,79	12,73
88309	PEDREIRO COM ENCARGOS COMPLEMENTARES	SINAPI	H	0,40000000	20,82	8,32
88316	SERVENTE COM ENCARGOS COMPLEMENTARES	SINAPI	H	0,40000000	15,79	6,31
TOTAL SERVICOS:					27,36	
VALOR:					31,42	

9.4. 87543 - MASSA ÚNICA, PARA RECEBIMENTO DE PINTURA OU CERÂMICA, ARGAMASSA INDUSTRIALIZADA, PREPARO MECÂNICO, APLICADO COM EQUIPAMENTO DE MISTURA E PROJEÇÃO DE 1,5 M3/H EM FACES INTERNAS DE PAREDES, ESPESSURA DE 5MM, SEM EXECUÇÃO DE TALISCAS. AF_06/2014 (M2)

SERVICO	FONTE	UNID	COEFICIENTE	PREÇO UNITÁRIO	TOTAL	
87407	ARGAMASSA INDUSTRIALIZADA PARA REVESTIMENTOS, MISTURA E PROJEÇÃO DE 1,5 M3/H DE ARGAMASSA. AF_08/2019	SINAPI	M3	0,01130000	1.604,35	18,12
88309	PEDREIRO COM ENCARGOS COMPLEMENTARES	SINAPI	H	0,20000000	20,82	4,16
88316	SERVENTE COM ENCARGOS COMPLEMENTARES	SINAPI	H	0,02500000	15,79	0,39
TOTAL SERVICOS:					22,67	
VALOR:					22,67	

9.5. 87273 - REVESTIMENTO CERÂMICO PARA PAREDES INTERNAS COM PLACAS TIPO ESMALTADA EXTRA DE DIMENSÕES 33X45 CM APLICADAS EM AMBIENTES DE ÁREA MAIOR QUE 5 M² NA ALTURA INTEIRA DAS PAREDES. AF_06/2014 (M2)

MATERIAL	FONTE	UNID	COEFICIENTE	PREÇO UNITÁRIO	TOTAL	
00000536	REVESTIMENTO EM CERAMICA ESMALTADA EXTRA. PEI MENOR OU IGUAL A 3, FORMATO MENOR OU IGUAL A 2025 CM2	SINAPI	M2	1,08000000	29,00	31,32



RELATÓRIO ANALÍTICO - COMPOSIÇÕES DE CUSTOS

OBRA:	MODÚLO DE EDUCAÇÃO INFANTIL (JACARECOARA)	DATA:	26/04/2022	BDI:	26,92%
DESCRIÇÃO:	Módulo de Educação Infantil	FONTE	VERSÃO	PROB	REF.
LOCAL:	JACARECOARA - CASCAVEL/CE.	SBC	2022/02 - Fortaleza	12,76%	07/2022
CLIENTE:	MUNICIPIO DE CASCAVEL-CE	SEINFRA	027.1 COM DESONERAÇÃO	83,85%	05/2021
		SINAPI	2021/11 COM DESONERAÇÃO	83,75%	12/2021
			COMPOSIÇÕES PRÓPRIAS	0,00%	0,00%

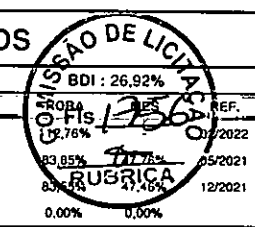

00001381	ARGAMASSA COLANTE AC I PARA CERAMICAS	SINAPI	KG	6,14000000	0,75	4,60
00034357	REJUNTE CIMENTICIO, QUALQUER COR	SINAPI	KG	0,22000000	4,40	0,96
					TOTAL MATERIAL:	36,88

SERVICO	FONTE	UNID	COEFICIENTE	PREÇO UNITÁRIO	TOTAL	
88256	SINAPI	H	0,66000000	23,51	15,51	
88316	SINAPI	H	0,36000000	15,79	5,68	
					TOTAL SERVICIO:	21,19

VALOR:	58,07
--------	-------

9.6. 87265 - REVESTIMENTO CERÂMICO PARA PAREDES INTERNAS COM PLACAS TIPO ESMALTADA EXTRA DE DIMENSÕES 20X20 CM APLICADAS EM AMBIENTES DE ÁREA MAIOR QUE 5 M² NA ALTURA INTEIRA DAS PAREDES. AF_06/2014 (M2)

MATERIAL	FONTE	UNID	COEFICIENTE	PREÇO UNITÁRIO	TOTAL	
000536	SINAPI	M2	1,05000000	29,00	30,45	
00001381	SINAPI	KG	4,86000000	0,75	3,64	
00034357	SINAPI	KG	0,42000000	4,40	1,84	
					TOTAL MATERIAL:	35,93

SERVICO	FONTE	UNID	COEFICIENTE	PREÇO UNITÁRIO	TOTAL	
88256	SINAPI	H	0,49000000	23,51	11,51	
88316	SINAPI	H	0,29000000	15,79	4,57	
					TOTAL SERVICIO:	16,08

VALOR:	52,01
--------	-------

9.7. C4294 - FORRO DE GESSO ACARTONADO ESTRUTURADO - FORNECIMENTO E MONTAGEM (M2)

MATERIAL	FONTE	UNID	COEFICIENTE	PREÇO UNITÁRIO	TOTAL	
18292	SEINFRA	M2	1,00000000	56,3900	56,3900	
					TOTAL MATERIAL:	56,3900

VALOR:	56,39
--------	-------

9.8. C4479 - FORRO ACÚSTICO EM PLACAS DE FIBRA MINERAL C/PERFIL "T" EM AÇO - FORNECIMENTO E MONTAGEM (M2)

MATERIAL	FONTE	UNID	COEFICIENTE	PREÇO UNITÁRIO	TOTAL	
18304	SEINFRA	M2	1,00000000	120,5800	120,5800	
					TOTAL MATERIAL:	120,5800

VALOR:	120,58
--------	--------

10.1.1. C3025 - PISO MORTO CONCRETO FCK=13,5MPa C/PREPARO E LANÇAMENTO (M3)

MAO DE OBRA	FONTE	UNID	COEFICIENTE	PREÇO UNITÁRIO	TOTAL	
12391	SEINFRA	H	2,00000000	20,7700	41,5400	
12543	SEINFRA	H	6,00000000	15,5500	93,3000	
					TOTAL MAO DE OBRA:	134,8400

SERVICO	FONTE	UNID	COEFICIENTE	PREÇO UNITÁRIO	TOTAL	
C0839	SEINFRA	M3	1,00000000	389,4800	389,4800	
					TOTAL SERVICIO:	389,4800



RELATÓRIO ANALÍTICO - COMPOSIÇÕES DE CUSTOS

OBRA:	MODÚLO DE EDUCAÇÃO INFANTIL (JACARECOARA)	DATA:	26/04/2022
DESCRIÇÃO:	Módulo de Educação Infantil	FONTE:	VERSÃO
LOCAL:	JACARECOARA - CASCATEL/CE	SBC:	2022/02 - Fortaleza
CLIENTE:	MUNICÍPIO DE CASCATEL-CE	SEINFRA:	027.1 COM DESONERAÇÃO
		SINAPI:	2021/11 COM DESONERAÇÃO
			COMPOSIÇÕES PRÓPRIAS

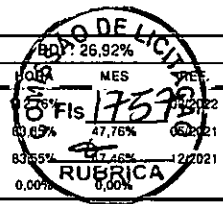

VALOR: 524,32

10.1.2. C1919 - PISO INDUSTRIAL NATURAL ESP.= 12mm, INCLUS. POLIMENTO (EXTERNO) (M2)

EQUIPAMENTO	FONTE	UNID	COEFICIENTE	PREÇO UNITÁRIO	TOTAL
10748	MÁQUINA DE POLIR (CHP)	SEINFRA	H	0,8638	0,6910
TOTAL EQUIPAMENTO:					0,6910

MAO DE OBRA	FONTE	UNID	COEFICIENTE	PREÇO UNITÁRIO	TOTAL
11227	GRANITEIRO / MARMORISTA	SEINFRA	H	20,7700	10,3850
12391	PEDREIRO	SEINFRA	H	20,7700	24,9240
12543	SERVEnte	SEINFRA	H	15,5500	18,6600
TOTAL MAO DE OBRA:					53,9690

MATERIAL	FONTE	UNID	COEFICIENTE	PREÇO UNITÁRIO	TOTAL
10034	AGREGADO DE ALTA RESISTÊNCIA PARA PISOS	SEINFRA	KG	0,4800	10,0800
10108	AREIA GROSSA	SEINFRA	M3	74,7200	2,2416
10508	CERA	SEINFRA	KG	16,1600	1,6160
10805	CIMENTO PORTLAND	SEINFRA	KG	0,5600	14,8848
11101	ESMERIL N.36	SEINFRA	UN	36,8100	3,6810
11102	ESMERIL N.60	SEINFRA	UN	35,1700	1,7585
11316	JUNTA PLASTICA 'I' 27MM PARA PISOS	SEINFRA	M	1,3800	3,4500
TOTAL MATERIAL:					37,7119

VALOR: 92,37

10.2.1. 98679 - PISO CIMENTADO, TRAÇO 1:3 (CIMENTO E AREIA), ACABAMENTO LISO, ESPESSURA 2,0 CM, PREPARO MECÂNICO DA ARGAMASSA. AF_09/2020 (M2)

MATERIAL	FONTE	UNID	COEFICIENTE	PREÇO UNITÁRIO	TOTAL
00001379	CIMENTO PORTLAND COMPOSTO CP II-32	SINAPI	KG	0,56	0,28
00003671	JUNTA PLASTICA DE DILATAÇÃO PARA PISOS, COR CINZA, 17 X 3 MM (ALTURA X ESPESSURA)	SINAPI	M	1,07	1,78
TOTAL MATERIAL:					2,06

SERVICO	FONTE	UNID	COEFICIENTE	PREÇO UNITÁRIO	TOTAL
87298	ARGAMASSA TRAÇO 1:3 (EM VOLUME DE CIMENTO E AREIA MÉDIA, ÚMIDA) PARA CONTRAPISO, PREPARO MECÂNICO COM BETONEIRA 400 L. AF_08/2019	SINAPI	M3	511,96	15,87
88309	PEDREIRO COM ENCARGOS COMPLEMENTARES	SINAPI	H	20,82	7,37
88316	SERVEnte COM ENCARGOS COMPLEMENTARES	SINAPI	H	15,79	2,79
TOTAL SERVIÇO:					26,03

VALOR: 28,09

10.2.2. 94996 - EXECUÇÃO DE PASSEIO (CALÇADA) OU PISO DE CONCRETO COM CONCRETO MOLDADO IN LOCO, FEITO EM OBRA, ACABAMENTO CONVENCIONAL, ESPESSURA 10 CM, ARMADO. AF_07/2016 (M2)

MATERIAL	FONTE	UNID	COEFICIENTE	PREÇO UNITÁRIO	TOTAL
00003777	LONA PLASTICA PESADA PRETA, E = 150 MICRA	SINAPI	M2	1,12800000	1,09
00004460	SARRAFO NAO APARELHADO *2,5 X 10* CM, EM MACARANDUBA, ANGELIM OU EQUIVALENTE DA REGIAO - BRUTA	SINAPI	M	7,05	1,76
00004517	SARRAFO *2,5 X 7,5* CM EM PINUS, MISTA OU EQUIVALENTE DA REGIAO - BRUTA	SINAPI	M	3,90	0,78
00007156	TELA DE AÇO SOLDADA NERVURADA, CA-60, Q-196, (3,11 KG/M2), DIAMETRO DO FIO = 5,0 MM, LARGURA = 2,45 M, ESPACAMENTO DA MALHA = 10 X 10 CM	SINAPI	M2	39,69	44,54



RELATÓRIO ANALÍTICO - COMPOSIÇÕES DE CUSTOS

OBRA:	MODÚLO DE EDUCAÇÃO INFANTIL (JACARECOARA)	DATA:	26/04/2022
DESCRIÇÃO:	Módulo de Educação Infantil	FONTES	VERSÃO
LOCAL:	JACARECOARA - CASCAVEL/CE.	SBC	2022/02 - Fortaleza
CLIENTE:	MUNICIPIO DE CASCAVEL-CE	SEINFRA	027.1 COM DESONERAÇÃO
		SINAPI	2021/11 COM DESONERAÇÃO
			COMPOSIÇÕES PRÓPRIAS

COMISSÃO DE LICITAÇÃO Nº 26.928/2022
HORA: 112,76%
MESA: 17,58%
REF. 02/2022
FIS. 83,85%
47,26%
05/2021
83,55%
47,46%
12/2021
RUBRICA ADP

TOTAL MATERIAL:	48,30
-----------------	-------

SERVICO	FONTES	UNID	COEFICIENTE	PREÇO UNITÁRIO	TOTAL	
88262	CARPINTEIRO DE FORMAS COM ENCARGOS COMPLEMENTARES	SINAPI	H	0,22560000	20,59	4,64
88309	PEDREIRO COM ENCARGOS COMPLEMENTARES	SINAPI	H	0,33170000	20,82	6,90
88316	SERVENTE COM ENCARGOS COMPLEMENTARES	SINAPI	H	0,55730000	15,79	8,79
94964	CONCRETO FCK = 20MPA, TRAÇO 1:2,7:3 (EM MASSA SECA DE CIMENTO/ AREIA MÉDIA/ BRITA 1) - PREPARO MECÂNICO COM BETONEIRA 400 L. AF_05/2021	SINAPI	M3	0,12130000	364,14	44,17
TOTAL SERVICOS:					64,50	

VALOR:	112,80
--------	--------

11.1. C1208 - EMASSAMENTO DE PAREDES INTERNAS 2 DEMÃOS C/MASSA DE PVA (M2)

MAO DE OBRA	FONTES	UNID	COEFICIENTE	PREÇO UNITÁRIO	TOTAL	
10045	AJUDANTE DE PINTOR	SEINFRA	H	0,20000000	16,7700	3,3540
12395	PINTOR	SEINFRA	H	0,30000000	20,7700	6,2310
TOTAL MAO DE OBRA:					9,5850	

MATERIAL	FONTES	UNID	COEFICIENTE	PREÇO UNITÁRIO	TOTAL	
11347	LIXA PARA MADEIRA/MASSA	SEINFRA	UN	0,40000000	0,5500	0,2200
11513	MASSA CORRIDA A BASE DE PVA	SEINFRA	KG	0,70000000	2,9200	2,0440
TOTAL MATERIAL:					2,2640	

VALOR:	11,85
--------	-------

11.2. 96132 - APLICAÇÃO MANUAL DE MASSA ACRÍLICA EM PANOS DE FACHADA SEM PRESENÇA DE VÃOS, DE EDIFÍCIOS DE MÚLTIPLOS PAVIMENTOS, DUAS DEMÃOS. AF_05/2017 (M2)

MATERIAL	FONTES	UNID	COEFICIENTE	PREÇO UNITÁRIO	TOTAL	
00003767	LIXA EM FOLHA PARA PAREDE OU MADEIRA, NUMERO 120, COR VERMELHA	SINAPI	UN	0,10000000	0,77	0,07
00004056	1EM PROCESSO DE DESATIVACAOIMASSA ACRILICA PARA PAREDES INTERIOR/EXTERIOR	SINAPI	GL	0,24400000	22,88	5,58
TOTAL MATERIAL:					5,65	

SERVICO	FONTES	UNID	COEFICIENTE	PREÇO UNITÁRIO	TOTAL	
88310	PINTOR COM ENCARGOS COMPLEMENTARES	SINAPI	H	0,33400000	21,90	7,31
88316	SERVENTE COM ENCARGOS COMPLEMENTARES	SINAPI	H	0,08300000	15,79	1,31
TOTAL SERVICOS:					8,62	

VALOR:	14,27
--------	-------

11.3. 88489 - APLICAÇÃO MANUAL DE PINTURA COM TINTA LÁTEX ACRÍLICA EM PAREDES, DUAS DEMÃOS. AF_06/2014 (M2)

MATERIAL	FONTES	UNID	COEFICIENTE	PREÇO UNITÁRIO	TOTAL	
00007356	TINTA LATEX ACRILICA PREMIUM, COR BRANCO FOSCO	SINAPI	L	0,33000000	21,50	7,09
TOTAL MATERIAL:					7,09	

SERVICO	FONTES	UNID	COEFICIENTE	PREÇO UNITÁRIO	TOTAL	
88310	PINTOR COM ENCARGOS COMPLEMENTARES	SINAPI	H	0,18700000	21,90	4,09
88316	SERVENTE COM ENCARGOS COMPLEMENTARES	SINAPI	H	0,06900000	15,79	1,08
TOTAL SERVICOS:					5,17	

VALOR:	12,26
--------	-------



RELATÓRIO ANALÍTICO - COMPOSIÇÕES DE CUSTOS

OBRA:	MODULO DE EDUCAÇÃO INFANTIL (JACARECOARA)	DATA:	26/04/2022	BDI:	26,92%		
DESCRIÇÃO:	Módulo de Educação Infantil	FONTE:	VERSÃO	HORA:	0,056	REF.	02/2022
LOCAL:	JACARECOARA - CASCAVEL/CE.	SBC:	2022/02 - Fortaleza	02,76%			
CLIENTE:	MUNICIPIO DE CASCAVEL-CE	SEINFRA:	027.1 COM DESONERAÇÃO	83,85%	0,76%	05/2021	
		SINAPI:	2021/11 COM DESONERAÇÃO	8,36%	4,45%	12/2021	
			COMPOSIÇÕES PRÓPRIAS	0,00%	0,00%		

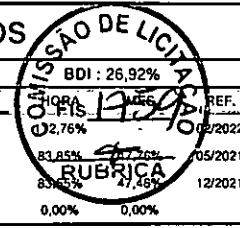

11.4. 88488 - APLICAÇÃO MANUAL DE PINTURA COM TINTA LÁTEX ACRÍLICA EM TETO, DUAS DEMÃOS. AF_06/2014 (M2)

MATERIAL	FONTE	UNID	COEFICIENTE	PREÇO UNITÁRIO	TOTAL	
00007356	TINTA LATEX ACRILICA PREMIUM, COR BRANCO FOSCO	SINAPI	L	0,33000000	21,50	7,09
TOTAL MATERIAL:					7,09	

SERVICO	FONTE	UNID	COEFICIENTE	PREÇO UNITÁRIO	TOTAL	
88310	PINTOR COM ENCARGOS COMPLEMENTARES	SINAPI	H	0,24400000	21,90	5,34
88316	SERVENTE COM ENCARGOS COMPLEMENTARES	SINAPI	H	0,08900000	15,79	1,40
TOTAL SERVICOS:					6,74	
VALOR:					13,83	

11.5. C1280 - ESMALTE DUAS DEMÃOS EM ESQUADRIAS DE MADEIRA (M2)

MAO DE OBRA	FONTE	UNID	COEFICIENTE	PREÇO UNITÁRIO	TOTAL	
10045	AJUDANTE DE PINTOR	SEINFRA	H	0,35000000	16,7700	5,8695
12395	PINTOR	SEINFRA	H	0,40000000	20,7700	8,3080
TOTAL MAO DE OBRA:					14,1775	

MATERIAL	FONTE	UNID	COEFICIENTE	PREÇO UNITÁRIO	TOTAL	
10035	AGUARRAZ MINERAL	SEINFRA	L	0,04000000	17,1900	0,6876
11100	ESMALTE SINTETICO	SEINFRA	L	0,16000000	24,9900	3,9984
11199	FUNDO BRANCO FOSCO NIVELADOR P/ MADEIRAS	SEINFRA	L	0,13000000	12,6800	1,6484
11347	LIXA PARA MADEIRA/MASSA	SEINFRA	UN	0,40000000	0,5500	0,2200
TOTAL MATERIAL:					6,5544	
VALOR:					20,73	

11.6. 102219 - PINTURA TINTA DE ACABAMENTO (PIGMENTADA) ESMALTE SINTÉTICO ACETINADO EM MADEIRA, 2 DEMÃOS. AF_01/2021 (M2)

MATERIAL	FONTE	UNID	COEFICIENTE	PREÇO UNITÁRIO	TOTAL	
0005318	DILUENTE AGUARRAS	SINAPI	L	0,01400000	19,20	0,26
00007311	TINTA ESMALTE SINTETICO PREMIUM ACETINADO	SINAPI	L	0,14030000	29,98	4,20
TOTAL MATERIAL:					4,46	

SERVICO	FONTE	UNID	COEFICIENTE	PREÇO UNITÁRIO	TOTAL	
88310	PINTOR COM ENCARGOS COMPLEMENTARES	SINAPI	H	0,38050000	21,90	8,33
TOTAL SERVICOS:					8,33	
VALOR:					12,79	

11.7. 100742 - PINTURA COM TINTA ALQUÍDICA DE ACABAMENTO (ESMALTE SINTÉTICO ACETINADO) APLICADA A ROLO OU PINCEL SOBRE SUPERFÍCIES METÁLICAS (EXCETO PERFIL) EXECUTADO EM OBRA (POR DEMÃO). AF_01/2020 (M2)

MATERIAL	FONTE	UNID	COEFICIENTE	PREÇO UNITÁRIO	TOTAL	
00005318	DILUENTE AGUARRAS	SINAPI	L	0,01270000	19,20	0,24
00007311	TINTA ESMALTE SINTETICO PREMIUM ACETINADO	SINAPI	L	0,12740000	29,98	3,81
TOTAL MATERIAL:					4,05	

SERVICO	FONTE	UNID	COEFICIENTE	PREÇO UNITÁRIO	TOTAL	
88310	PINTOR COM ENCARGOS COMPLEMENTARES	SINAPI	H	0,67790000	21,90	14,84
TOTAL SERVICOS:					14,84	



RELATÓRIO ANALÍTICO - COMPOSIÇÕES DE CUSTOS

OBRA:	MODULO DE EDUCACAO INFANTIL (JACARECOARA)	DATA : 26/04/2022	BDI : 26,92%
DESCRIÇÃO:	Módulo de Educação Infantil	FORTE	VERSÃO
LOCAL:	JACARECOARA - CASCAVEL/CE.	SBC	2022/02 - Fortaleza
CLIENTE:	MUNICIPIO DE CASCAVEL-CE	SEINFRA	027.1 COM DESONERAÇÃO
		SINAPI	2021/11 COM DESONERAÇÃO
			COMPOSIÇÕES PRÓPRIAS

83,85% 12,76% 83,85% 47,45%
RUBRICA
1360
05/2021
12/2021
0,00% 0,00%

VALOR: 18,89

11.8. C2475 - TINTA EPOXI EM PISOS, C/ SELADOR E EMASSAMENTO ACRÍLICO (M2)

MAO DE OBRA	FORTE	UNID	COEFICIENTE	PREÇO UNITÁRIO	TOTAL
10045 AJUDANTE DE PINTOR	SEINFRA	H	2,10000000	16,7700	35,2170
12395 PINTOR	SEINFRA	H	2,10000000	20,7700	43,6170
TOTAL MAO DE OBRA:					78,8340

MATERIAL	FORTE	UNID	COEFICIENTE	PREÇO UNITÁRIO	TOTAL
11346 LIXA PARA FERRO	SEINFRA	UN	1,50000000	1,6900	2,5350
11488 LÍQUIDO PREPARADOR DE SUPERFÍCIES	SEINFRA	L	0,25000000	11,9100	2,9775
11511 MASSA ACRILICA PARA PINTURA LATEX	SEINFRA	KG	0,80000000	4,7800	3,8240
11856 SELADOR ACRÍLICO	SEINFRA	L	0,30000000	13,3200	3,9960
11890 SOLVENTE P/TINTA EPOXI E BORRACHA CLORADA	SEINFRA	L	0,08000000	39,9100	3,1928
12093 TINTA EPOXI PARA ACABAMENTO	SEINFRA	L	0,35000000	49,8000	17,4300
TOTAL MATERIAL:					33,9553

VALOR: 112,79

12.1.1. C2845 - INST. DE HIDRÔMETRO E CAVALETE C/ CAIXA NO MURO P002 (CASO I) (UN)

EQUIPAMENTO	FORTE	UNID	COEFICIENTE	PREÇO UNITÁRIO	TOTAL
10786 VEÍCULO UTILITÁRIO KOMBI (CHP)	SEINFRA	H	0,20000000	76,6908	15,3382
TOTAL EQUIPAMENTO:					15,3382

MAO DE OBRA	FORTE	UNID	COEFICIENTE	PREÇO UNITÁRIO	TOTAL
12320 ENCANADOR	SEINFRA	H	0,70000000	20,3200	14,2240
12543 SERVENTE	SEINFRA	H	0,70000000	15,5500	10,8850
TOTAL MAO DE OBRA:					25,1090

MATERIAL	FORTE	UNID	COEFICIENTE	PREÇO UNITÁRIO	TOTAL
10019 ADAPTADOR PVC SOLDÁVEL CURTO LR P/REG. 25x3/4"	SEINFRA	UN	2,00000000	0,7100	1,4200
10021 ADESIVO 90ML	SEINFRA	UN	0,05000000	5,0000	0,2500
10108 AREIA GROSSA	SEINFRA	M3	0,05000000	74,7200	3,7360
10280 BRITA	SEINFRA	M3	0,01000000	76,1900	0,7619
10805 CIMENTO PORTLAND	SEINFRA	KG	3,00000000	0,5600	1,6800
12200 TUBO PVC SOLDÁVEL DE 25MM (3/4")	SEINFRA	M	1,50000000	2,9900	4,4850
12344 FITA VEDA ROSCA 25M x 3/4"	SEINFRA	UN	0,10000000	6,8900	0,6890
12363 JOELHO PVC SOLDÁVEL 25MM	SEINFRA	UN	3,00000000	1,1700	3,5100
12368 LINHA DE NYLON REF. 050	SEINFRA	KG	0,00060000	63,0600	0,0378
TOTAL MATERIAL:					16,5897

SERVICO	FORTE	UNID	COEFICIENTE	PREÇO UNITÁRIO	TOTAL
C0589 CAIAÇÃO EM TRÊS DEMÃOS EM PAREDES	SEINFRA	M2	0,20000000	6,7500	1,3500
TOTAL SERVIÇO:					1,3500

VALOR: 58,37

12.2.1. C2616 - TUBO PVC SOLD. MARROM D= 25mm (3/4") (M)

MAO DE OBRA	FORTE	UNID	COEFICIENTE	PREÇO UNITÁRIO	TOTAL
-------------	-------	------	-------------	----------------	-------



RELATÓRIO ANALÍTICO - COMPOSIÇÕES DE CUSTOS

OBRA:	MODÚLO DE EDUCAÇÃO INFANTIL (JACARECOARA)	DATA:	26/04/2022
DESCRIÇÃO:	Módulo de Educação Infantil	FONTE:	VERSÃO
LOCAL:	JACARECOARA - CASCAVEL/CE.	SBC:	2022/02 - Fortaleza
CLIENTE:	MUNICIPIO DE CASCAVEL-CE	SEINFRA:	027.1 COM DESONERAÇÃO
		SINAPI:	2021/11 COM DESONERAÇÃO
			COMPOSIÇÕES PRÓPRIAS

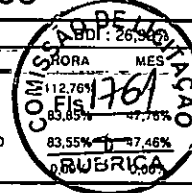

10043	AJUDANTE DE ENCANADOR	SEINFRA	H	0,12000000	16,7700	2,0124
12320	ENCANADOR	SEINFRA	H	0,12000000	20,3200	2,4384
TOTAL MAO DE OBRA:						4,4508

MATERIAL	FONTE	UNID	COEFICIENTE	PREÇO UNITÁRIO	TOTAL
10026	ADESIVO PARA TUBO DE PVC RIGIDO	SEINFRA	KG	0,00050000	45,1600
11888	SOLUÇÃO LIMPADORA PARA PVC RIGIDO	SEINFRA	L	0,00020000	39,2200
12200	TUBO PVC SOLDÁVEL DE 25MM (3/4")	SEINFRA	M	1,01000000	2,9900
TOTAL MATERIAL:					3,0503
VALOR:					7,50

12.2.2. C1526 - JOELHO 90 PVC SOLD./ROSCA. D= 25mmX3/4" (UN)

MAO DE OBRA	FONTE	UNID	COEFICIENTE	PREÇO UNITÁRIO	TOTAL
10043	AJUDANTE DE ENCANADOR	SEINFRA	H	0,20000000	16,7700
12320	ENCANADOR	SEINFRA	H	0,20000000	20,3200
TOTAL MAO DE OBRA:					7,4180

MATERIAL	FONTE	UNID	COEFICIENTE	PREÇO UNITÁRIO	TOTAL
10026	ADESIVO PARA TUBO DE PVC RIGIDO	SEINFRA	KG	0,00250000	45,1600
11180	FITA DE VEDAÇÃO	SEINFRA	M	0,40000000	0,2800
11303	JOELHO PVC SOLDAVEL COM ROSCA DE 25X3/4"	SEINFRA	UN	1,00000000	2,6800
11888	SOLUÇÃO LIMPADORA PARA PVC RIGIDO	SEINFRA	L	0,00400000	39,2200
TOTAL MATERIAL:					3,0618
VALOR:					10,48

12.2.3. 89366 - JOELHO 90 GRAUS COM BUCHA DE LATÃO, PVC, SOLDÁVEL, DN 25MM, X 3/4 INSTALADO EM RAMAL OU SUB-RAMAL DE ÁGUA - FORNECIMENTO E INSTALAÇÃO. AF_12/2014 (UN)

MATERIAL	FONTE	UNID	COEFICIENTE	PREÇO UNITÁRIO	TOTAL
00000122	ADESIVO PLASTICO PARA PVC, FRASCO COM '850' GR	SINAPI	UN	0,00700000	48,09
0003524	JOELHO PVC, SOLDAVEL, COM BUCHA DE LATAO, 90 GRAUS, 25 MM X 3/4", PARA AGUA FRIA PREDIAL	SINAPI	UN	1,00000000	8,34
00020083	SOLUCAO PREPARADORA / LIMPADORA PARA PVC, FRASCO COM 1000 CM3	SINAPI	UN	0,00800000	54,48
00038383	LIXA D'AGUA EM FOLHA, GRAO 100	SINAPI	UN	0,05000000	1,71
TOTAL MATERIAL:					9,18

SERVICO	FONTE	UNID	COEFICIENTE	PREÇO UNITÁRIO	TOTAL
88248	AUXILIAR DE ENCANADOR OU BOMBEIRO HIDRÁULICO COM ENCARGOS COMPLEMENTARES	SINAPI	H	0,15000000	16,02
88267	ENCANADOR OU BOMBEIRO HIDRÁULICO COM ENCARGOS COMPLEMENTARES	SINAPI	H	0,15000000	20,21
TOTAL SERVICIO:					5,43
VALOR:					14,61

12.2.4. C2381 - TÊ PVC SOLD. MARROM D= 25mm (3/4") (UN)

MAO DE OBRA	FONTE	UNID	COEFICIENTE	PREÇO UNITÁRIO	TOTAL
10043	AJUDANTE DE ENCANADOR	SEINFRA	H	0,19000000	16,7700
12320	ENCANADOR	SEINFRA	H	0,19000000	20,3200
TOTAL MAO DE OBRA:					7,0471



RELATÓRIO ANALÍTICO - COMPOSIÇÕES DE CUSTOS

OBRA:	MODÚLO DE EDUCAÇÃO INFANTIL (JACARECOARA)	DATA:	26/04/2022
DESCRIÇÃO:	Módulo de Educação Infantil	FORTE:	VERSÃO
LOCAL:	JACARECOARA - CASCAVEL/CE.	SBC:	2022/02 - Fortaleza
CLIENTE:	MUNICÍPIO DE CASCAVEL-CE	SEINFRA:	027.1 COM DESONERAÇÃO
		SINAPI:	2021/11 COM DESONERAÇÃO
			COMPOSIÇÕES PRÓPRIAS

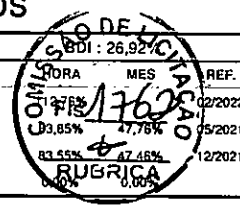

MATERIAL	FORTE	UNID	COEFICIENTE	PREÇO UNITÁRIO	TOTAL
I0026	SEINFRA	KG	0,00900000	45,1600	0,4064
I1888	SEINFRA	L	0,00360000	39,2200	0,1412
I1972	SEINFRA	UN	1,00000000	1,0000	1,0000
TOTAL MATERIAL:					1,5476
VALOR:					8,59

12.2.5. C2617 - TUBO PVC SOLD. MARROM D= 32mm (1") (M)

MAO DE OBRA	FORTE	UNID	COEFICIENTE	PREÇO UNITÁRIO	TOTAL
I0043	SEINFRA	H	0,13000000	16,7700	2,1801
I2320	SEINFRA	H	0,13000000	20,3200	2,6416
TOTAL MAO DE OBRA:					4,8217

MATERIAL	FORTE	UNID	COEFICIENTE	PREÇO UNITÁRIO	TOTAL
I0026	SEINFRA	KG	0,00070000	45,1600	0,0316
I1888	SEINFRA	L	0,00030000	39,2200	0,0118
I2201	SEINFRA	M	1,01000000	6,7100	6,7771
TOTAL MATERIAL:					6,8205
VALOR:					11,64

12.2.6. C1527 - JOELHO 90 PVC SOLD./ROSCA. D= 32mmX1" (UN)

MAO DE OBRA	FORTE	UNID	COEFICIENTE	PREÇO UNITÁRIO	TOTAL
I0043	SEINFRA	H	0,20000000	16,7700	3,3540
I2320	SEINFRA	H	0,20000000	20,3200	4,0640
TOTAL MAO DE OBRA:					7,4180

MATERIAL	FORTE	UNID	COEFICIENTE	PREÇO UNITÁRIO	TOTAL
I0026	SEINFRA	KG	0,00350000	45,1600	0,1581
180	SEINFRA	M	0,50000000	0,2800	0,1400
I1304	SEINFRA	UN	1,00000000	8,2200	8,2200
I1888	SEINFRA	L	0,00550000	39,2200	0,2157
TOTAL MATERIAL:					8,7338
VALOR:					16,15

12.2.7. C2382 - TÊ PVC SOLD. MARROM D= 32mm (1") (UN)

MAO DE OBRA	FORTE	UNID	COEFICIENTE	PREÇO UNITÁRIO	TOTAL
I0043	SEINFRA	H	0,19000000	16,7700	3,1863
I2320	SEINFRA	H	0,19000000	20,3200	3,8608
TOTAL MAO DE OBRA:					7,0471

MATERIAL	FORTE	UNID	COEFICIENTE	PREÇO UNITÁRIO	TOTAL
I0026	SEINFRA	KG	0,01200000	45,1600	0,5419
I1888	SEINFRA	L	0,00450000	39,2200	0,1765
I1973	SEINFRA	UN	1,00000000	3,3300	3,3300
TOTAL MATERIAL:					4,0484
VALOR:					11,10



RELATÓRIO ANALÍTICO - COMPOSIÇÕES DE CUSTOS

OBRA:	MODULO DE EDUCAÇÃO INFANTIL (JACARECOARA)	DATA :	26/04/2022	BDI : 26,92%
DESCRIÇÃO:	Módulo de Educação Infantil	FONTE	VERSÃO	REF.
LOCAL:	JACARECOARA - CASCAVEL/CE.	SBC	2022/02 - Fortaleza	02/2022
CLIENTE:	MUNICÍPIO DE CASCAVEL-CE	SEINFRA	027.1 COM DESONERAÇÃO	05/2021
		SINAPI	2021/11 COM DESONERAÇÃO	12/2021
		COMPOSIÇÕES PRÓPRIAS	0,00%	0,00%

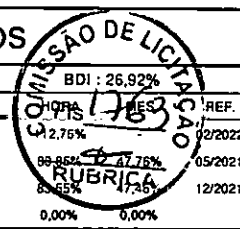

12.2.8. C1744 - LUVA REDUÇÃO PVC SOLDÁVEL MARROM D= 32X25mm (1"X3/4") (UN)

MAO DE OBRA	FONTE	UNID	COEFICIENTE	PREÇO UNITÁRIO	TOTAL
10043 AJUDANTE DE ENCANADOR	SEINFRA	H	0,09000000	16,7700	1,5093
12320 ENCANADOR	SEINFRA	H	0,09000000	20,3200	1,8288
TOTAL MAO DE OBRA:					3,3381

MATERIAL	FONTE	UNID	COEFICIENTE	PREÇO UNITÁRIO	TOTAL
10026 ADESIVO PARA TUBO DE PVC RIGIDO	SEINFRA	KG	0,00600000	45,1600	0,2710
11426 LUVA REDUÇÃO PVC SOLDÁVEL DE 32X25MM	SEINFRA	UN	1,00000000	2,9600	2,9600
11888 SOLUÇÃO LIMPADORA PARA PVC RIGIDO	SEINFRA	L	0,00950000	39,2200	0,3726
TOTAL MATERIAL:					3,6036
VALOR:					6,94

12.2.9. C2618 - TUBO PVC SOLD. MARROM D= 40mm (1 1/4") (M)

MAO DE OBRA	FONTE	UNID	COEFICIENTE	PREÇO UNITÁRIO	TOTAL
10043 AJUDANTE DE ENCANADOR	SEINFRA	H	0,20000000	16,7700	3,3540
12320 ENCANADOR	SEINFRA	H	0,20000000	20,3200	4,0640
TOTAL MAO DE OBRA:					7,4180

MATERIAL	FONTE	UNID	COEFICIENTE	PREÇO UNITÁRIO	TOTAL
10026 ADESIVO PARA TUBO DE PVC RIGIDO	SEINFRA	KG	0,00080000	45,1600	0,0361
11888 SOLUÇÃO LIMPADORA PARA PVC RIGIDO	SEINFRA	L	0,00030000	39,2200	0,0118
12202 TUBO PVC SOLDÁVEL DE 40MM (1 1/4")	SEINFRA	M	1,01000000	9,7700	9,8677
TOTAL MATERIAL:					9,9156
VALOR:					17,33

12.2.10. C2619 - TUBO PVC SOLD. MARROM D= 50mm (1 1/2") (M)

MAO DE OBRA	FONTE	UNID	COEFICIENTE	PREÇO UNITÁRIO	TOTAL
10043 AJUDANTE DE ENCANADOR	SEINFRA	H	0,24000000	16,7700	4,0248
12320 ENCANADOR	SEINFRA	H	0,24000000	20,3200	4,8768
TOTAL MAO DE OBRA:					8,9016

MATERIAL	FONTE	UNID	COEFICIENTE	PREÇO UNITÁRIO	TOTAL
10026 ADESIVO PARA TUBO DE PVC RIGIDO	SEINFRA	KG	0,00120000	45,1600	0,0542
11888 SOLUÇÃO LIMPADORA PARA PVC RIGIDO	SEINFRA	L	0,00050000	39,2200	0,0196
12203 TUBO PVC SOLDÁVEL DE 50MM (1 1/2")	SEINFRA	M	1,01000000	11,1900	11,3019
TOTAL MATERIAL:					11,3757
VALOR:					20,28

12.2.11. 89497 - JOELHO 90 GRAUS, PVC, SOLDÁVEL, DN 40MM, INSTALADO EM PRUMADA DE ÁGUA - FORNECIMENTO E INSTALAÇÃO. AF_12/2014 (UN)

MATERIAL	FONTE	UNID	COEFICIENTE	PREÇO UNITÁRIO	TOTAL
00000122 ADESIVO PLASTICO PARA PVC, FRASCO COM *850* GR	SINAPI	UN	0,01200000	48,09	0,57
00003535 JOELHO PVC, SOLDAVEL, 90 GRAUS, 40 MM, PARA AGUA FRIA PREDIAL	SINAPI	UN	1,00000000	5,96	5,96
00020083 SOLUCAO PREPARADORA / LIMPADORA PARA PVC, FRASCO COM 1000 CM3	SINAPI	UN	0,01400000	54,48	0,76



RELATÓRIO ANALÍTICO - COMPOSIÇÕES DE CUSTOS

COMISSÃO DE LICITAÇÃO
Fis 1764
RUBRICA

OBRA:	MODÚLO DE EDUCAÇÃO INFANTIL (JACARECOARA)	DATA:	26/04/2022		
DESCRIÇÃO:	Módulo de Educação Infantil	FONTE	VERSÃO	HORA	REF.
LOCAL:	JACARECOARA - CASCAVEL/CE.	SBC	2022/02 - Fortaleza	112,76%	02/2022
CLIENTE:	MUNICIPIO DE CASCAVEL-CE	SEINFRA	027.1 COM DESONERAÇÃO	83,85%	47,76% 05/2021
		SINAPI	2021/11 COM DESONERAÇÃO	83,55%	47,46% 12/2021
			COMPOSIÇÕES PRÓPRIAS	0,00%	0,00%

00038383	LIXA D'AGUA EM FOLHA, GRAO 100	SINAPI	UN	0,02000000	1,71	0,03
TOTAL MATERIAL:						7,32

SERVICO	FONTE	UNID	COEFICIENTE	PREÇO UNITÁRIO	TOTAL	
88248	AUXILIAR DE ENCANADOR OU BOMBEIRO HIDRÁULICO COM ENCARGOS COMPLEMENTARES	SINAPI	H	0,08900000	16,02	1,42
88267	ENCANADOR OU BOMBEIRO HIDRÁULICO COM ENCARGOS COMPLEMENTARES	SINAPI	H	0,08900000	20,21	1,79
TOTAL SERVIÇO:					3,21	
VALOR:					10,53	

12.2.12. C0956 - COTOVELO PVC SOLD. MARROM D=50mm (1 1/2") (UN)

MAO DE OBRA	FONTE	UNID	COEFICIENTE	PREÇO UNITÁRIO	TOTAL	
10043	AJUDANTE DE ENCANADOR	SEINFRA	H	0,28000000	16,7700	4,6956
12320	ENCANADOR	SEINFRA	H	0,28000000	20,3200	5,6896
TOTAL MAO DE OBRA:					10,3852	

MATERIAL	FONTE	UNID	COEFICIENTE	PREÇO UNITÁRIO	TOTAL	
10026	ADESIVO PARA TUBO DE PVC RIGIDO	SEINFRA	KG	0,01400000	45,1600	0,6322
10887	COTOVELO PVC SOLDAVEL DE 50MM	SEINFRA	UN	1,00000000	4,5200	4,5200
11888	SOLUÇÃO LIMPADORA PARA PVC RIGIDO	SEINFRA	L	0,00600000	39,2200	0,2353
TOTAL MATERIAL:					5,3875	
VALOR:					15,77	

12.2.13. C2383 - TÊ PVC SOLD. MARROM D= 40mm (1 1/4") (UN)

MAO DE OBRA	FONTE	UNID	COEFICIENTE	PREÇO UNITÁRIO	TOTAL	
10043	AJUDANTE DE ENCANADOR	SEINFRA	H	0,30000000	16,7700	5,0310
12320	ENCANADOR	SEINFRA	H	0,30000000	20,3200	6,0960
TOTAL MAO DE OBRA:					11,1270	

MATERIAL	FONTE	UNID	COEFICIENTE	PREÇO UNITÁRIO	TOTAL	
10026	ADESIVO PARA TUBO DE PVC RIGIDO	SEINFRA	KG	0,01500000	45,1600	0,6774
11888	SOLUÇÃO LIMPADORA PARA PVC RIGIDO	SEINFRA	L	0,00600000	39,2200	0,2353
11974	TE PVC SOLDAVEL 40MM	SEINFRA	UN	1,00000000	7,2800	7,2800
TOTAL MATERIAL:					8,1927	
VALOR:					19,32	

12.2.14. C2384 - TÊ PVC SOLD. MARROM D= 50mm (1 1/2") (UN)

MAO DE OBRA	FONTE	UNID	COEFICIENTE	PREÇO UNITÁRIO	TOTAL	
10043	AJUDANTE DE ENCANADOR	SEINFRA	H	0,30000000	16,7700	5,0310
12320	ENCANADOR	SEINFRA	H	0,30000000	20,3200	6,0960
TOTAL MAO DE OBRA:					11,1270	

MATERIAL	FONTE	UNID	COEFICIENTE	PREÇO UNITÁRIO	TOTAL	
10026	ADESIVO PARA TUBO DE PVC RIGIDO	SEINFRA	KG	0,02100000	45,1600	0,9484
11888	SOLUÇÃO LIMPADORA PARA PVC RIGIDO	SEINFRA	L	0,00900000	39,2200	0,3530
11975	TE PVC SOLDAVEL 50MM	SEINFRA	UN	1,00000000	8,1300	8,1300
TOTAL MATERIAL:					9,4314	



RELATÓRIO ANALÍTICO - COMPOSIÇÕES DE CUSTOS

OBRA:	MODÚLO DE EDUCAÇÃO INFANTIL (JACARECOARA)	DATA:	26/04/2022
DESCRIÇÃO:	Módulo de Educação Infantil	FONTE	VERSÃO
LOCAL:	JACARECOARA - CASCAVEL/CE.	SBC	2022/02 - Fortaleza
CLIENTE:	MUNICIPIO DE CASCAVEL-CE	SEINFRA	027.1 COM DESONERAÇÃO
		SINAPI	2021/11 COM DESONERAÇÃO
			COMPOSIÇÕES PRÓPRIAS

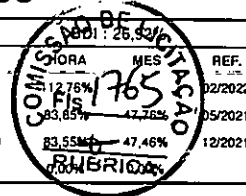

VALOR: 20,56

12.2.15. C1745 - LUYA REDUÇÃO PVC SOLDÁVEL MARROM D= 40X32mm (1 1/4"X1") (UN)

MAO DE OBRA	FONTE	UNID	COEFICIENTE	PREÇO UNITÁRIO	TOTAL	
10043	AJUDANTE DE ENCANADOR	SEINFRA	H	0,14000000	16,7700	2,3478
12320	ENCANADOR	SEINFRA	H	0,14000000	20,3200	2,8448
TOTAL MAO DE OBRA:					5,1926	

MATERIAL	FONTE	UNID	COEFICIENTE	PREÇO UNITÁRIO	TOTAL	
10026	ADESIVO PARA TUBO DE PVC RIGIDO	SEINFRA	KG	0,08500000	45,1600	3,8386
11427	LUYA REDUÇÃO PVC SOLDÁVEL DE 40X32MM	SEINFRA	UN	1,00000000	3,6000	3,6000
11888	SOLUÇÃO LIMPADORA PARA PVC RIGIDO	SEINFRA	L	0,01250000	39,2200	0,4903
TOTAL MATERIAL:					7,9289	

VALOR: 13,12

12.2.16. C2095 - RASGO EM ALVENARIA P/TUBULAÇÕES D=15 A 25mm (1/2" A 1") (M)

MAO DE OBRA	FONTE	UNID	COEFICIENTE	PREÇO UNITÁRIO	TOTAL	
10043	AJUDANTE DE ENCANADOR	SEINFRA	H	0,25000000	16,7700	4,1925
12320	ENCANADOR	SEINFRA	H	0,10000000	20,3200	2,0320
TOTAL MAO DE OBRA:					6,2245	

VALOR: 6,22

12.2.17. C1238 - ENCHIMENTO DE RASGO C/ARGAMASSA DIAM.= 15 A 25mm (1/2" A 1") (M)

MAO DE OBRA	FONTE	UNID	COEFICIENTE	PREÇO UNITÁRIO	TOTAL	
12391	PEDREIRO	SEINFRA	H	0,15000000	20,7700	3,1155
12543	SERVENTE	SEINFRA	H	0,10000000	15,5500	1,5550
TOTAL MAO DE OBRA:					4,6705	

MATERIAL	FONTE	UNID	COEFICIENTE	PREÇO UNITÁRIO	TOTAL	
10109	AREIA MEDIA	SEINFRA	M3	0,00020000	67,5000	0,0135
10441	CAL HIDRATADA	SEINFRA	KG	0,03600000	1,1000	0,0396
10805	CIMENTO PORTLAND	SEINFRA	KG	0,00300000	0,5600	0,0017
TOTAL MATERIAL:					0,0548	

VALOR: 4,73

12.3.1. C2167 - REGISTRO DE GAVETA C/CANOPLA CROMADA D= 25mm (1") (UN)

MAO DE OBRA	FONTE	UNID	COEFICIENTE	PREÇO UNITÁRIO	TOTAL	
10043	AJUDANTE DE ENCANADOR	SEINFRA	H	0,61000000	16,7700	10,2297
12320	ENCANADOR	SEINFRA	H	0,61000000	20,3200	12,3952
TOTAL MAO DE OBRA:					22,6249	

MATERIAL	FONTE	UNID	COEFICIENTE	PREÇO UNITÁRIO	TOTAL	
11180	FITA DE VEDAÇÃO	SEINFRA	M	1,20000000	0,2800	0,3360
11807	REGISTRO DE GAVETA CROMADO 25MM (1")	SEINFRA	UN	1,00000000	68,8100	68,8100
TOTAL MATERIAL:					69,1460	

VALOR: 91,77



RELATÓRIO ANALÍTICO - COMPOSIÇÕES DE CUSTOS

OBRA:	MODÚLO DE EDUCAÇÃO INFANTIL (JACARECOARA)	DATA:	26/04/2022
DESCRIÇÃO:	Módulo de Educação Infantil	FONTE	VERSÃO
LOCAL:	JACARECOARA - CASCAVEL/CE.	SBC	2022/02 - Fortaleza
CLIENTE:	MUNICIPIO DE CASCAVEL-CE	SEINFRA	027.1 COM DESONERAÇÃO
		SINAPI	2021/11 COM DESONERAÇÃO
			COMPOSIÇÕES PRÓPRIAS

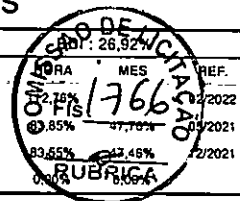

12.3.2. C3653 - ADAPTADOR PVC P/ REGISTRO 25mm (3/4") (UN)

MAO DE OBRA		FONTE	UNID	COEFICIENTE	PREÇO UNITÁRIO	TOTAL
I0043	AJUDANTE DE ENCANADOR	SEINFRA	H	0,09000000	16,7700	1,5093
I2320	ENCANADOR	SEINFRA	H	0,09000000	20,3200	1,8288
TOTAL MAO DE OBRA:						3,3381

MATERIAL		FONTE	UNID	COEFICIENTE	PREÇO UNITÁRIO	TOTAL
I0026	ADESIVO PARA TUBO DE PVC RIGIDO	SEINFRA	KG	0,00300000	45,1600	0,1355
I1180	FITA DE VEDAÇÃO	SEINFRA	M	0,25000000	0,2800	0,0700
I6722	ADAPTADOR PVC REGISTRO 25MM (3/4")	SEINFRA	UN	1,00000000	0,7100	0,7100
TOTAL MATERIAL:						0,9155
VALOR:						4,25

12.3.3. C3656 - ADAPTADOR PVC P/ REGISTRO 50mm (1 1/2") (UN)

MAO DE OBRA		FONTE	UNID	COEFICIENTE	PREÇO UNITÁRIO	TOTAL
I0043	AJUDANTE DE ENCANADOR	SEINFRA	H	0,15000000	16,7700	2,5155
I2320	ENCANADOR	SEINFRA	H	0,15000000	20,3200	3,0480
TOTAL MAO DE OBRA:						5,5635

MATERIAL		FONTE	UNID	COEFICIENTE	PREÇO UNITÁRIO	TOTAL
I0026	ADESIVO PARA TUBO DE PVC RIGIDO	SEINFRA	KG	0,00400000	45,1600	0,1806
I1180	FITA DE VEDAÇÃO	SEINFRA	M	0,70000000	0,2800	0,1960
I6725	ADAPTADOR PVC REGISTRO 50MM (1 1/2")	SEINFRA	UN	1,00000000	3,5500	3,5500
TOTAL MATERIAL:						3,9266
VALOR:						9,49

12.4.1. 00037105 - CAIXA D'AGUA FIBRA DE VIDRO PARA 5000 LITROS, COM TAMPA (UN)

VALOR:	2.515,93
--------	----------

12.4.2. C2505 - TORNEIRA DE PRESSÃO CROMADA USO GERAL (UN)

MAO DE OBRA		FONTE	UNID	COEFICIENTE	PREÇO UNITÁRIO	TOTAL
I0043	AJUDANTE DE ENCANADOR	SEINFRA	H	0,65000000	16,7700	10,9005
I2320	ENCANADOR	SEINFRA	H	0,65000000	20,3200	13,2080
TOTAL MAO DE OBRA:						24,1085

MATERIAL		FONTE	UNID	COEFICIENTE	PREÇO UNITÁRIO	TOTAL
I1180	FITA DE VEDAÇÃO	SEINFRA	M	0,28000000	0,2800	0,0784
I2130	TORNEIRA DE PRESSÃO CROMADA DE USO GERAL 1/2"	SEINFRA	UN	1,00000000	32,8400	32,8400
TOTAL MATERIAL:						32,9184
VALOR:						57,03

12.4.3. C2504 - TORNEIRA DE PRESSÃO CROMADA LONGA P/PIA (UN)

MAO DE OBRA		FONTE	UNID	COEFICIENTE	PREÇO UNITÁRIO	TOTAL
I0043	AJUDANTE DE ENCANADOR	SEINFRA	H	0,65000000	16,7700	10,9005



RELATÓRIO ANALÍTICO - COMPOSIÇÕES DE CUSTOS

OBRA:	MODULO DE EDUCAÇÃO INFANTIL (JACARECOARA)	DATA:	26/04/2022
DESCRIÇÃO:	Módulo de Educação Infantil	FORTE	VERSÃO
LOCAL:	JACARECOARA - CASCAVEL/CE.	SBC	2022/02 - Fortaleza
CLIENTE:	MUNICIPIO DE CASCAVEL-CE	SEINFRA	027.1 COM DESONERAÇÃO
		SINAPI	2021/11 COM DESONERAÇÃO
			COMPOSIÇÕES PRÓPRIAS

Stamp: SEÇÃO DE LICITAÇÃO
SBDI: 26,92%
MORA: 0,75%
REF. 02/2022
07,76%
09/2021
07,16%
12/2021
RUBRICA

I2320	ENCANADOR	SEINFRA	H	0,65000000	20,3200	13,2080
TOTAL MAO DE OBRA:						24,1085

MATERIAL		FORTE	UNID	COEFICIENTE	PREÇO UNITÁRIO	TOTAL
I1180	FITA DE VEDAÇÃO	SEINFRA	M	0,28000000	0,2800	0,0784
I2131	TORNEIRA DE PRESSÃO CROMADA LONGA P/PIA 3/4'	SEINFRA	UN	1,00000000	86,5200	86,5200
TOTAL MATERIAL:						86,5984
VALOR:						110,71

12.4.4. C0797 - CHUVEIRO PLÁSTICO (INSTALADO) (UN)

MAO DE OBRA		FORTE	UNID	COEFICIENTE	PREÇO UNITÁRIO	TOTAL
I2320	ENCANADOR	SEINFRA	H	0,25000000	20,3200	5,0800
TOTAL MAO DE OBRA:						5,0800

MATERIAL		FORTE	UNID	COEFICIENTE	PREÇO UNITÁRIO	TOTAL
I0796	CHUVEIRO PLASTICO	SEINFRA	UN	1,00000000	5,1500	5,1500
I1180	FITA DE VEDAÇÃO	SEINFRA	M	0,35000000	0,2800	0,0980
TOTAL MATERIAL:						5,2480
VALOR:						10,33

12.4.5. C2497 - TORNEIRA DE BÓIA D= 20mm (3/4") (UN)

MAO DE OBRA		FORTE	UNID	COEFICIENTE	PREÇO UNITÁRIO	TOTAL
I0043	AJUDANTE DE ENCANADOR	SEINFRA	H	0,28000000	16,7700	4,6956
I2320	ENCANADOR	SEINFRA	H	0,28000000	20,3200	5,6896
TOTAL MAO DE OBRA:						10,3852

MATERIAL		FORTE	UNID	COEFICIENTE	PREÇO UNITÁRIO	TOTAL
I1180	FITA DE VEDAÇÃO	SEINFRA	M	0,47000000	0,2800	0,1316
I2127	TORNEIRA DE BOIA EM LATÃO (BOIA PLAST) DN 20MM (3/4)	SEINFRA	UN	1,00000000	25,9900	25,9900
TOTAL MATERIAL:						26,1216
VALOR:						36,51

13.1.1. C2617 - TUBO PVC SOLD. MARROM D= 32mm (1") (M)

MAO DE OBRA		FORTE	UNID	COEFICIENTE	PREÇO UNITÁRIO	TOTAL
I0043	AJUDANTE DE ENCANADOR	SEINFRA	H	0,13000000	16,7700	2,1801
I2320	ENCANADOR	SEINFRA	H	0,13000000	20,3200	2,6416
TOTAL MAO DE OBRA:						4,8217

MATERIAL		FORTE	UNID	COEFICIENTE	PREÇO UNITÁRIO	TOTAL
I0026	ADESIVO PARA TUBO DE PVC RIGIDO	SEINFRA	KG	0,00070000	45,1600	0,0316
I1888	SOLUÇÃO LIMPADORA PARA PVC RIGIDO	SEINFRA	L	0,00030000	39,2200	0,0118
I2201	TUBO PVC SOLDÁVEL DE 32MM (1")	SEINFRA	M	1,01000000	6,7100	6,7771
TOTAL MATERIAL:						6,8205
VALOR:						11,64

13.1.2. C1527 - JOELHO 90 PVC SOLD./ROSCA. D= 32mmX1" (UN)



RELATÓRIO ANALÍTICO - COMPOSIÇÕES DE CUSTOS

OBRA:	MODULO DE EDUCAÇÃO INFANTIL (JACARECOARA)	DATA:	26/04/2022
DESCRIÇÃO:	Módulo de Educação Infantil	VERSÃO:	2022/02 - Fortaleza
LOCAL:	JACARECOARA - CASCAVEL/CE.	SEINFRA:	027.1 COM DESONERAÇÃO
CLIENTE:	MUNICIPIO DE CASCAVEL-CE	SINAPI:	2021/11 COM DESONERAÇÃO
		COMPOSIÇÕES PRÓPRIAS:	0,00% 0,00%

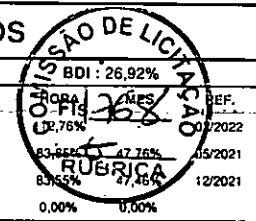

MAO DE OBRA		FONTES	UNID	COEFICIENTE	PREÇO UNITÁRIO	TOTAL
10043	AJUDANTE DE ENCANADOR	SEINFRA	H	0,20000000	16,7700	3,3540
12320	ENCANADOR	SEINFRA	H	0,20000000	20,3200	4,0640
TOTAL MAO DE OBRA:						7,4180

MATERIAL		FONTES	UNID	COEFICIENTE	PREÇO UNITÁRIO	TOTAL
10026	ADESIVO PARA TUBO DE PVC RIGIDO	SEINFRA	KG	0,00350000	45,1600	0,1581
11180	FITA DE VEDAÇÃO	SEINFRA	M	0,50000000	0,2800	0,1400
11304	JOELHO REDUÇÃO PVC SOLDAVEL COM ROSCA DE 32X 1"	SEINFRA	UN	1,00000000	8,2200	8,2200
11888	SOLUÇÃO LIMPADORA PARA PVC RIGIDO	SEINFRA	L	0,00550000	39,2200	0,2157
TOTAL MATERIAL:						8,7338
VALOR:						16,15

13.1.3. C4760 - TUBO PVC SÉRIE REFORÇADA P/ ESGOTO D=100MM (4") - INCLUSIVE CONEXÕES (M)

MAO DE OBRA		FONTES	UNID	COEFICIENTE	PREÇO UNITÁRIO	TOTAL
10043	AJUDANTE DE ENCANADOR	SEINFRA	H	0,60000000	16,7700	10,0620
12320	ENCANADOR	SEINFRA	H	0,60000000	20,3200	12,1920
TOTAL MAO DE OBRA:						22,2540

MATERIAL		FONTES	UNID	COEFICIENTE	PREÇO UNITÁRIO	TOTAL
10026	ADESIVO PARA TUBO DE PVC RIGIDO	SEINFRA	KG	0,00740000	45,1600	0,3342
11888	SOLUÇÃO LIMPADORA PARA PVC RIGIDO	SEINFRA	L	0,01130000	39,2200	0,4432
16205	TUBO PVC ESGOTO SERIE R JEI DN 100	SEINFRA	M	1,10000000	18,0900	19,8990
TOTAL MATERIAL:						20,6764
VALOR:						42,93

13.1.4. C1549 - JOELHO PVC BRANCO P/ESGOTO D=100mm (4") (UN)

MAO DE OBRA		FONTES	UNID	COEFICIENTE	PREÇO UNITÁRIO	TOTAL
10043	AJUDANTE DE ENCANADOR	SEINFRA	H	0,45000000	16,7700	7,5465
12320	ENCANADOR	SEINFRA	H	0,45000000	20,3200	9,1440
TOTAL MAO DE OBRA:						16,6905

MATERIAL		FONTES	UNID	COEFICIENTE	PREÇO UNITÁRIO	TOTAL
10026	ADESIVO PARA TUBO DE PVC RIGIDO	SEINFRA	KG	0,05000000	45,1600	2,2580
11282	JOELHO PVC PARA ESGOTO DE 100MM	SEINFRA	UN	1,00000000	6,1600	6,1600
11888	SOLUÇÃO LIMPADORA PARA PVC RIGIDO	SEINFRA	L	0,08000000	39,2200	3,1376
TOTAL MATERIAL:						11,5556
VALOR:						28,25

13.1.5. C4763 - TUBO PVC SÉRIE REFORÇADA P/ ESGOTO D=150MM (6") JUNTA COM ANEL (M)

MAO DE OBRA		FONTES	UNID	COEFICIENTE	PREÇO UNITÁRIO	TOTAL
10043	AJUDANTE DE ENCANADOR	SEINFRA	H	0,56000000	16,7700	9,3912
12320	ENCANADOR	SEINFRA	H	0,56000000	20,3200	11,3792
TOTAL MAO DE OBRA:						20,7704

MATERIAL		FONTES	UNID	COEFICIENTE	PREÇO UNITÁRIO	TOTAL
10078	ANEL DE BORRACHA P/TUBO PVC REFORÇADO DE 100MM	SEINFRA	UN	0,33000000	2,5600	0,8448



RELATÓRIO ANALÍTICO - COMPOSIÇÕES DE CUSTOS

OBRA:	MODULO DE EDUCACAO INFANTIL (JACARECOARA)	DATA:	26/04/2022	BDI:	26,92%
DESCRIÇÃO:	Módulo de Educação Infantil	FONTE:	SBC	VERSÃO:	2022/02 - Fortaleza
LOCAL:	JACARECOARA - CASCAVEL/CE.	SEINFRA:	027.1 COM DESONERAÇÃO	REF.:	02/2022
CLIENTE:	MUNICIPIO DE CASCAVEL-CE	SINAPI:	2021/11 COM DESONERAÇÃO		05/2021
		COMPOSIÇÕES PRÓPRIAS:	0,00%		0,00%

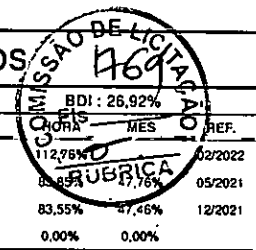

11351	LUBRIFICANTE PARA TUBO DE PVC	SEINFRA	KG	0,03300000	41,3300	1,3639
16206	TUBO PVC ESGOTO SERIE R JEI DN 150	SEINFRA	M	1,01000000	37,6400	38,0164
					TOTAL MATERIAL:	40,2251
					VALOR:	61,00

13.1.6. C2784 - ESCAVAÇÃO MANUAL SOLO DE 1A.CAT. PROF. ATÉ 1.50m (M3)

MAO DE OBRA		FONTE	UNID	COEFICIENTE	PREÇO UNITÁRIO	TOTAL
12543	SERVENTE	SEINFRA	H	2,65000000	15,5500	41,2075
					TOTAL MAO DE OBRA:	41,2075
					VALOR:	41,21

13.1.7. C2921 - REATERRO C/COMPACTAÇÃO MANUAL S/CONTROLE, MATERIAL DA VALA (M3)

MAO DE OBRA		FONTE	UNID	COEFICIENTE	PREÇO UNITÁRIO	TOTAL
12543	SERVENTE	SEINFRA	H	1,70000000	15,5500	26,4350
					TOTAL MAO DE OBRA:	26,4350
					VALOR:	26,43

13.2.1. 053039 - RALO HEMISFERICO 100mm PVC (RALO ABACAXI) (UN)

MAO DE OBRA		FONTE	UNID	COEFICIENTE	PREÇO UNITÁRIO	TOTAL
1099034	AJUDANTE DE BOMBEIRO OU ENCANADOR	SBC	H	0,8250	12,19	10,06
1099200	BOMBEIRO OU ENCANADOR	SBC	H	1,2370	16,40	20,29
					TOTAL MAO DE OBRA:	30,35
MATERIAL		FONTE	UNID	COEFICIENTE	PREÇO UNITÁRIO	TOTAL
1003694	RALO ABACAXI SEMIESFERICO FERRO FUNDIDO 100mm	SBC	UN	1,0000	38,92	38,92
					TOTAL MATERIAL:	38,92
					VALOR:	69,28

13.2.2. C0591 - CAIXA ALVENARIA/REBOCO C/TAMPA CONCRETO FUNDO BRITA 60x60x60cm (UN)

SERVICO		FONTE	UNID	COEFICIENTE	PREÇO UNITÁRIO	TOTAL
C0076	ALVENARIA DE TIJOLO COMUM C/ARGAMASSA MISTA DE CAL HIDRATADA 1:2:8 ESP=10 cm	SEINFRA	M2	1,68000000	120,3200	202,1376
C0218	ARMADURA CA-60 MÉDIA D= 6,4 A 9,5mm	SEINFRA	KG	1,25000000	12,7300	15,9125
C0840	CONCRETO P/VIBR., FCK 15 MPa COM AGREGADO ADQUIRIDO	SEINFRA	M3	0,03840000	395,5400	15,1887
C1400	FORMA DE TÁBUAS DE 1" DE 3A. P/FUNDAÇÕES UTIL. 5 X	SEINFRA	M2	0,19200000	66,1900	12,7085
C2123	REBOCO C/ARGAMASSA DE CAL HIDRATADA E AREIA PENEIRADA TRAÇO 1:3 ESP=5 mm P/PAREDE	SEINFRA	M2	1,44000000	22,2500	32,0400
C2784	ESCAVAÇÃO MANUAL SOLO DE 1A.CAT. PROF. ATÉ 1.50m	SEINFRA	M3	0,21600000	41,2100	8,9014
C2862	LASTRO DE BRITA	SEINFRA	M3	0,05400000	118,7200	6,4109
					TOTAL SERVICOS:	293,2996
					VALOR:	293,30

14.1.1. C2595 - TUBO PVC BRANCO P/ESGOTO D=40mm (1 1/2") (M)

MAO DE OBRA		FONTE	UNID	COEFICIENTE	PREÇO UNITÁRIO	TOTAL
10043	AJUDANTE DE ENCANADOR	SEINFRA	H	0,24000000	16,7700	4,0248



RELATÓRIO ANALÍTICO - COMPOSIÇÕES DE CUSTOS

OBRA:	MODULO DE EDUCAÇÃO INFANTIL (JACARECOARA)	DATA:	26/04/2022
DESCRIÇÃO:	Módulo de Educação Infantil	FONTES:	SBC 2022/02 - Fortaleza
LOCAL:	JACARECOARA - CASCAVEL/CE.	SEINFRA:	027.1 COM DESONERAÇÃO
CLIENTE:	MUNICIPIO DE CASCAVEL-CE	SINAPI:	2021/11 COM DESONERAÇÃO
		COMPOSIÇÕES PRÓPRIAS:	0,00% 0,00%

BDI: 26,92%
RUBRICA: 13,76%
REF: 05/2021
12/2021

I2320	ENCANADOR	SEINFRA	H	0,24000000	20,3200	4,8768
TOTAL MAO DE OBRA:						8,9016

MATERIAL	FONTES	UNID	COEFICIENTE	PREÇO UNITÁRIO	TOTAL
I0026	SEINFRA	KG	0,00500000	45,1600	0,2258
I1888	SEINFRA	L	0,00750000	39,2200	0,2942
I2194	SEINFRA	M	1,01000000	3,9100	3,9491
TOTAL MATERIAL:					4,4691
VALOR:					13,37

14.1.2. C1551 - JOELHO PVC BRANCO P/ESGOTO D=40mm (1 1/2") (UN)

MAO DE OBRA	FONTES	UNID	COEFICIENTE	PREÇO UNITÁRIO	TOTAL
I0043	SEINFRA	H	0,28000000	16,7700	4,6956
I2320	SEINFRA	H	0,28000000	20,3200	5,6896
TOTAL MAO DE OBRA:					10,3852

MATERIAL	FONTES	UNID	COEFICIENTE	PREÇO UNITÁRIO	TOTAL
I0026	SEINFRA	KG	0,01000000	45,1600	0,4516
I1283	SEINFRA	UN	1,00000000	1,3900	1,3900
I1888	SEINFRA	L	0,01500000	39,2200	0,5883
TOTAL MATERIAL:					2,4299
VALOR:					12,82

14.1.3. C4388 - JOELHO 45 PVC BRANCO PARA ESGOTO D=40mm (1 1/4") (UN)

MAO DE OBRA	FONTES	UNID	COEFICIENTE	PREÇO UNITÁRIO	TOTAL
I0043	SEINFRA	H	0,30000000	16,7700	5,0310
I2320	SEINFRA	H	0,30000000	20,3200	6,0960
TOTAL MAO DE OBRA:					11,1270

MATERIAL	FONTES	UNID	COEFICIENTE	PREÇO UNITÁRIO	TOTAL
I0026	SEINFRA	KG	0,02800000	45,1600	1,2645
I1888	SEINFRA	L	0,04300000	39,2200	1,6865
I8240	SEINFRA	UN	1,00000000	0,7700	0,7700
TOTAL MATERIAL:					3,7210
VALOR:					14,85

14.1.4. C2597 - TUBO PVC BRANCO P/ESGOTO D=50mm (2") - JUNTA C/ANÉIS (M)

MAO DE OBRA	FONTES	UNID	COEFICIENTE	PREÇO UNITÁRIO	TOTAL
I0043	SEINFRA	H	0,30000000	16,7700	5,0310
I2320	SEINFRA	H	0,30000000	20,3200	6,0960
TOTAL MAO DE OBRA:					11,1270

MATERIAL	FONTES	UNID	COEFICIENTE	PREÇO UNITÁRIO	TOTAL
I0080	SEINFRA	UN	0,33000000	1,4000	0,4620
I1351	SEINFRA	KG	0,01000000	41,3300	0,4133
I2195	SEINFRA	M	1,01000000	6,6500	6,7165



RELATÓRIO ANALÍTICO - COMPOSIÇÕES DE CUSTOS

OBRA:	MODULO DE EDUCAÇÃO INFANTIL (JACARECOARA)	DATA :	26/04/2022
DESCRIÇÃO:	Módulo de Educação Infantil	FONTE	VERSÃO
LOCAL:	JACARECOARA - CASCAVEL/CE.	SBC	2022/02 - Fortalezo
CLIENTE:	MUNICIPIO DE CASCAVEL-CE	SEINFRA	027.1 COM DESONERAÇÃO
		SINAPI	2021/11 COM DESONERAÇÃO
			COMPOSIÇÕES PRÓPRIAS

HORA	MES	REF.
112,75%	1773	02/2022
83,55%	1776	05/2021
47,46%		12/2021

COMISSÃO DE LICITAÇÃO Nº 001/2022
17/04/2022
ROBERTO

TOTAL MATERIAL: 7,5918

VALOR: 18,72

14.1.5. C1552 - JOELHO PVC BRANCO P/ESGOTO D=50mm (2") (UN)

MAO DE OBRA	FONTE	UNID	COEFICIENTE	PREÇO UNITÁRIO	TOTAL	
10043	AJUDANTE DE ENCANADOR	SEINFRA	H	0,28000000	16,7700	4,6956
12320	ENCANADOR	SEINFRA	H	0,28000000	20,3200	5,6896
TOTAL MAO DE OBRA:					10,3852	

MATERIAL	FONTE	UNID	COEFICIENTE	PREÇO UNITÁRIO	TOTAL	
10026	ADESIVO PARA TUBO DE PVC RIGIDO	SEINFRA	KG	0,01500000	45,1600	0,6774
11284	JOELHO PVC PARA ESGOTO DE 50MM	SEINFRA	UN	1,00000000	1,8600	1,8600
11888	SOLUÇÃO LIMPADORA PARA PVC RIGIDO	SEINFRA	L	0,02200000	39,2200	0,8628
TOTAL MATERIAL:					3,4002	

VALOR: 13,79

14.1.6. C2359 - TÊ PVC BRANCO P/ESGOTO D=50MM (2")-JUNTAS SOLD. (UN)

MAO DE OBRA	FONTE	UNID	COEFICIENTE	PREÇO UNITÁRIO	TOTAL	
10043	AJUDANTE DE ENCANADOR	SEINFRA	H	0,29000000	16,7700	4,8633
12320	ENCANADOR	SEINFRA	H	0,29000000	20,3200	5,8928
TOTAL MAO DE OBRA:					10,7561	

MATERIAL	FONTE	UNID	COEFICIENTE	PREÇO UNITÁRIO	TOTAL	
10026	ADESIVO PARA TUBO DE PVC RIGIDO	SEINFRA	KG	0,02250000	45,1600	1,0161
11888	SOLUÇÃO LIMPADORA PARA PVC RIGIDO	SEINFRA	L	0,03300000	39,2200	1,2943
12014	TE PVC PARA ESGOTO DE 50MM (2")	SEINFRA	UN	1,00000000	5,2600	5,2600
TOTAL MATERIAL:					7,5704	

VALOR: 18,33

14.1.7. C4822 - TERMINAL DE VENTILAÇÃO PVC 50MM (UN)

MAO DE OBRA	FONTE	UNID	COEFICIENTE	PREÇO UNITÁRIO	TOTAL	
10043	AJUDANTE DE ENCANADOR	SEINFRA	H	0,09000000	16,7700	1,5093
12320	ENCANADOR	SEINFRA	H	0,09000000	20,3200	1,8288
TOTAL MAO DE OBRA:					3,3381	

MATERIAL	FONTE	UNID	COEFICIENTE	PREÇO UNITÁRIO	TOTAL	
10026	ADESIVO PARA TUBO DE PVC RIGIDO	SEINFRA	KG	0,03100000	45,1600	1,4000
11888	SOLUÇÃO LIMPADORA PARA PVC RIGIDO	SEINFRA	L	0,04800000	39,2200	1,8826
19096	TERMINAL DE VENTILACAO, 50 MM, SERIE NORMAL, ESGOTO PREDIAL	SEINFRA	UN	1,00000000	5,0900	5,0900
TOTAL MATERIAL:					8,3726	

VALOR: 11,71

14.1.8. C2594 - TUBO PVC BRANCO P/ESGOTO D=100mm (4") - JUNTA C/ANÉIS (M)

MAO DE OBRA	FONTE	UNID	COEFICIENTE	PREÇO UNITÁRIO	TOTAL	
10043	AJUDANTE DE ENCANADOR	SEINFRA	H	0,52000000	16,7700	8,7204



RELATÓRIO ANALÍTICO - COMPOSIÇÕES DE CUSTOS

OBRA:	MODULO DE EDUCAÇÃO INFANTIL (JACARECOARA)	DATA:	26/04/2022
DESCRIÇÃO:	Módulo de Educação Infantil	FONTE	VERSÃO
LOCAL:	JACARECOARA - CASCAVEL/CE.	SBC	2022/02 - Fortaleza
CLIENTE:	MUNICIPIO DE CASCAVEL-CE	SEINFRA	027.1 COM DESONERAÇÃO
		SINAPI	2021/11 COM DESONERAÇÃO
			COMPOSIÇÕES PRÓPRIAS

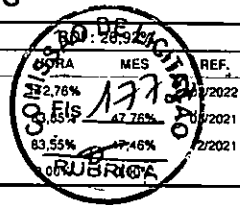

I2320	ENCANADOR	SEINFRA	H	0,52000000	20,3200	10,5664
TOTAL MAO DE OBRA:						19,2868

MATERIAL	FONTE	UNID	COEFICIENTE	PREÇO UNITÁRIO	TOTAL	
I0078	ANEL DE BORRACHA P/TUBO PVC REFORÇADO DE 100MM	SEINFRA	UN	0,33000000	2,5600	0,8448
I1351	LUBRIFICANTE PARA TUBO DE PVC	SEINFRA	KG	0,02300000	41,3300	0,9506
I2193	TUBO PVC ESGOTO DE 100MM (4") - (NBR 5688)	SEINFRA	M	1,01000000	10,8400	10,9484
TOTAL MATERIAL:					12,7438	
VALOR:					32,03	

14.1.9. C1549 - JOELHO PVC BRANCO P/ESGOTO D=100mm (4") (UN)

MAO DE OBRA	FONTE	UNID	COEFICIENTE	PREÇO UNITÁRIO	TOTAL	
I0043	AJUDANTE DE ENCANADOR	SEINFRA	H	0,45000000	16,7700	7,5465
I2320	ENCANADOR	SEINFRA	H	0,45000000	20,3200	9,1440
TOTAL MAO DE OBRA:					16,8905	

MATERIAL	FONTE	UNID	COEFICIENTE	PREÇO UNITÁRIO	TOTAL	
I0026	ADESIVO PARA TUBO DE PVC RIGIDO	SEINFRA	KG	0,05000000	45,1600	2,2580
I1282	JOELHO PVC PARA ESGOTO DE 100MM	SEINFRA	UN	1,00000000	6,1600	6,1600
I1888	SOLUÇÃO LIMPADORA PARA PVC RIGIDO	SEINFRA	L	0,08000000	39,2200	3,1376
TOTAL MATERIAL:					11,5556	
VALOR:					28,25	

14.1.10. C1582 - JUNÇÃO SIMPLES DE REDUÇÃO PVC P/ESGOTO 100X50mm(4"X2") (UN)

MAO DE OBRA	FONTE	UNID	COEFICIENTE	PREÇO UNITÁRIO	TOTAL	
I0043	AJUDANTE DE ENCANADOR	SEINFRA	H	0,46000000	16,7700	7,7142
I2320	ENCANADOR	SEINFRA	H	0,46000000	20,3200	9,3472
TOTAL MAO DE OBRA:					17,0614	

MATERIAL	FONTE	UNID	COEFICIENTE	PREÇO UNITÁRIO	TOTAL	
I0026	ADESIVO PARA TUBO DE PVC RIGIDO	SEINFRA	KG	0,05750000	45,1600	2,5967
I1319	JUNÇÃO PVC PARA ESGOTO 100X50MM (4X2")	SEINFRA	UN	1,00000000	12,0500	12,0500
I1888	SOLUÇÃO LIMPADORA PARA PVC RIGIDO	SEINFRA	L	0,09100000	39,2200	3,5690
TOTAL MATERIAL:					18,2157	
VALOR:					35,28	

14.1.11. C2096 - RASGO EM ALVENARIA P/TUBULAÇÕES D=32 A 50mm (1 1/4" A 2") (M)

MAO DE OBRA	FONTE	UNID	COEFICIENTE	PREÇO UNITÁRIO	TOTAL	
I0043	AJUDANTE DE ENCANADOR	SEINFRA	H	0,40000000	16,7700	6,7080
I2320	ENCANADOR	SEINFRA	H	0,15000000	20,3200	3,0480
TOTAL MAO DE OBRA:					9,7560	
VALOR:					9,76	

14.1.12. C1239 - ENCHIMENTO DE RASGO C/ARGAMASSA DIAM.= 32 A 50mm (1 1/4" A 2") (M)

MAO DE OBRA	FONTE	UNID	COEFICIENTE	PREÇO UNITÁRIO	TOTAL	
I2391	PEDREIRO	SEINFRA	H	0,20000000	20,7700	4,1540



RELATÓRIO ANALÍTICO - COMPOSIÇÕES DE CUSTOS

OBRA:	MODULO DE EDUCAÇÃO INFANTIL (JACARECOARA)	DATA:	26/04/2022
DESCRIÇÃO:	Módulo de Educação Infantil	FONTE	VERSÃO
LOCAL:	JACARECOARA - CASCAVEL/CE.	SBC	2022/02 - Fortaleza
CLIENTE:	MUNICIPIO DE CASCAVEL-CE	SEINFRA	027.1 COM DESONERAÇÃO
		SINAPI	2021/11 COM DESONERAÇÃO
			COMPOSIÇÕES PRÓPRIAS

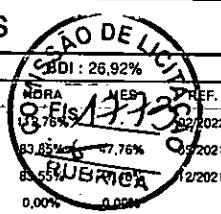

12543	SERVENTE	SEINFRA	H	0,15000000	15,5500	2,3325
TOTAL MAO DE OBRA:						6,4865

MATERIAL	FONTE	UNID	COEFICIENTE	PREÇO UNITÁRIO	TOTAL	
10109	AREIA MEDIA	SEINFRA	M3	0,00050000	67,5000	0,0338
10441	CAL HIDRATADA	SEINFRA	KG	0,07300000	1,1000	0,0803
10805	CIMENTO PORTLAND	SEINFRA	KG	0,06000000	0,5600	0,0336
TOTAL MATERIAL:					0,1477	
VALOR:					6,63	

14.1.13. C2784 - ESCAVAÇÃO MANUAL SOLO DE 1A.CAT. PROF. ATÉ 1.50m (M3)

MAO DE OBRA	FONTE	UNID	COEFICIENTE	PREÇO UNITÁRIO	TOTAL	
12543	SERVENTE	SEINFRA	H	2,65000000	15,5500	41,2075
TOTAL MAO DE OBRA:					41,2075	
VALOR:					41,21	

14.1.14. C2921 - REATERRO C/COMPACTAÇÃO MANUAL S/CONTROLE, MATERIAL DA VALA (M3)

MAO DE OBRA	FONTE	UNID	COEFICIENTE	PREÇO UNITÁRIO	TOTAL	
12543	SERVENTE	SEINFRA	H	1,70000000	15,5500	26,4350
TOTAL MAO DE OBRA:					26,4350	
VALOR:					26,43	

14.2.1. C3586 - CAIXA SIFONADA 150X150X50cm COM GRELHA - PADRÃO POPULAR (UN)

MAO DE OBRA	FONTE	UNID	COEFICIENTE	PREÇO UNITÁRIO	TOTAL	
10043	AJUDANTE DE ENCANADOR	SEINFRA	H	0,50000000	16,7700	8,3850
12320	ENCANADOR	SEINFRA	H	0,50000000	20,3200	10,1600
TOTAL MAO DE OBRA:					18,5450	
MATERIAL	FONTE	UNID	COEFICIENTE	PREÇO UNITÁRIO	TOTAL	
10435	CAIXA SIFONADA 150 x 150 x 50 COM GRELHA	SEINFRA	UN	1,00000000	30,0000	30,0000
TOTAL MATERIAL:					30,0000	
VALOR:					48,55	

14.2.2. C2093 - RALO SECO PVC RÍGIDO (UN)

MAO DE OBRA	FONTE	UNID	COEFICIENTE	PREÇO UNITÁRIO	TOTAL	
10043	AJUDANTE DE ENCANADOR	SEINFRA	H	0,98000000	16,7700	16,4346
12320	ENCANADOR	SEINFRA	H	0,98000000	20,3200	19,9136
TOTAL MAO DE OBRA:					36,3482	
MATERIAL	FONTE	UNID	COEFICIENTE	PREÇO UNITÁRIO	TOTAL	
11770	RALO SECO PVC 10 CM COM GRELA BRANCA	SEINFRA	UN	1,00000000	9,1200	9,1200
TOTAL MATERIAL:					9,1200	
VALOR:					45,47	

14.2.3. 053528 - TAMPA CEGA 150mm (UN)



RELATÓRIO ANALÍTICO - COMPOSIÇÕES DE CUSTOS

OBRA:	MODULO DE EDUCAÇÃO INFANTIL (JACARECOARA)	DATA:	26/04/2022
DESCRIÇÃO:	Módulo de Educação Infantil	FONTE:	VERSÃO
LOCAL:	JACARECOARA - CASCAVEL/CE.	SBC:	2022/02 - Fortaleza
CLIENTE:	MUNICIPIO DE CASCAVEL-CE	SEINFRA:	027.1 COM DESONERAÇÃO
		SINAPI:	2021/11 COM DESONERAÇÃO
			COMPOSIÇÕES PRÓPRIAS

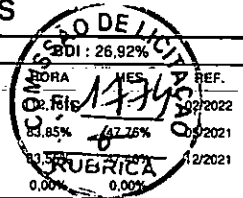

MAO DE OBRA	FONTE	UNID	COEFICIENTE	PREÇO UNITÁRIO	TOTAL	
1099034	AJUDANTE DE BOMBEIRO OU ENCANADOR	SBC	H	0,3090	12,19	3,77
1099200	BOMBEIRO OU ENCANADOR	SBC	H	0,3090	16,40	5,07
TOTAL MAO DE OBRA:					8,84	

MATERIAL	FONTE	UNID	COEFICIENTE	PREÇO UNITÁRIO	TOTAL	
1043712	TAMPA CEGA QUADRADA BRANCA 150mm	SBC	UN	1,0000	19,56	19,56
TOTAL MATERIAL:					19,56	
VALOR:					28,39	

14.2.4. C2272 - SIFÃO DE PVC RÍGIDO D= 2" (INSTALADO) (UN)

MAO DE OBRA	FONTE	UNID	COEFICIENTE	PREÇO UNITÁRIO	TOTAL	
10043	AJUDANTE DE ENCANADOR	SEINFRA	H	0,50000000	16,7700	8,3850
12320	ENCANADOR	SEINFRA	H	0,25000000	20,3200	5,0800
TOTAL MAO DE OBRA:					13,4650	

MATERIAL	FONTE	UNID	COEFICIENTE	PREÇO UNITÁRIO	TOTAL	
11180	FITA DE VEDAÇÃO	SEINFRA	M	0,28000000	0,2800	0,0784
11865	SIFÃO PVC RIGIDO TIPO COPO DN 2"X2"	SEINFRA	UN	1,00000000	10,8000	10,8000
TOTAL MATERIAL:					10,8784	
VALOR:					24,34	

14.2.5. C2270 - SIFÃO CROMADO 1 1/4" X 2" (INSTALADO) (UN)

MAO DE OBRA	FONTE	UNID	COEFICIENTE	PREÇO UNITÁRIO	TOTAL	
10043	AJUDANTE DE ENCANADOR	SEINFRA	H	1,00000000	16,7700	16,7700
12320	ENCANADOR	SEINFRA	H	0,65000000	20,3200	13,2080
TOTAL MAO DE OBRA:					29,9780	

MATERIAL	FONTE	UNID	COEFICIENTE	PREÇO UNITÁRIO	TOTAL	
11180	FITA DE VEDAÇÃO	SEINFRA	M	0,28000000	0,2800	0,0784
11861	SIFÃO CROMADO 1 1/4"X1 1/2"	SEINFRA	UN	1,00000000	136,6200	136,6200
TOTAL MATERIAL:					136,6984	
VALOR:					166,68	

14.2.6. C5050 - CAIXA DE GORDURA EM PVC, COM CESTO 18L (UN)

MAO DE OBRA	FONTE	UNID	COEFICIENTE	PREÇO UNITÁRIO	TOTAL	
10043	AJUDANTE DE ENCANADOR	SEINFRA	H	0,03900000	16,7700	0,6540
12320	ENCANADOR	SEINFRA	H	0,03900000	20,3200	0,7925
TOTAL MAO DE OBRA:					1,4465	

MATERIAL	FONTE	UNID	COEFICIENTE	PREÇO UNITÁRIO	TOTAL	
19535	CAIXA DE GORDURA EM PVC, COM CESTO 18L	SEINFRA	UN	1,00000000	261,0000	261,0000
TOTAL MATERIAL:					261,0000	
VALOR:					262,45	

14.2.7. C0649 - CAIXA INSPEÇÃO NO PASSEIO EM ALVENARIA DI=(50X50)cm, PADRÃO CAGECE (UN)



RELATÓRIO ANALÍTICO - COMPOSIÇÕES DE CUSTOS

OBRA:	MODÚLO DE EDUCAÇÃO INFANTIL (JACARECOARA)	DATA:	26/04/2022
DESCRIÇÃO:	Módulo de Educação Infantil	FONTE	VERSÃO
LOCAL:	JACARECOARA - CASCAVEL/CE.	SBC	2022/02 - Fortaleza
CLIENTE:	MUNICIPIO DE CASCAVEL-CE	SEINFRA	027.1 COM DESONERAÇÃO
		SINAPI	2021/11 COM DESONERAÇÃO
			COMPOSIÇÕES PRÓPRIAS

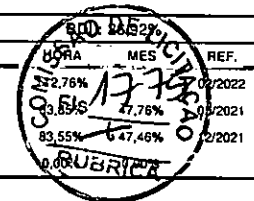

MAO DE OBRA	FONTE	UNID	COEFICIENTE	PREÇO UNITÁRIO	TOTAL
I2391 PEDREIRO	SEINFRA	H	0,16000000	20,7700	3,3232
TOTAL MAO DE OBRA:					3,3232

SERVICO	FONTE	UNID	COEFICIENTE	PREÇO UNITÁRIO	TOTAL
C0076 ALVENARIA DE TIJOLO COMUM C/ARGAMASSA MISTA DE CAL HIDRATADA 1:2:8 ESP=10 cm	SEINFRA	M2	1,87200000	120,3200	225,2390
C0218 ARMADURA CA-60 MÉDIA D= 6,4 A 9,5mm	SEINFRA	KG	2,08740000	12,7300	26,5726
C0838 CONCRETO PVIBR., FCK 10 MPa COM AGREGADO ADQUIRIDO	SEINFRA	M3	0,05380000	375,3300	20,1928
C0840 CONCRETO PVIBR., FCK 15 MPa COM AGREGADO ADQUIRIDO	SEINFRA	M3	0,03430000	395,5400	13,5670
C1400 FORMA DE TÁBUAS DE 1" DE 3A. P/FUNDAÇÕES UTIL. 5 X	SEINFRA	M2	0,19600000	66,1900	12,9732
C2123 REBOCO C/ARGAMASSA DE CAL HIDRATADA E AREIA PENEIRADA TRAÇO 1:3 ESP=5 mm P/PAREDE	SEINFRA	M2	1,84000000	22,2500	40,9400
TOTAL SERVIÇO:					339,4845
VALOR:					342,80

14.3.1. C2832 - FOSSA SÉPTICA E SUMIDOURO EM ALVENARIA (UN)

MAO DE OBRA	FONTE	UNID	COEFICIENTE	PREÇO UNITÁRIO	TOTAL
I2543 SERVENTE	SEINFRA	H	2,00000000	15,5500	31,1000
TOTAL MAO DE OBRA:					31,1000

MATERIAL	FONTE	UNID	COEFICIENTE	PREÇO UNITÁRIO	TOTAL
I0280 BRITA	SEINFRA	M3	1,49200000	76,1900	113,6755
I2298 CURVA PVC ESGOTO LONGA DN 100MM	SEINFRA	UN	3,00000000	34,3300	102,9900
I2456 TUBO PVC ESGOTO PRIMÁRIO DE 100 - (NBR 5688)	SEINFRA	M	2,50000000	10,8400	27,1000
TOTAL MATERIAL:					243,7655

SERVICO	FONTE	UNID	COEFICIENTE	PREÇO UNITÁRIO	TOTAL
C0073 ALVENARIA DE TIJOLO CERÂMICO FURADO (9x19x19)cm C/ARGAMASSA MISTA DE CAL HIDRATADA ESP.=10cm (1:2:8)	SEINFRA	M2	10,05000000	59,8200	601,1910
C0074 ALVENARIA DE TIJOLO CERÂMICO FURADO (9x19x19)cm C/ARGAMASSA MISTA DE CAL HIDRATADA ESP=20 cm	SEINFRA	M2	12,92000000	104,7900	1.353,8868
C0216 ARMADURA CA-50A MÉDIA D= 6,3 A 10,0mm	SEINFRA	KG	41,86000000	14,1300	591,4818
C0838 CONCRETO PVIBR., FCK 10 MPa COM AGREGADO ADQUIRIDO	SEINFRA	M3	0,29000000	375,3300	108,8457
C0840 CONCRETO PVIBR., FCK 15 MPa COM AGREGADO ADQUIRIDO	SEINFRA	M3	0,59800000	395,5400	236,5329
C1400 FORMA DE TÁBUAS DE 1" DE 3A. P/FUNDAÇÕES UTIL. 5 X	SEINFRA	M2	1,84000000	66,1900	121,7896
C2123 REBOCO C/ARGAMASSA DE CAL HIDRATADA E AREIA PENEIRADA TRAÇO 1:3 ESP=5 mm P/PAREDE	SEINFRA	M2	11,00000000	22,2500	244,7500
C2784 ESCAVAÇÃO MANUAL SOLO DE 1A.CAT. PROF. ATÉ 1.50m	SEINFRA	M3	14,24000000	41,2100	586,8304
TOTAL SERVIÇO:					3.845,3082
VALOR:					4.120,04

15.1. 95470 - VASO SANITARIO SIFONADO CONVENCIONAL COM LOUÇA BRANCA, INCLUSO CONJUNTO DE LIGAÇÃO PARA BACIA SANITÁRIA AJUSTÁVEL - FORNECIMENTO E INSTALAÇÃO. AF_10/2016 (UN)

MATERIAL	FONTE	UNID	COEFICIENTE	PREÇO UNITÁRIO	TOTAL
00006142 CONJUNTO DE LIGACAO PARA BACIA SANITARIA AJUSTAVEL, EM PLASTICO BRANCO, COM TUBO, CANOPLA E ESPUDE	SINAPI	UN	1,00000000	8,23	8,23
TOTAL MATERIAL:					8,23

SERVICO	FONTE	UNID	COEFICIENTE	PREÇO UNITÁRIO	TOTAL
95469 VASO SANITARIO SIFONADO CONVENCIONAL COM LOUÇA BRANCA - FORNECIMENTO E INSTALAÇÃO. AF_01/2020	SINAPI	UN	1,00000000	266,89	266,89

**RELATÓRIO ANALÍTICO - COMPOSIÇÕES DE CUSTOS**

OBRA:	MODULO DE EDUCACAO INFANTIL (JACARECOARA)	DATA:	26/04/2022	BDI:	26,92%
DESCRIÇÃO:	Módulo de Educação Infantil	FONTE:	SBC	VERSÃO:	2022/02 - Fortaleza
LOCAL:	JACARECOARA - CASCAVEL/CE.	SEINFRA:	027.1 COM DESONERAÇÃO	REF.:	08/2022
CLIENTE:	MUNICIPIO DE CASCAVEL-CE	SINAPI:	2021/11 COM DESONERAÇÃO	REF.:	05/2021
			COMPOSIÇÕES PRÓPRIAS	0,00%	0,00%

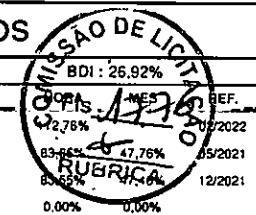

TOTAL SERVIÇO:	266,89
----------------	--------

VALOR:	275,12
--------	--------

15.2. 100848 - VASO SANITÁRIO INFANTIL LOUÇA BRANCA - FORNECIMENTO E INSTALACAO. AF_01/2020 (UN)

MATERIAL		FONTE	UNID	COEFICIENTE	PREÇO UNITÁRIO	TOTAL
00004384	PARAFUSO NIQUELADO COM ACABAMENTO CROMADO PARA FIXAR PEÇA SANITARIA, INCLUI PORCA CEGA, ARRUELA E BUCHA DE NYLON TAMANHO S-10	SINAPI	UN	2,00000000	28,16	56,32
00006138	ANEL DE VEDACAO, PVC FLEXIVEL, 100 MM, PARA SAIDA DE BACIA / VASO SANITARIO	SINAPI	UN	1,00000000	9,40	9,40
00011786	BACIA SANITARIA (VASO) INFANTIL, SIFONADO, DE LOUCA BRANCA, (SEM ASSENTO)	SINAPI	UN	1,00000000	393,18	393,18
00037329	REJUNTE EPOXI, QUALQUER COR	SINAPI	KG	0,08810000	92,75	8,17
TOTAL MATERIAL:						467,07

SERVICO		FONTE	UNID	COEFICIENTE	PREÇO UNITÁRIO	TOTAL
88267	ENCANADOR OU BOMBEIRO HIDRÁULICO COM ENCARGOS COMPLEMENTARES	SINAPI	H	0,49680000	20,21	10,04
88316	SERVENTE COM ENCARGOS COMPLEMENTARES	SINAPI	H	0,34950000	15,79	5,51
TOTAL SERVIÇO:						15,55
VALOR:						482,62

15.3. 99635 - VÁLVULA DE DESCARGA METÁLICA, BASE 1 1/2", ACABAMENTO METALICO CROMADO - FORNECIMENTO E INSTALAÇÃO. AF_08/2021 (UN)

MATERIAL		FONTE	UNID	COEFICIENTE	PREÇO UNITÁRIO	TOTAL
00003148	FITA VEDA ROSCA EM ROLOS DE 18 MM X 50 M (L X C)	SINAPI	UN	0,01920000	16,59	0,31
00010228	VALVULA DE DESCARGA METALICA, BASE 1 1/2 " E ACABAMENTO METALICO CROMADO	SINAPI	UN	1,00000000	332,93	332,93
TOTAL MATERIAL:						333,24

SERVICO		FONTE	UNID	COEFICIENTE	PREÇO UNITÁRIO	TOTAL
88248	AUXILIAR DE ENCANADOR OU BOMBEIRO HIDRÁULICO COM ENCARGOS COMPLEMENTARES	SINAPI	H	0,92490000	16,02	14,81
88267	ENCANADOR OU BOMBEIRO HIDRÁULICO COM ENCARGOS COMPLEMENTARES	SINAPI	H	0,92490000	20,21	18,69
TOTAL SERVIÇO:						33,50
VALOR:						366,74

15.4. 86901 - CUBA DE EMBUTIR OVAL EM LOUÇA BRANCA, 35 X 50CM OU EQUIVALENTE - FORNECIMENTO E INSTALAÇÃO. AF_01/2020 (UN)

MATERIAL		FONTE	UNID	COEFICIENTE	PREÇO UNITÁRIO	TOTAL
00004823	MASSA PLASTICA PARA MARMORE/GRANITO	SINAPI	KG	0,52710000	40,35	21,26
00020269	LAVATORIO / CUBA DE EMBUTIR, OVAL, DE LOUCA BRANCA, SEM LADRAO, DIMENSOES *50 X 35* CM (L X C)	SINAPI	UN	1,00000000	83,48	83,48
TOTAL MATERIAL:						104,74

SERVICO		FONTE	UNID	COEFICIENTE	PREÇO UNITÁRIO	TOTAL
88274	MARMORISTA/GRANITEIRO COM ENCARGOS COMPLEMENTARES	SINAPI	H	0,84580000	22,41	18,95
88316	SERVENTE COM ENCARGOS COMPLEMENTARES	SINAPI	H	0,26650000	15,79	4,20
TOTAL SERVIÇO:						23,15
VALOR:						127,89

15.5. 86936 - CUBA DE EMBUTIR DE AÇO INOXIDÁVEL MÉDIA, INCLUSO VÁLVULA TIPO AMERICANA E SIFÃO TIPO GARRAFA EM METAL CROMADO - FORNECIMENTO E INSTALAÇÃO. AF_01/2020 (UN)

**RELATÓRIO ANALÍTICO - COMPOSIÇÕES DE CUSTOS**

OBRA:	MODÚLO DE EDUCAÇÃO INFANTIL (JACARECOARA)	DATA:	26/04/2022
DESCRIÇÃO:	Módulo de Educação Infantil	FONTE	VERSÃO
LOCAL:	JACARECOARA - CASCAVEL/CE.	SBC	2022/02 - Fortaleza
CLIENTE:	MUNICIPIO DE CASCAVEL-CE	SEINFRA	027.1 COM DESONERAÇÃO
		SINAPI	2021/11 COM DESONERAÇÃO
			COMPOSIÇÕES PRÓPRIAS

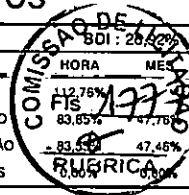

SERVICO	FONTE	UNID	COEFICIENTE	PREÇO UNITÁRIO	TOTAL	
86878	VÁLVULA EM METAL CROMADO TIPO AMERICANA 3.1/2 X 1.1/2 PARA PIA - FORNECIMENTO E INSTALAÇÃO. AF_01/2020	SINAPI	UN	1,00000000	52,20	52,20
86881	SIFÃO DO TIPO GARRAFA EM METAL CROMADO 1 X 1.1/2 - FORNECIMENTO E INSTALAÇÃO. AF_01/2020	SINAPI	UN	1,00000000	146,47	146,47
86900	CUBA DE EMBUTIR RETANGULAR DE AÇO INOXIDÁVEL, 46 X 30 X 12 CM - FORNECIMENTO E INSTALAÇÃO. AF_01/2020	SINAPI	UN	1,00000000	172,27	172,27
TOTAL SERVIÇO:					370,94	
VALOR:					370,94	

15.6. 86904 - LAVATÓRIO LOUÇA BRANCA SUSPENSO, 29,5 X 39CM OU EQUIVALENTE, PADRÃO POPULAR - FORNECIMENTO E INSTALAÇÃO. AF_01/2020 (UN)

MATERIAL	FONTE	UNID	COEFICIENTE	PREÇO UNITÁRIO	TOTAL	
00004351	PARAFUSO NIQUELADO 3 1/2" COM ACABAMENTO CROMADO PARA FIXAR PEÇA SANITARIA, INCLUI PORCA CEGA, ARRUELA E BUCHA DE NYLON TAMANHO S-8	SINAPI	UN	2,00000000	20,87	41,74
0010425	LAVATORIO DE LOUCA BRANCA, SUSPENSO (SEM COLUNA), DIMENSOES *40 X 30* CM	SINAPI	UN	1,00000000	80,34	80,34
00037329	REJUNTE EPOXI, QUALQUER COR	SINAPI	KG	0,03040000	92,75	2,81
TOTAL MATERIAL:					124,89	

SERVICO	FONTE	UNID	COEFICIENTE	PREÇO UNITÁRIO	TOTAL	
88267	ENCANADOR OU BOMBEIRO HIDRÁULICO COM ENCARGOS COMPLEMENTARES	SINAPI	H	0,38700000	20,21	7,82
88316	SERVENTE COM ENCARGOS COMPLEMENTARES	SINAPI	H	0,18860000	15,79	2,97
TOTAL SERVIÇO:					10,79	
VALOR:					135,68	

15.7. 100860 - CHUVEIRO ELÉTRICO COMUM CORPO PLÁSTICO, TIPO DUCHA FORNECIMENTO E INSTALAÇÃO. AF_01/2020 (UN)

MATERIAL	FONTE	UNID	COEFICIENTE	PREÇO UNITÁRIO	TOTAL	
00001368	CHUVEIRO COMUM EM PLASTICO BRANCO, COM CANO, 3 TEMPERATURAS, 5500 W (110/220 V)	SINAPI	UN	1,00000000	64,90	64,90
00003146	FITA VEDA ROSCA EM ROLOS DE 18 MM X 10 M (L X C)	SINAPI	UN	0,02100000	4,50	0,09
TOTAL MATERIAL:					64,99	

SERVICO	FONTE	UNID	COEFICIENTE	PREÇO UNITÁRIO	TOTAL	
88267	ENCANADOR OU BOMBEIRO HIDRÁULICO COM ENCARGOS COMPLEMENTARES	SINAPI	H	0,44670000	20,21	9,02
88316	SERVENTE COM ENCARGOS COMPLEMENTARES	SINAPI	H	0,14070000	15,79	2,22
TOTAL SERVIÇO:					11,24	
VALOR:					76,23	

15.8. C4670 - PORTA PAPEL METÁLICO (UN)

MAO DE OBRA	FONTE	UNID	COEFICIENTE	PREÇO UNITÁRIO	TOTAL	
12391	PEDREIRO	SEINFRA	H	0,50000000	20,7700	10,3850
TOTAL MAO DE OBRA:					10,3850	

MATERIAL	FONTE	UNID	COEFICIENTE	PREÇO UNITÁRIO	TOTAL	
18670	PORTA PAPEL METÁLICO	SEINFRA	UN	1,00000000	20,5100	20,5100
TOTAL MATERIAL:					20,5100	
VALOR:					30,90	

**RELATÓRIO ANALÍTICO - COMPOSIÇÕES DE CUSTOS**

OBRA:	MODULO DE EDUCACAO INFANTIL (JACARECOARA)	DATA:	26/04/2022
DESCRIÇÃO:	Módulo de Educação Infantil	FONTE	VERSÃO
LOCAL:	JACARECOARA - CASCAVEL/CE.	SBC	2022/02 - Fortaleza
CLIENTE:	MUNICIPIO DE CASCAVEL-CE	SEINFRA	027.1 COM DESONERAÇÃO
		SINAPI	2021/11 COM DESONERAÇÃO
			COMPOSIÇÕES PRÓPRIAS

CDI: 26,92%
SBC: 13,75%
SEINFRA: 89,65%
SINAPI: 85,5%
REF. 09/2022
09/2021
12/2021
0,00% 0,00%

15.9. C1151 - DUCHA P/ WC CROMADO (INSTALADO) (UN)

MAO DE OBRA	FONTE	UNID	COEFICIENTE	PREÇO UNITÁRIO	TOTAL	
10043	AJUDANTE DE ENCANADOR	SEINFRA	H	0,50000000	16,7700	8,3850
12320	ENCANADOR	SEINFRA	H	0,50000000	20,3200	10,1600
TOTAL MAO DE OBRA:					18,5450	

MATERIAL	FONTE	UNID	COEFICIENTE	PREÇO UNITÁRIO	TOTAL	
10797	CHUVEIRO-DUCHA CROMADO 1/2"	SEINFRA	UN	1,00000000	50,9400	50,9400
11180	FITA DE VEDAÇÃO	SEINFRA	M	0,28000000	0,2800	0,0784
TOTAL MATERIAL:					51,0184	
VALOR:					69,56	

15.10. C2507 - TORNEIRA ELÉTRICA AUTOMÁTICA 220V-2800W (INSTALADO) (UN)

MAO DE OBRA	FONTE	UNID	COEFICIENTE	PREÇO UNITÁRIO	TOTAL	
10042	AJUDANTE DE ELETRICISTA	SEINFRA	H	0,50000000	16,7700	8,3850
12312	ELETRICISTA	SEINFRA	H	0,50000000	20,7700	10,3850
TOTAL MAO DE OBRA:					18,7700	

MATERIAL	FONTE	UNID	COEFICIENTE	PREÇO UNITÁRIO	TOTAL	
12134	TORNEIRA ELETRICA AUOM. 220V-2500W	SEINFRA	UN	1,00000000	140,7300	140,7300
TOTAL MATERIAL:					140,7300	
VALOR:					159,50	

15.11. 86909 - TORNEIRA CROMADA TUBO MÓVEL, DE MESA, 1/2 OU 3/4, PARA PIA DE COZINHA, PADRÃO ALTO - FORNECIMENTO E INSTALAÇÃO. AF_01/2020 (UN)

MATERIAL	FONTE	UNID	COEFICIENTE	PREÇO UNITÁRIO	TOTAL	
00003146	FITA VEDA ROSCA EM ROLOS DE 18 MM X 10 M (L X C)	SINAPI	UN	0,02100000	4,50	0,09
00011772	TORNEIRA CROMADA DE MESA, PARA COZINHA, BICA MOVEL, COM AREJADOR, 1/2 " OU 3/4 " (REF 1167 / 1168)	SINAPI	UN	1,00000000	89,90	89,90
TOTAL MATERIAL:					89,99	

SERVICO	FONTE	UNID	COEFICIENTE	PREÇO UNITÁRIO	TOTAL	
88267	ENCANADOR OU BOMBEIRO HIDRÁULICO COM ENCARGOS COMPLEMENTARES	SINAPI	H	0,16670000	20,21	3,36
88316	SERVENTE COM ENCARGOS COMPLEMENTARES	SINAPI	H	0,05250000	15,79	0,82
TOTAL SERVIÇO:					4,18	
VALOR:					94,17	

15.12. 86916 - TORNEIRA PLÁSTICA 3/4 PARA TANQUE - FORNECIMENTO E INSTALAÇÃO. AF_01/2020 (UN)

MATERIAL	FONTE	UNID	COEFICIENTE	PREÇO UNITÁRIO	TOTAL	
00003146	FITA VEDA ROSCA EM ROLOS DE 18 MM X 10 M (L X C)	SINAPI	UN	0,03650000	4,50	0,16
00011831	TORNEIRA PLASTICA PARA TANQUE 1/2 " OU 3/4 " COM BICO PARA MANGUEIRA	SINAPI	UN	1,00000000	26,45	26,45
TOTAL MATERIAL:					26,61	

SERVICO	FONTE	UNID	COEFICIENTE	PREÇO UNITÁRIO	TOTAL	
88267	ENCANADOR OU BOMBEIRO HIDRÁULICO COM ENCARGOS COMPLEMENTARES	SINAPI	H	0,15250000	20,21	3,08
88316	SERVENTE COM ENCARGOS COMPLEMENTARES	SINAPI	H	0,04810000	15,79	0,75

**RELATÓRIO ANALÍTICO - COMPOSIÇÕES DE CUSTOS**

OBRA:	MODÚLO DE EDUCAÇÃO INFANTIL (JACARECOARA)	DATA:	26/04/2022
DESCRIÇÃO:	Módulo de Educação Infantil	FONTE	VERSÃO
LOCAL:	JACARECOARA - CASCAVEL/CE.	SBC	2022/02 - Fortaleza
CLIENTE:	MUNICÍPIO DE CASCAVEL-CE	SEINFRA	027.1 COM DESONERAÇÃO
		SINAPI	2021/11 COM DESONERAÇÃO
			COMPOSIÇÕES PRÓPRIAS

BO DE LICITACAO
BDI: 26,92%
SBC 22,25%
SEINFRA 8,85%
SINAPI 83,55%
RUBRICA 47,76%
12/2022
02/2021
12/2021

TOTAL SERVIÇO: 3,83

VALOR: 30,44

15.13. 86906 - TORNEIRA CROMADA DE MESA, 1/2 OU 3/4, PARA LAVATÓRIO, PADRÃO POPULAR - FORNECIMENTO E INSTALAÇÃO. AF_01/2020 (UN)

MATERIAL	FONTE	UNID	COEFICIENTE	PREÇO UNITÁRIO	TOTAL
00003146 FITA VEDA ROSCA EM ROLOS DE 18 MM X 10 M (L X C)	SINAPI	UN	0,02100000	4,50	0,09
00013415 TORNEIRA DE MESA PARA LAVATORIO, FIXA, CROMADA, PADRAO POPULAR, 1/2 " OU 3/4 " (REF 1193)	SINAPI	UN	1,00000000	51,75	51,75
TOTAL MATERIAL:					51,84

SERVICO	FONTE	UNID	COEFICIENTE	PREÇO UNITÁRIO	TOTAL
88267 ENCANADOR OU BOMBEIRO HIDRÁULICO COM ENCARGOS COMPLEMENTARES	SINAPI	H	0,09600000	20,21	1,94
88316 SERVENTE COM ENCARGOS COMPLEMENTARES	SINAPI	H	0,03030000	15,79	0,47
TOTAL SERVIÇO:					2,41

VALOR: 54,25

15.14. 95547 - SABONETEIRA PLASTICA TIPO DISPENSER PARA SABONETE LIQUIDO COM RESERVATORIO 800 A 1500 ML, INCLUSO FIXAÇÃO. AF_01/2020 (UN)

MATERIAL	FONTE	UNID	COEFICIENTE	PREÇO UNITÁRIO	TOTAL
00011758 SABONETEIRA PLASTICA TIPO DISPENSER PARA SABONETE LIQUIDO COM RESERVATORIO 800 A 1500 ML	SINAPI	UN	1,00000000	61,69	61,69
TOTAL MATERIAL:					61,69

SERVICO	FONTE	UNID	COEFICIENTE	PREÇO UNITÁRIO	TOTAL
88267 ENCANADOR OU BOMBEIRO HIDRÁULICO COM ENCARGOS COMPLEMENTARES	SINAPI	H	0,31620000	20,21	6,39
88316 SERVENTE COM ENCARGOS COMPLEMENTARES	SINAPI	H	0,09960000	15,79	1,57
TOTAL SERVIÇO:					7,96

VALOR: 69,65

15.15. 19139 - TOALHEIRO PLASTICO TIPO DISPENSER PARA PAPEL TOALHA INTERFOLHADO (UN)

VALOR: 42,35

15.16. 99857 - CORRIMÃO SIMPLES, DIÂMETRO EXTERNO = 1 1/2", EM ALUMÍNIO. AF_04/2019_P (M)

MATERIAL	FONTE	UNID	COEFICIENTE	PREÇO UNITÁRIO	TOTAL
00005104 REBITE DE ALUMINIO VAZADO DE REPUXO, 3,2 X 8 MM (1KG = 1025 UNIDADES)	SINAPI	KG	0,00200000	74,42	0,14
00007568 BUCHA DE NYLON SEM ABA S10, COM PARAFUSO DE 6,10 X 65 MM EM AÇO ZINCADO COM ROSCA SOBERBA, CABECA CHATA E FENDA PHILLIPS	SINAPI	UN	2,18200000	0,61	1,33
00011033 SUPORTE PARA CALHA DE 150 MM EM FERRO GALVANIZADO	SINAPI	UN	1,09100000	7,85	8,56
00034360 PERFIL DE ALUMINIO ANODIZADO	SINAPI	KG	0,47700000	45,65	21,77
TOTAL MATERIAL:					31,80

SERVICO	FONTE	UNID	COEFICIENTE	PREÇO UNITÁRIO	TOTAL
88251 AUXILIAR DE SERRALHEIRO COM ENCARGOS COMPLEMENTARES	SINAPI	H	1,09300000	17,09	18,67
88315 SERRALHEIRO COM ENCARGOS COMPLEMENTARES	SINAPI	H	1,33000000	20,71	27,54
TOTAL SERVIÇO:					46,21

VALOR: 78,01



RELATÓRIO ANALÍTICO - COMPOSIÇÕES DE CUSTOS

OBRA:	MODÚLO DE EDUCAÇÃO INFANTIL (JACARECOARA)	DATA:	26/04/2022	BDI:	26,92%
DESCRIÇÃO:	Módulo de Educação Infantil	FONTE	VERSÃO	112,76%	REF.
LOCAL:	JACARECOARA - CASCAVEL/CE.	SEINFRA	027.1 COM DESONERAÇÃO	83,36%	05/2021
CLIENTE:	MUNICIPIO DE CASCAVEL-CE	SINAPI	2021/11 COM DESONERAÇÃO	47,45%	12/2021
			COMPOSIÇÕES PRÓPRIAS	0,00%	0,00%

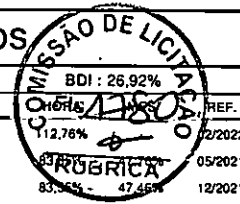

15.17. 100868 - BARRA DE APOIO RETA, EM ACO INOX POLIDO, COMPRIMENTO 80 CM, FIXADA NA PAREDE - FORNECIMENTO E INSTALAÇÃO. AF_01/2020 (UN)

MATERIAL	FONTE	UNID	COEFICIENTE	PREÇO UNITÁRIO	TOTAL	
00004351	PARAFUSO NIQUELADO 3 1/2" COM ACABAMENTO CROMADO PARA FIXAR PEÇA SANITARIA, INCLUI PORCA CEGA, ARRUELA E BUCHA DE NYLON TAMANHO S-8	SINAPI	UN	6,00000000	20,87	125,22
00036081	BARRA DE APOIO RETA, EM ACO INOX POLIDO, COMPRIMENTO 80CM, DIAMETRO MINIMO 3 CM	SINAPI	UN	1,00000000	254,00	254,00
TOTAL MATERIAL:					379,22	

SERVICO	FONTE	UNID	COEFICIENTE	PREÇO UNITÁRIO	TOTAL	
88267	ENCANADOR OU BOMBEIRO HIDRÁULICO COM ENCARGOS COMPLEMENTARES	SINAPI	H	0,94850000	20,21	19,16
88316	SERVENTE COM ENCARGOS COMPLEMENTARES	SINAPI	H	0,29880000	15,79	4,71
TOTAL SERVICOS:					23,87	

VALOR: 403,09

15.18. 100864 - BARRA DE APOIO EM "L", EM ACO INOX POLIDO 80 X 80 CM, FIXADA NA PAREDE - FORNECIMENTO E INSTALACAO. AF_01/2020 (UN)

MATERIAL	FONTE	UNID	COEFICIENTE	PREÇO UNITÁRIO	TOTAL	
00004351	PARAFUSO NIQUELADO 3 1/2" COM ACABAMENTO CROMADO PARA FIXAR PEÇA SANITARIA, INCLUI PORCA CEGA, ARRUELA E BUCHA DE NYLON TAMANHO S-8	SINAPI	UN	9,00000000	20,87	187,83
00036209	BARRA DE APOIO EM "L", EM ACO INOX POLIDO 80 X 80 CM, DIAMETRO MINIMO 3 CM	SINAPI	UN	1,00000000	559,13	559,13
TOTAL MATERIAL:					746,96	

SERVICO	FONTE	UNID	COEFICIENTE	PREÇO UNITÁRIO	TOTAL	
88267	ENCANADOR OU BOMBEIRO HIDRÁULICO COM ENCARGOS COMPLEMENTARES	SINAPI	H	1,42280000	20,21	28,75
88316	SERVENTE COM ENCARGOS COMPLEMENTARES	SINAPI	H	0,44830000	15,79	7,07
TOTAL SERVICOS:					35,82	

VALOR: 782,78

15.19. 00037399 - CABIDE/GANCHO DE BANHEIRO SIMPLES EM METAL CROMADO (UN)

VALOR: 16,61

15.20. 100875 - BANCO ARTICULADO, EM ACO INOX, PARA PCD, FIXADO NA PAREDE - FORNECIMENTO E INSTALAÇÃO. AF_01/2020 (UN)

MATERIAL	FONTE	UNID	COEFICIENTE	PREÇO UNITÁRIO	TOTAL	
00004351	PARAFUSO NIQUELADO 3 1/2" COM ACABAMENTO CROMADO PARA FIXAR PEÇA SANITARIA, INCLUI PORCA CEGA, ARRUELA E BUCHA DE NYLON TAMANHO S-8	SINAPI	UN	8,00000000	20,87	166,96
00036215	BANCO ARTICULADO PARA BANHO, EM ACO INOX POLIDO, 70" CM X 45" CM	SINAPI	UN	1,00000000	1.099,93	1.099,93
TOTAL MATERIAL:					1.266,89	

SERVICO	FONTE	UNID	COEFICIENTE	PREÇO UNITÁRIO	TOTAL	
88267	ENCANADOR OU BOMBEIRO HIDRÁULICO COM ENCARGOS COMPLEMENTARES	SINAPI	H	1,26470000	20,21	25,55
88316	SERVENTE COM ENCARGOS COMPLEMENTARES	SINAPI	H	0,39850000	15,79	6,29
TOTAL SERVICOS:					31,84	

VALOR: 1.298,73



RELATÓRIO ANALÍTICO - COMPOSIÇÕES DE CUSTOS

OBRA:	MODÚLO DE EDUCAÇÃO INFANTIL (JACARECOARA)	DATA :	26/04/2022
DESCRIÇÃO:	Módulo de Educação Infantil	FONTE	VERSÃO
LOCAL:	JACARECOARA - CASCAVELCE.	SBC	2022/02 - Fortaleza
CLIENTE:	MUNICIPIO DE CASCAVEL-CE	SEINFRA	027.1 COM DESONERAÇÃO
		SINAPI	2021/11 COM DESONERAÇÃO
			COMPOSIÇÕES PRÓPRIAS

CANTO DE LICITAÇÃO
 Nº 001/2022
 BDI : 26,92%
 HORA MES REF.
 14781 02/2022
 83,85% 47,76% 05/2021
 RUBRICA 12/2021
 0,04% 0,00%

15.21. C3670 - BANHEIRA HOSPITALAR C/ TAMPO E CUBA DE AÇO INOX DIMENSÃO 1800X600MM (UN)

MAO DE OBRA		FONTE	UNID	COEFICIENTE	PREÇO UNITÁRIO	TOTAL
10043	AJUDANTE DE ENCANADOR	SEINFRA	H	2,00000000	16,7700	33,5400
12320	ENCANADOR	SEINFRA	H	2,00000000	20,3200	40,6400
12391	PEDREIRO	SEINFRA	H	1,50000000	20,7700	31,1550
12543	SERVENTE	SEINFRA	H	1,75000000	15,5500	27,2125
TOTAL MAO DE OBRA:						132,5475

MATERIAL		FONTE	UNID	COEFICIENTE	PREÇO UNITÁRIO	TOTAL
10108	AREIA GROSSA	SEINFRA	M3	0,01960000	74,7200	1,4645
10805	CIMENTO PORTLAND	SEINFRA	KG	5,95000000	0,5600	3,3320
11180	FITA DE VEDAÇÃO	SEINFRA	M	1,50000000	0,2800	0,4200
11605	PEDRISCO	SEINFRA	M3	0,03500000	73,9000	2,5865
12040	TELA SOLDADA EM AÇO CA-60 B FIO= 5,0MM MALHA 10 X 10 CM (3,11KG/M2)	SEINFRA	M2	1,08000000	21,5300	23,2524
12089	TINTA ASFÁLTICA	SEINFRA	KG	0,75000000	8,9300	6,6975
16738	BANHEIRA HOSPITAL C/TAMPO E CUBA DE AÇO INOX DIMENSÃO 1800 X600MM	SEINFRA	UN	1,00000000	1.750,5500	1.750,5500
TOTAL MATERIAL:						1.788,3029
VALOR:						1.920,85

15.22. PMC-005 - Banheira Embutir em plástico tipo PVC, 77x45x20cm, Burigotto ou equivalente (un)

GERAL		FONTE	UNID	COEFICIENTE	PREÇO UNITÁRIO	TOTAL
INS-561497	Banheira Embutir em plástico tipo PVC, 77x45x20cm, Burigotto	Pesquisa de	UN	1,00000000	104,40	104,40
TOTAL GERAL:						104,40

MAO DE OBRA		FONTE	UNID	COEFICIENTE	PREÇO UNITÁRIO	TOTAL
10043	AJUDANTE DE ENCANADOR	SEINFRA	H	2,00000000	16,77	33,54
12320	ENCANADOR	SEINFRA	H	2,00000000	20,32	40,64
12391	PEDREIRO	SEINFRA	H	1,50000000	20,77	31,16
12543	SERVENTE	SEINFRA	H	1,75000000	15,55	27,21
TOTAL MAO DE OBRA:						132,55

MATERIAL		FONTE	UNID	COEFICIENTE	PREÇO UNITÁRIO	TOTAL
10108	AREIA GROSSA	SEINFRA	M3	0,01960000	74,72	1,46
10805	CIMENTO PORTLAND	SEINFRA	KG	5,95000000	0,56	3,33
11180	FITA DE VEDAÇÃO	SEINFRA	M	0,03500000	0,28	0,01
TOTAL MATERIAL:						4,80
VALOR:						241,75

16.1. 00010889 - EXTINTOR DE INCENDIO PORTATIL COM CARGA DE GAS CARBONICO CO2 DE 6 KG, CLASSE BC (UN)

VALOR:	780,00
---------------	---------------

16.2. C1359 - EXTINTOR DE GÁS CARBÔNICO OU PÓ QUÍMICO DE 4 OU 6KG (UN)

MAO DE OBRA		FONTE	UNID	COEFICIENTE	PREÇO UNITÁRIO	TOTAL
10043	AJUDANTE DE ENCANADOR	SEINFRA	H	0,40000000	16,7700	6,7080



RELATÓRIO ANALÍTICO - COMPOSIÇÕES DE CUSTOS

OBRA:	MODULO DE EDUCACAO INFANTIL (JACARECOARA)	DATA:	26/04/2022
DESCRIÇÃO:	Módulo de Educação Infantil	FONTE	VERSÃO
LOCAL:	JACARECOARA - CASCAVEL/CE.	SBC	2022/02 - Fortaleza
CLIENTE:	MUNICIPIO DE CASCAVEL-CE	SEINFRA	027.1 COM DESONERAÇÃO
		SINAPI	2021/11 COM DESONERAÇÃO
		COMPOSIÇÕES PRÓPRIAS	0,00% 0,00%

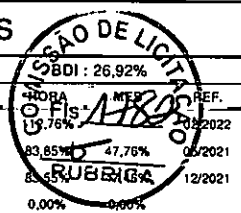

I2320	ENCANADOR	SEINFRA	H	0,40000000	20,3200	8,1280
TOTAL MAO DE OBRA:						14,8360

MATERIAL	FONTE	UNID	COEFICIENTE	PREÇO UNITÁRIO	TOTAL	
I1145	EXTINTOR CO2 DE 6 KG	SEINFRA	UN	1,00000000	641,6600	641,6600
I1566	PARAFUSO - 8MM COM BUCHA PLASTICA	SEINFRA	UN	2,00000000	0,7200	1,4400
TOTAL MATERIAL:						643,1000
VALOR:						657,94

16.3. C4649 - SINALIZAÇÃO PARA EXTINTOR (UN)

MAO DE OBRA	FONTE	UNID	COEFICIENTE	PREÇO UNITÁRIO	TOTAL	
I0045	AJUDANTE DE PINTOR	SEINFRA	H	0,80000000	16,7700	13,4160
I2395	PINTOR	SEINFRA	H	1,50000000	20,7700	31,1550
TOTAL MAO DE OBRA:						44,5710

MATERIAL	FONTE	UNID	COEFICIENTE	PREÇO UNITÁRIO	TOTAL	
I2084	TINTA A BASE DE EMULSÃO ACRÍLICA (PARA PISOS)	SEINFRA	L	0,03000000	16,4000	0,4920
TOTAL MATERIAL:						0,4920
VALOR:						45,06

16.4. 00037560 - PLACA DE SINALIZACAO DE SEGURANCA CONTRA INCENDIO - ALERTA, TRIANGULAR, BASE DE *30* CM, EM PVC *2* MM ANTI-CHAMAS (SIMBOLOS, CORES E PICTOGRAMAS CONFORME NBR 16820) (UN)

VALOR:	56,10
--------	-------

16.5. C4394 - LUMINÁRIA DE EMERGÊNCIA (UN)

MAO DE OBRA	FONTE	UNID	COEFICIENTE	PREÇO UNITÁRIO	TOTAL	
I2312	ELETRICISTA	SEINFRA	H	0,50000000	20,7700	10,3850
I2543	SERVENTE	SEINFRA	H	0,50000000	15,5500	7,7750
TOTAL MAO DE OBRA:						18,1600

MATERIAL	FONTE	UNID	COEFICIENTE	PREÇO UNITÁRIO	TOTAL	
I8246	LUMINÁRIA DE EMERGÊNCIA	SEINFRA	UN	1,00000000	239,7000	239,7000
TOTAL MATERIAL:						239,7000
VALOR:						257,86

17.1.1. C2068 - QUADRO DE DISTRIBUIÇÃO DE LUZ EMBUTIR ATÉ 24 DIVISÕES 332X332X95mm, C/BARRAMENTO (UN)

MAO DE OBRA	FONTE	UNID	COEFICIENTE	PREÇO UNITÁRIO	TOTAL	
I0042	AJUDANTE DE ELETRICISTA	SEINFRA	H	3,00000000	16,7700	50,3100
I2312	ELETRICISTA	SEINFRA	H	3,00000000	20,7700	62,3100
TOTAL MAO DE OBRA:						112,6200

MATERIAL	FONTE	UNID	COEFICIENTE	PREÇO UNITÁRIO	TOTAL	
I0193	BARRAMENTO NEUTRO P/ BAIXA TENSÃO	SEINFRA	UN	1,00000000	32,3900	32,3900
I0194	BARRAMENTO PRINCIPAL P/ BAIXA TENSÃO	SEINFRA	UN	1,00000000	31,8600	31,8600
I0195	BARRAMENTO TERRA P/ BAIXA TENSÃO	SEINFRA	UN	1,00000000	26,3400	26,3400
I1756	QUADRO DISTRIBUIÇÃO LUZ 332X332X95MM	SEINFRA	UN	1,00000000	107,2600	107,2600
TOTAL MATERIAL:						197,8500



RELATÓRIO ANALÍTICO - COMPOSIÇÕES DE CUSTOS

OBRA:	MODÚLO DE EDUCAÇÃO INFANTIL (JACARECOARA)	DATA :	26/04/2022	BDI :	26,92%	
DESCRIÇÃO:	Módulo de Educação Infantil	FONTE	VERSÃO	HORA	MES	REF.
LOCAL:	JACARECOARA - CASCAVEL/CE.	SBC	2022/02 - Fortaleza	12,76%	12/2022	
CLIENTE:	MUNICIPIO DE CASCAVEL-CE	SEINFRA	027.1 COM DESONERAÇÃO	52,85%	47,76%	05/2021
		SINAPI	2021/11 COM DESONERAÇÃO	13,55%		12/2021
			COMPOSIÇÕES PRÓPRIAS	0,00%	0,00%	

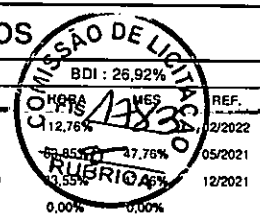

VALOR:	310,47
--------	--------

17.1.2. C3579 - QUADRO DE MEDIÇÃO PADRÃO COELCE - PADRÃO POPULAR (UN)

MAO DE OBRA		FONTE	UNID	COEFICIENTE	PREÇO UNITÁRIO	TOTAL
10042	AJUDANTE DE ELETRICISTA	SEINFRA	H	1,00000000	16,7700	16,7700
12312	ELETRICISTA	SEINFRA	H	1,00000000	20,7700	20,7700
TOTAL MAO DE OBRA:						37,5400

MATERIAL		FONTE	UNID	COEFICIENTE	PREÇO UNITÁRIO	TOTAL
16129	QUADRO MEDIÇÃO PADRÃO COELCE (PADRÃO MUTIRÃO)	SEINFRA	UN	1,00000000	49,3900	49,3900
TOTAL MATERIAL:						49,3900

VALOR:	86,93
--------	-------

17.2.1. C1122 - DISJUNTOR TRIPOLAR EM QUADRO DE DISTRIBUIÇÃO 25A (UN)

MAO DE OBRA		FONTE	UNID	COEFICIENTE	PREÇO UNITÁRIO	TOTAL
10042	AJUDANTE DE ELETRICISTA	SEINFRA	H	0,90000000	16,7700	15,0930
12312	ELETRICISTA	SEINFRA	H	0,90000000	20,7700	18,6930
TOTAL MAO DE OBRA:						33,7860

MATERIAL		FONTE	UNID	COEFICIENTE	PREÇO UNITÁRIO	TOTAL
11008	DISJUNTOR TRIPOLAR 25A	SEINFRA	UN	1,00000000	51,5100	51,5100
TOTAL MATERIAL:						51,5100

VALOR:	85,30
--------	-------

17.2.2. C4530 - DISJUNTOR DIFERENCIAL DR-16A - 40A, 30mA (UN)

MAO DE OBRA		FONTE	UNID	COEFICIENTE	PREÇO UNITÁRIO	TOTAL
10037	AJUDANTE	SEINFRA	H	0,60000000	16,7700	10,0620
12312	ELETRICISTA	SEINFRA	H	0,60000000	20,7700	12,4620
TOTAL MAO DE OBRA:						22,5240

MATERIAL		FONTE	UNID	COEFICIENTE	PREÇO UNITÁRIO	TOTAL
18365	DISJUNTOR DIFERENCIAL DR-16A - 40A, 30mA	SEINFRA	UN	1,00000000	114,9500	114,9500
TOTAL MATERIAL:						114,9500

VALOR:	137,47
--------	--------

17.2.3. C1093 - DISJUNTOR MONOPOLAR EM QUADRO DE DISTRIBUIÇÃO 16A (UN)

MAO DE OBRA		FONTE	UNID	COEFICIENTE	PREÇO UNITÁRIO	TOTAL
10042	AJUDANTE DE ELETRICISTA	SEINFRA	H	0,30000000	16,7700	5,0310
12312	ELETRICISTA	SEINFRA	H	0,30000000	20,7700	6,2310
TOTAL MAO DE OBRA:						11,2620

MATERIAL		FONTE	UNID	COEFICIENTE	PREÇO UNITÁRIO	TOTAL
10981	DISJUNTOR MONOPOLAR 16A	SEINFRA	UN	1,00000000	9,5000	9,5000
TOTAL MATERIAL:						9,5000

VALOR:	20,76
--------	-------



RELATÓRIO ANALÍTICO - COMPOSIÇÕES DE CUSTOS

OBRA:	MODULO DE EDUCAÇÃO INFANTIL (JACARECOARA)	DATA:	26/04/2022
DESCRIÇÃO:	Módulo de Educação Infantil	FONTE	VERSÃO
LOCAL:	JACARECOARA - CASCAVEL/CE.	SBC	2022/02 - Fortaleza
CLIENTE:	MUNICIPIO DE CASCAVEL-CE	SEINFRA	027.1 COM DESONERAÇÃO
		SINAPI	2021/11 COM DESONERAÇÃO
			COMPOSIÇÕES PRÓPRIAS

BDI: 26,92%
REF. 05/2022
05/2021
12/2021
0,00% 0,00%

17.2.4. C3482 - TERMINAL OLHAL PARA CABO DE 1,50MM2 À 2,50MM2 (UN)

MAO DE OBRA		FONTE	UNID	COEFICIENTE	PREÇO UNITÁRIO	TOTAL
10042	AJUDANTE DE ELETRICISTA	SEINFRA	H	0,10000000	16,7700	1,6770
12312	ELETRICISTA	SEINFRA	H	0,10000000	20,7700	2,0770
TOTAL MAO DE OBRA:						3,7540

MATERIAL		FONTE	UNID	COEFICIENTE	PREÇO UNITÁRIO	TOTAL
16160	TERMINAL OLHAL PARA CABO DE 1,50mm2 A 2,50mm2	SEINFRA	UN	1,00000000	3,3800	3,3800
TOTAL MATERIAL:						3,3800
VALOR:						7,13

17.2.5. C3483 - TERMINAL OLHAL PARA CABO DE 4,00MM2 À 6,00MM2 (UN)

MAO DE OBRA		FONTE	UNID	COEFICIENTE	PREÇO UNITÁRIO	TOTAL
10042	AJUDANTE DE ELETRICISTA	SEINFRA	H	0,10000000	16,7700	1,6770
12312	ELETRICISTA	SEINFRA	H	0,10000000	20,7700	2,0770
TOTAL MAO DE OBRA:						3,7540

MATERIAL		FONTE	UNID	COEFICIENTE	PREÇO UNITÁRIO	TOTAL
16161	TERMINAL OLHAL PARA CABO DE 4,00mm2 A 6,00mm2	SEINFRA	UN	1,00000000	3,3800	3,3800
TOTAL MATERIAL:						3,3800
VALOR:						7,13

17.2.6. C1124 - DISJUNTOR TRIPOLAR EM QUADRO DE DISTRIBUIÇÃO 32A (UN)

MAO DE OBRA		FONTE	UNID	COEFICIENTE	PREÇO UNITÁRIO	TOTAL
10042	AJUDANTE DE ELETRICISTA	SEINFRA	H	0,90000000	16,7700	15,0930
12312	ELETRICISTA	SEINFRA	H	0,90000000	20,7700	18,6930
TOTAL MAO DE OBRA:						33,7860

MATERIAL		FONTE	UNID	COEFICIENTE	PREÇO UNITÁRIO	TOTAL
11010	DISJUNTOR TRIPOLAR 32A	SEINFRA	UN	1,00000000	51,5100	51,5100
TOTAL MATERIAL:						51,5100
VALOR:						85,30

17.3.1. C1196 - ELETRODUTO PVC ROSC.INCL.CONEXÕES D= 25mm (3/4") (M)

MAO DE OBRA		FONTE	UNID	COEFICIENTE	PREÇO UNITÁRIO	TOTAL
10042	AJUDANTE DE ELETRICISTA	SEINFRA	H	0,30000000	16,7700	5,0310
12312	ELETRICISTA	SEINFRA	H	0,30000000	20,7700	6,2310
TOTAL MAO DE OBRA:						11,2620

MATERIAL		FONTE	UNID	COEFICIENTE	PREÇO UNITÁRIO	TOTAL
11075	ELETRODUTO DE PVC RIGIDO 3/4"	SEINFRA	M	1,10000000	3,5000	3,8500
TOTAL MATERIAL:						3,8500
VALOR:						15,11

17.3.2. C1197 - ELETRODUTO PVC ROSC.INCL.CONEXÕES D= 32mm (1") (M)



RELATÓRIO ANALÍTICO - COMPOSIÇÕES DE CUSTOS

OBRA:	MODULO DE EDUCAÇÃO INFANTIL (JACARECOARA)	DATA:	26/04/2022	BDI:	26,92%
DESCRIÇÃO:	Módulo de Educação Infantil	FONTE:	VERSÃO	HORA:	112,76%
LOCAL:	JACARECOARA - CASCAVEUCE.	SEINFRA:	027.1 COM DESONERAÇÃO	REF.:	02/2022
CLIENTE:	MUNICIPIO DE CASCAVEL-CE	SINAPI:	2021/11 COM DESONERAÇÃO		05/2021
			COMPOSIÇÕES PRÓPRIAS		12/2021

COMISSÃO DE LICITAÇÃO
RUBRICA
47,76%
83,55%
0,00% 0,00%

MAO DE OBRA	FONTE	UNID	COEFICIENTE	PREÇO UNITÁRIO	TOTAL	
10042	AJUDANTE DE ELETRICISTA	SEINFRA	H	0,45000000	16,7700	7,5465
12312	ELETRICISTA	SEINFRA	H	0,45000000	20,7700	9,3465
TOTAL MAO DE OBRA:					16,8930	

MATERIAL	FONTE	UNID	COEFICIENTE	PREÇO UNITÁRIO	TOTAL	
11070	ELETRODUTO DE PVC RIGIDO 1"	SEINFRA	M	1,10000000	5,4600	6,0060
TOTAL MATERIAL:					6,0060	
VALOR:					22,90	

17.3.3. C1199 - ELETRODUTO PVC ROSC.INCL.CONEXÕES D= 50mm (1 1/2") (M)

MAO DE OBRA	FONTE	UNID	COEFICIENTE	PREÇO UNITÁRIO	TOTAL	
10042	AJUDANTE DE ELETRICISTA	SEINFRA	H	0,60000000	16,7700	10,0620
12312	ELETRICISTA	SEINFRA	H	0,60000000	20,7700	12,4620
TOTAL MAO DE OBRA:					22,5240	

MATERIAL	FONTE	UNID	COEFICIENTE	PREÇO UNITÁRIO	TOTAL	
11068	ELETRODUTO DE PVC RIGIDO 1 1/2"	SEINFRA	M	1,10000000	8,0000	8,8000
TOTAL MATERIAL:					8,8000	
VALOR:					31,32	

17.3.4. C3572 - HASTE DE FERRO GALVANIZADO 1.20m PARA ATERRAMENTO (MUTIRÃO MISTO) (UN)

MAO DE OBRA	FONTE	UNID	COEFICIENTE	PREÇO UNITÁRIO	TOTAL	
12312	ELETRICISTA	SEINFRA	H	0,50000000	20,7700	10,3850
TOTAL MAO DE OBRA:					10,3850	

MATERIAL	FONTE	UNID	COEFICIENTE	PREÇO UNITÁRIO	TOTAL	
16127	HASTE DE FERRO GALVANIZADO 1,20 M PARA ATERRAMENTO (PADRÃO MUTIRÃO)	SEINFRA	UN	1,00000000	13,1200	13,1200
TOTAL MATERIAL:					13,1200	
VALOR:					23,51	

17.4.1. C0540 - CABO ISOLADO PVC 750V 2,5MM2 (M)

MAO DE OBRA	FONTE	UNID	COEFICIENTE	PREÇO UNITÁRIO	TOTAL	
10042	AJUDANTE DE ELETRICISTA	SEINFRA	H	0,11000000	16,7700	1,8447
12312	ELETRICISTA	SEINFRA	H	0,11000000	20,7700	2,2847
TOTAL MAO DE OBRA:					4,1294	

MATERIAL	FONTE	UNID	COEFICIENTE	PREÇO UNITÁRIO	TOTAL	
10356	CABO ISOLADO PVC 750V 2,5 MM2	SEINFRA	M	1,02000000	1,9600	1,9992
TOTAL MATERIAL:					1,9992	
VALOR:					6,13	

17.4.2. C3482 - TERMINAL OLHAL PARA CABO DE 1,50MM2 À 2,50MM2 (UN)

MAO DE OBRA	FONTE	UNID	COEFICIENTE	PREÇO UNITÁRIO	TOTAL	
10042	AJUDANTE DE ELETRICISTA	SEINFRA	H	0,10000000	16,7700	1,6770
12312	ELETRICISTA	SEINFRA	H	0,10000000	20,7700	2,0770



RELATÓRIO ANALÍTICO - COMPOSIÇÕES DE CUSTOS

OBRA:	MODÚLO DE EDUCAÇÃO INFANTIL (JACARECOARA)	DATA:	26/04/2022	BDI:	26,92%	
DESCRIÇÃO:	Módulo de Educação Infantil	FONTE	VERSÃO	HORA	MES	REF.
LOCAL:	JACARECOARA - CASCAVEL/CE.	SBC	2022/02 - Fortaleza	12,5%	02/2022	02/2022
CLIENTE:	MUNICIPIO DE CASCAVEL-CE	SEINFRA	027.1 COM DESONERAÇÃO	83,85%	47,76%	05/2021
		SINAPI	2021/11 COM DESONERAÇÃO	0,00%	0,00%	12/2021
			COMPOSIÇÕES PRÓPRIAS			

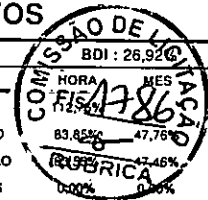

TOTAL MAO DE OBRA:	3,7540
--------------------	--------

MATERIAL	FONTES	UNID	COEFICIENTE	PREÇO UNITÁRIO	TOTAL	
16160	TERMINAL OLHAL PARA CABO DE 1,50mm2 A 2,50mm2	SEINFRA	UN	1,00000000	3,3800	3,3800
TOTAL MATERIAL:					3,3800	
VALOR:					7,13	

17.4.3. C0554 - CABO EM PVC 1000V 4MM2 (M)

MAO DE OBRA	FONTES	UNID	COEFICIENTE	PREÇO UNITÁRIO	TOTAL	
10042	AJUDANTE DE ELETRICISTA	SEINFRA	H	0,12000000	16,7700	2,0124
12312	ELETRICISTA	SEINFRA	H	0,12000000	20,7700	2,4924
TOTAL MAO DE OBRA:					4,5048	

MATERIAL	FONTES	UNID	COEFICIENTE	PREÇO UNITÁRIO	TOTAL	
10374	CABO EM PVC 1000V 4MM2	SEINFRA	M	1,02000000	2,6700	2,7234
TOTAL MATERIAL:					2,7234	
VALOR:					7,23	

17.4.4. C0556 - CABO EM PVC 1000V 6MM2 (M)

MAO DE OBRA	FONTES	UNID	COEFICIENTE	PREÇO UNITÁRIO	TOTAL	
10042	AJUDANTE DE ELETRICISTA	SEINFRA	H	0,13000000	16,7700	2,1801
12312	ELETRICISTA	SEINFRA	H	0,13000000	20,7700	2,7001
TOTAL MAO DE OBRA:					4,8802	

MATERIAL	FONTES	UNID	COEFICIENTE	PREÇO UNITÁRIO	TOTAL	
10375	CABO EM PVC 1000V 6MM2	SEINFRA	M	1,02000000	3,6500	3,7230
TOTAL MATERIAL:					3,7230	
VALOR:					8,60	

17.4.5. C0519 - CABO COBRE NU 25MM2 (M)

MAO DE OBRA	FONTES	UNID	COEFICIENTE	PREÇO UNITÁRIO	TOTAL	
10042	AJUDANTE DE ELETRICISTA	SEINFRA	H	0,17000000	16,7700	2,8509
12312	ELETRICISTA	SEINFRA	H	0,17000000	20,7700	3,5309
TOTAL MAO DE OBRA:					6,3818	

MATERIAL	FONTES	UNID	COEFICIENTE	PREÇO UNITÁRIO	TOTAL	
10338	CABO COBRE NU 25MM2	SEINFRA	M	1,02000000	18,2200	18,5844
TOTAL MATERIAL:					18,5844	
VALOR:					24,97	

17.5.1. C1661 - LUMINÁRIA FLUORESCENTE COMPLETA (2 X 16)W (UN)

MAO DE OBRA	FONTES	UNID	COEFICIENTE	PREÇO UNITÁRIO	TOTAL	
10042	AJUDANTE DE ELETRICISTA	SEINFRA	H	1,10000000	16,7700	18,4470
12312	ELETRICISTA	SEINFRA	H	1,10000000	20,7700	22,8470
TOTAL MAO DE OBRA:					41,2940	

MATERIAL	FONTES	UNID	COEFICIENTE	PREÇO UNITÁRIO	TOTAL
----------	--------	------	-------------	----------------	-------



RELATÓRIO ANALÍTICO - COMPOSIÇÕES DE CUSTOS

OBRA:	MODÚLO DE EDUCAÇÃO INFANTIL (JACARECOARA)	DATA:	26/04/2022
DESCRIÇÃO:	Módulo de Educação Infantil	FONTE:	SBC
LOCAL:	JACARECOARA - CASCAVEL/CE.	VERSÃO:	2022/02 - Fortaleza
CLIENTE:	MUNICIPIO DE CASCAVEL-CE	SEINFRA:	027.1 COM DESONERAÇÃO
		SINAPI:	2021/11 COM DESONERAÇÃO
			COMPOSIÇÕES PRÓPRIAS

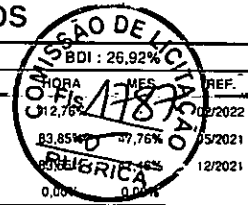

11370	LUMINARIA FLUORESCENTE COMPLETA (2 X 16)W	SEINFRA	UN	1,00000000	50,7200	50,7200
					TOTAL MATERIAL:	50,7200
					VALOR:	92,01

17.5.2. C1494 - INTERRUPTOR UMA TECLA SIMPLES 10A 250V (UN)

MAO DE OBRA		FONTE	UNID	COEFICIENTE	PREÇO UNITÁRIO	TOTAL
10042	AJUDANTE DE ELETRICISTA	SEINFRA	H	0,21000000	16,7700	3,5217
12312	ELETRICISTA	SEINFRA	H	0,21000000	20,7700	4,3617
					TOTAL MAO DE OBRA:	7,8834

MATERIAL		FONTE	UNID	COEFICIENTE	PREÇO UNITÁRIO	TOTAL
11255	INTERRUPTOR 1 TECLA SIMPLES	SEINFRA	UN	1,00000000	7,6000	7,6000
					TOTAL MATERIAL:	7,6000
					VALOR:	15,48

17.5.3. C1479 - INTERRUPTOR DUAS TECLAS SIMPLES 10A 250V (UN)

MAO DE OBRA		FONTE	UNID	COEFICIENTE	PREÇO UNITÁRIO	TOTAL
10042	AJUDANTE DE ELETRICISTA	SEINFRA	H	0,37000000	16,7700	6,2049
12312	ELETRICISTA	SEINFRA	H	0,37000000	20,7700	7,6849
					TOTAL MAO DE OBRA:	13,8898

MATERIAL		FONTE	UNID	COEFICIENTE	PREÇO UNITÁRIO	TOTAL
11263	INTERRUPTOR 2 TECLAS SIMPLES	SEINFRA	UN	1,00000000	13,4200	13,4200
					TOTAL MATERIAL:	13,4200
					VALOR:	27,31

17.5.4. C1489 - INTERRUPTOR TRES TECLAS SIMPLES 10A 250V (UN)

MAO DE OBRA		FONTE	UNID	COEFICIENTE	PREÇO UNITÁRIO	TOTAL
10042	AJUDANTE DE ELETRICISTA	SEINFRA	H	0,53000000	16,7700	8,8881
12312	ELETRICISTA	SEINFRA	H	0,53000000	20,7700	11,0081
					TOTAL MAO DE OBRA:	19,8962

MATERIAL		FONTE	UNID	COEFICIENTE	PREÇO UNITÁRIO	TOTAL
11267	INTERRUPTOR 3 TECLAS SIMPLES	SEINFRA	UN	1,00000000	18,6500	18,6500
					TOTAL MATERIAL:	18,6500
					VALOR:	38,55

17.5.5. C2493 - TOMADA UNIVERSAL 10A 250V (UN)

MAO DE OBRA		FONTE	UNID	COEFICIENTE	PREÇO UNITÁRIO	TOTAL
10042	AJUDANTE DE ELETRICISTA	SEINFRA	H	0,21000000	16,7700	3,5217
12312	ELETRICISTA	SEINFRA	H	0,21000000	20,7700	4,3617
					TOTAL MAO DE OBRA:	7,8834

MATERIAL		FONTE	UNID	COEFICIENTE	PREÇO UNITÁRIO	TOTAL
12119	TOMADA UNIVERSAL 2POLOS	SEINFRA	UN	1,00000000	8,4200	8,4200
					TOTAL MATERIAL:	8,4200



RELATÓRIO ANALÍTICO - COMPOSIÇÕES DE CUSTOS

OBRA:	MODÚLO DE EDUCAÇÃO INFANTIL (JACARECOARA)	DATA:	26/04/2022
DESCRIÇÃO:	Módulo de Educação Infantil	FORTE:	VERSÃO
LOCAL:	JACARECOARA - CASCAVEL/CE.	SBC	2022/02 - Fortaleza
CLIENTE:	MUNICIPIO DE CASCAVEL-CE	SEINFRA	027.1 COM DESONERAÇÃO
		SINAPI	2021/11 COM DESONERAÇÃO
		COMPOSIÇÕES PRÓPRIAS	0,00% 0,00%

MISSÃO DE LICITAÇÃO Nº 001/2022
HORAS: 17,35h
RUBRICA: 02/2022
05/2021
12/2021

VALOR: 16,30

17.5.6. C4792 - TOMADA DUPLA DE EMBUTIR 2P+T 10A-250V (UN)

MAO DE OBRA		FORTE	UNID	COEFICIENTE	PREÇO UNITÁRIO	TOTAL
10042	AJUDANTE DE ELETRICISTA	SEINFRA	H	0,29000000	16,7700	4,8633
12312	ELETRICISTA	SEINFRA	H	0,29000000	20,7700	6,0233
TOTAL MAO DE OBRA:						10,8866

MATERIAL		FORTE	UNID	COEFICIENTE	PREÇO UNITÁRIO	TOTAL
19106	ESPELHO/PLACA DE 3 POSTOS 4"X2" PARA INSTALAÇÃO DE TOMADAS E INTERRUPTORES	SEINFRA	UN	1,00000000	3,1400	3,1400
19107	SUORTE DE FIXAÇÃO PARA ESPELHO/PLACA 4"X2" P/ 3 MÓDULOS, INSTALAÇÕES DE TOMADAS E INTERRUPTORES	SEINFRA	UN	1,00000000	1,0200	1,0200
19108	TOMADA 2P+T 10A, 250V (APENAS MÓDULO)	SEINFRA	UN	2,00000000	4,3800	8,7600
TOTAL MATERIAL:						12,9200

VALOR: 23,81

17.5.7. C4761 - CAIXA DE LIGAÇÃO PVC 4" X 4" (UN)

MAO DE OBRA		FORTE	UNID	COEFICIENTE	PREÇO UNITÁRIO	TOTAL
10042	AJUDANTE DE ELETRICISTA	SEINFRA	H	0,15000000	16,7700	2,5155
12312	ELETRICISTA	SEINFRA	H	0,15000000	20,7700	3,1155
TOTAL MAO DE OBRA:						5,6310

MATERIAL		FORTE	UNID	COEFICIENTE	PREÇO UNITÁRIO	TOTAL
16433	CAIXA DE EMBUTIR PVC - 4X4 QUADRADA	SEINFRA	UN	1,00000000	3,4700	3,4700
TOTAL MATERIAL:						3,4700

VALOR: 9,10

17.5.8. C4762 - CAIXA DE LIGAÇÃO PVC 4" X 2" (UN)

MAO DE OBRA		FORTE	UNID	COEFICIENTE	PREÇO UNITÁRIO	TOTAL
10042	AJUDANTE DE ELETRICISTA	SEINFRA	H	0,15000000	16,7700	2,5155
12312	ELETRICISTA	SEINFRA	H	0,15000000	20,7700	3,1155
TOTAL MAO DE OBRA:						5,6310

MATERIAL		FORTE	UNID	COEFICIENTE	PREÇO UNITÁRIO	TOTAL
16432	CAIXA DE EMBUTIR PVC - 4X2 RETANGULAR	SEINFRA	UN	1,00000000	1,7500	1,7500
TOTAL MATERIAL:						1,7500

VALOR: 7,38

18.1. 89865 - TUBO, PVC, SOLDÁVEL, DN 25MM, INSTALADO EM DRENO DE AR-CONDICIONADO - FORNECIMENTO E INSTALAÇÃO. AF_12/2014 (M)

MATERIAL		FORTE	UNID	COEFICIENTE	PREÇO UNITÁRIO	TOTAL
00009868	TUBO PVC, SOLDAVEL, DN 25 MM, AGUA FRIA (NBR-5648)	SINAPI	M	1,05000000	4,27	4,48
00038383	LIXA D'AGUA EM FOLHA, GRAO 100	SINAPI	UN	0,06300000	1,71	0,10
TOTAL MATERIAL:						4,58

SERVICO		FORTE	UNID	COEFICIENTE	PREÇO UNITÁRIO	TOTAL
88248	AUXILIAR DE ENCANADOR OU BOMBEIRO HIDRÁULICO COM ENCARGOS COMPLEMENTARES	SINAPI	H	0,19000000	16,02	3,04



RELATÓRIO ANALÍTICO - COMPOSIÇÕES DE CUSTOS

OBRA:	MODULO DE EDUCAÇÃO INFANTIL (JACARECOARA)	DATA:	26/04/2022
DESCRIÇÃO:	Módulo de Educação Infantil	FONTE:	VERSÃO
LOCAL:	JACARECOARA - CASCAVEL/CE.	SBC:	2022/02 - Fortaleza
CLIENTE:	MUNICÍPIO DE CASCAVEL-CE	SEINFRA:	027.1 COM DESONERAÇÃO
		SINAPI:	2021/11 COM DESONERAÇÃO
			COMPOSIÇÕES PRÓPRIAS

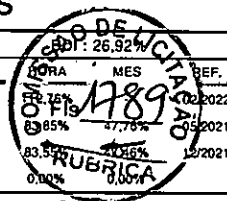

88267	ENCANADOR OU BOMBEIRO HIDRÁULICO COM ENCARGOS COMPLEMENTARES	SINAPI	H	0,19000000	20,21	3,83
TOTAL SERVIÇO:						6,87
VALOR:						11,45

18.2. 89866 - JOELHO 90 GRAUS, PVC, SOLDÁVEL, DN 25MM, INSTALADO EM DRENO DE AR-CONDICIONADO - FORNECIMENTO E INSTALAÇÃO. AF_12/2014 (UN)

MATERIAL	FONTE	UNID	COEFICIENTE	PREÇO UNITÁRIO	TOTAL	
00000122	ADESIVO PLASTICO PARA PVC, FRASCO COM *850* GR	SINAPI	UN	0,00710000	48,09	0,34
00003529	JOELHO PVC, SOLDÁVEL, 90 GRAUS, 25 MM, PARA AGUA FRIA PREDIAL	SINAPI	UN	1,00000000	0,84	0,84
00020083	SOLUCAO PREPARADORA / LIMPADORA PARA PVC, FRASCO COM 1000 CM3	SINAPI	UN	0,00800000	54,48	0,43
00038383	LIXA D'AGUA EM FOLHA, GRAO 100	SINAPI	UN	0,02100000	1,71	0,03
TOTAL MATERIAL:					1,64	

SERVICO	FONTE	UNID	COEFICIENTE	PREÇO UNITÁRIO	TOTAL	
88248	AUXILIAR DE ENCANADOR OU BOMBEIRO HIDRÁULICO COM ENCARGOS COMPLEMENTARES	SINAPI	H	0,07000000	16,02	1,12
88267	ENCANADOR OU BOMBEIRO HIDRÁULICO COM ENCARGOS COMPLEMENTARES	SINAPI	H	0,07000000	20,21	1,41
TOTAL SERVIÇO:					2,53	
VALOR:					4,17	

18.3. 89867 - JOELHO 45 GRAUS, PVC, SOLDÁVEL, DN 25MM, INSTALADO EM DRENO DE AR-CONDICIONADO - FORNECIMENTO E INSTALAÇÃO. AF_12/2014 (UN)

MATERIAL	FONTE	UNID	COEFICIENTE	PREÇO UNITÁRIO	TOTAL	
00000122	ADESIVO PLASTICO PARA PVC, FRASCO COM *850* GR	SINAPI	UN	0,00710000	48,09	0,34
00003500	JOELHO, PVC SOLDÁVEL, 45 GRAUS, 25 MM, PARA AGUA FRIA PREDIAL	SINAPI	UN	1,00000000	1,72	1,72
00020083	SOLUCAO PREPARADORA / LIMPADORA PARA PVC, FRASCO COM 1000 CM3	SINAPI	UN	0,00800000	54,48	0,43
00038383	LIXA D'AGUA EM FOLHA, GRAO 100	SINAPI	UN	0,02100000	1,71	0,03
TOTAL MATERIAL:					2,52	

SERVICO	FONTE	UNID	COEFICIENTE	PREÇO UNITÁRIO	TOTAL	
88248	AUXILIAR DE ENCANADOR OU BOMBEIRO HIDRÁULICO COM ENCARGOS COMPLEMENTARES	SINAPI	H	0,07000000	16,02	1,12
88267	ENCANADOR OU BOMBEIRO HIDRÁULICO COM ENCARGOS COMPLEMENTARES	SINAPI	H	0,07000000	20,21	1,41
TOTAL SERVIÇO:					2,53	
VALOR:					5,05	

19.1.1. C4533 - CABO LÓGICO 4 PARES, CATEGORIA 6 - UTP (M)

MAO DE OBRA	FONTE	UNID	COEFICIENTE	PREÇO UNITÁRIO	TOTAL	
10042	AJUDANTE DE ELETRICISTA	SEINFRA	H	0,25000000	16,7700	4,1925
12312	ELETRICISTA	SEINFRA	H	0,25000000	20,7700	5,1925
TOTAL MAO DE OBRA:					9,3850	

MATERIAL	FONTE	UNID	COEFICIENTE	PREÇO UNITÁRIO	TOTAL	
18368	CABO LÓGICO 4 PARES, CAT. 6 - UTP	SEINFRA	M	1,00000000	2,3900	2,3900
TOTAL MATERIAL:					2,3900	
VALOR:					11,78	



RELATÓRIO ANALÍTICO - COMPOSIÇÕES DE CUSTOS

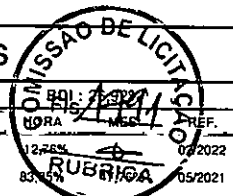

OBRA:	MODULO DE EDUCAÇÃO INFANTIL (JACARECOARA)	DATA:	26/04/2022
DESCRIÇÃO:	Módulo de Educação Infantil	FONTE	VERSÃO
LOCAL:	JACARECOARA - CASCAVEL/CE.	SBC	2022/02 - Fortaleza 12,25%
CLIENTE:	MUNICIPIO DE CASCAVEL-CE	SEINFRA	027.1 COM DESONERAÇÃO 83,15%
		SINAPI	2021/11 COM DESONERAÇÃO 83,55%
			COMPOSIÇÕES PRÓPRIAS 0,00% 0,00%

TOTAL MATERIAL:	6,0060
-----------------	--------

VALOR:	22,90
--------	-------

20.1. C3478 - VERGALHÃO ROSCA TOTAL DE 3/8" (M)

MAO DE OBRA	FONTE	UNID	COEFICIENTE	PREÇO UNITÁRIO	TOTAL
10042 AJUDANTE DE ELETRICISTA	SEINFRA	H	0,17000000	16,7700	2,8509
12312 ELETRICISTA	SEINFRA	H	0,17000000	20,7700	3,5309
TOTAL MAO DE OBRA:					6,3818

MATERIAL	FONTE	UNID	COEFICIENTE	PREÇO UNITÁRIO	TOTAL
16037 VERGALHÃO ROSCA TOTAL DE 3/8"	SEINFRA	M	1,00000000	3,7000	3,7000
TOTAL MATERIAL:					3,7000

VALOR:	10,08
--------	-------

20.2. 98463 - SUPORTE ISOLADOR PARA CORDOALHA DE COBRE - FORNECIMENTO E INSTALAÇÃO. AF_12/2017 (UN)

MATERIAL	FONTE	UNID	COEFICIENTE	PREÇO UNITÁRIO	TOTAL
00004356 PARAFUSO DE ACO ZINCADO COM ROSCA SOBERBA, CABECA CHATA E FENDA SIMPLES, DIAMETRO 4,8 MM, COMPRIMENTO 45 MM	SINAPI	UN	2,00000000	0,32	0,64
00007572 SUPORTE ISOLADOR REFORCADO DIAMETRO NOMINAL 5/16", COM ROSCA SOBERBA E BUCHA	SINAPI	UN	1,00000000	8,43	8,43
TOTAL MATERIAL:					9,07

SERVICO	FONTE	UNID	COEFICIENTE	PREÇO UNITÁRIO	TOTAL
88247 AUXILIAR DE ELETRICISTA COM ENCARGOS COMPLEMENTARES	SINAPI	H	0,31640000	16,69	5,28
88264 ELETRICISTA COM ENCARGOS COMPLEMENTARES	SINAPI	H	0,31640000	21,02	6,65
TOTAL SERVICO:					11,93

VALOR:	21,00
--------	-------

20.3. 96985 - HASTE DE ATERRAMENTO 5/8 PARA SPDA - FORNECIMENTO E INSTALAÇÃO. AF_12/2017 (UN)

MATERIAL	FONTE	UNID	COEFICIENTE	PREÇO UNITÁRIO	TOTAL
00003379 IEM PROCESSO DE DESATIVACAOI HASTE DE ATERRAMENTO EM ACO COM 3,00 M DE COMPRIMENTO E DN = 5/8", REVESTIDA COM BAIXA CAMADA DE COBRE, SEM CONECTOR	SINAPI	UN	1,00000000	47,30	47,30
TOTAL MATERIAL:					47,30

SERVICO	FONTE	UNID	COEFICIENTE	PREÇO UNITÁRIO	TOTAL
88247 AUXILIAR DE ELETRICISTA COM ENCARGOS COMPLEMENTARES	SINAPI	H	0,25310000	16,69	4,22
88264 ELETRICISTA COM ENCARGOS COMPLEMENTARES	SINAPI	H	0,25310000	21,02	5,32
TOTAL SERVICO:					9,54

VALOR:	56,84
--------	-------

20.4. 96973 - CORDOALHA DE COBRE NU 35 MM², NÃO ENTERRADA, COM ISOLADOR - FORNECIMENTO E INSTALAÇÃO. AF_12/2017 (M)

MATERIAL	FONTE	UNID	COEFICIENTE	PREÇO UNITÁRIO	TOTAL
00000863 CABO DE COBRE NU 35 MM2 MEIO-DURO	SINAPI	M	1,05000000	29,38	30,84
TOTAL MATERIAL:					30,84

SERVICO	FONTE	UNID	COEFICIENTE	PREÇO UNITÁRIO	TOTAL
88247 AUXILIAR DE ELETRICISTA COM ENCARGOS COMPLEMENTARES	SINAPI	H	0,25330000	16,69	4,22



RELATÓRIO ANALÍTICO - COMPOSIÇÕES DE CUSTOS

OBRA:	MODULO DE EDUCAÇÃO INFANTIL (JACARECOARA)	DATA:	26/04/2022
DESCRIÇÃO:	Módulo de Educação Infantil	FONTE:	VERSÃO
LOCAL:	JACARECOARA - CASCAVEL-CE	SBC:	2022/02 - FORTALEZA
CLIENTE:	MUNICIPIO DE CASCAVEL-CE	SEINFRA:	027.1 COM DESONERAÇÃO
		SINAPI:	2021/11 COM DESONERAÇÃO
			COMPOSIÇÕES PRÓPRIAS

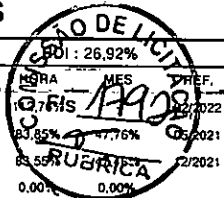

88264	ELETRICISTA COM ENCARGOS COMPLEMENTARES	SINAPI	H	0,25330000	21,02	5,32
98463	SUPORTE ISOLADOR PARA CORDOALHA DE COBRE - FORNECIMENTO E INSTALAÇÃO. AF_12/2017	SINAPI	UN	0,50000000	21,00	10,50
					TOTAL SERVIÇO:	20,04
					VALOR:	50,88

20.5. 96974 - CORDOALHA DE COBRE NU 50 MM², NÃO ENTERRADA, COM ISOLADOR - FORNECIMENTO E INSTALAÇÃO. AF_12/2017 (M)						
MATERIAL		FONTE	UNID	COEFICIENTE	PREÇO UNITÁRIO	TOTAL
00000867	CABO DE COBRE NU 50 MM2 MEIO-DURO	SINAPI	M	1,05000000	40,92	42,96
					TOTAL MATERIAL:	42,96
SERVICO		FONTE	UNID	COEFICIENTE	PREÇO UNITÁRIO	TOTAL
88247	AUXILIAR DE ELETRICISTA COM ENCARGOS COMPLEMENTARES	SINAPI	H	0,32510000	16,69	5,42
88264	ELETRICISTA COM ENCARGOS COMPLEMENTARES	SINAPI	H	0,32510000	21,02	6,83
98463	SUPORTE ISOLADOR PARA CORDOALHA DE COBRE - FORNECIMENTO E INSTALAÇÃO. AF_12/2017	SINAPI	UN	0,50000000	21,00	10,50
					TOTAL SERVIÇO:	22,75
					VALOR:	65,71

20.6. 93358 - REATERRO MANUAL DE VALAS COM COMPACTAÇÃO MECANIZADA. AF_04/2016 (M3)						
SERVICO		FONTE	UNID	COEFICIENTE	PREÇO UNITÁRIO	TOTAL
88316	SERVENTE COM ENCARGOS COMPLEMENTARES	SINAPI	H	3,95600000	15,79	62,46
					TOTAL SERVIÇO:	62,46
					VALOR:	62,46

20.7. 93382 - REATERRO MANUAL DE VALAS COM COMPACTAÇÃO MECANIZADA. AF_04/2016 (M3)						
SERVICO		FONTE	UNID	COEFICIENTE	PREÇO UNITÁRIO	TOTAL
88316	SERVENTE COM ENCARGOS COMPLEMENTARES	SINAPI	H	0,65000000	15,79	10,26
91533	COMPACTADOR DE SOLOS DE PERCUSSÃO (SOQUETE) COM MOTOR A GASOLINA 4 TEMPOS, POTÊNCIA 4 CV - CHP DIURNO. AF_08/2015	SINAPI	CHP	0,27400000	28,37	7,77
91534	COMPACTADOR DE SOLOS DE PERCUSSÃO (SOQUETE) COM MOTOR A GASOLINA 4 TEMPOS, POTÊNCIA 4 CV - CHI DIURNO. AF_08/2015	SINAPI	CHI	0,25400000	20,32	5,16
95606	UMIDIFICAÇÃO DE MATERIAL PARA VALAS COM CAMINHÃO PIPA 10000L. AF_11/2016	SINAPI	M3	1,00000000	1,86	1,86
					TOTAL SERVIÇO:	25,05
					VALOR:	25,05

20.8. 00041480 - CAIXA DE INSPECAO PARA ATERRAMENTO OU OUTRO USO, EM PVC, DN = 250 X 250 MM (UN)						
					VALOR:	41,20

20.9. C2457 - TERMINAL DE PRESSÃO P/ CABOS ATÉ 35MM2 (UN)						
MAO DE OBRA		FONTE	UNID	COEFICIENTE	PREÇO UNITÁRIO	TOTAL
10042	AJUDANTE DE ELETRICISTA	SEINFRA	H	0,20000000	16,7700	3,3540
12312	ELETRICISTA	SEINFRA	H	0,20000000	20,7700	4,1540
					TOTAL MAO DE OBRA:	7,5080

MATERIAL		FONTE	UNID	COEFICIENTE	PREÇO UNITÁRIO	TOTAL
----------	--	-------	------	-------------	----------------	-------



RELATÓRIO ANALÍTICO - COMPOSIÇÕES DE CUSTOS

OBRA:	MODÚLO DE EDUCAÇÃO INFANTIL (JACARECOARA)	DATA:	26/04/2022
DESCRIÇÃO:	Módulo de Educação Infantil	FONTE	VERSÃO
LOCAL:	JACARECOARA - CASCAVEL/CE.	SBC	2022/02 - Fortaleza
CLIENTE:	MUNICIPIO DE CASCAVEL-CE	SEINFRA	027.1 COM DESONERAÇÃO
		SINAPI	2021/11 COM DESONERAÇÃO
		COMPOSIÇÕES PRÓPRIAS	0,00% 0,00%

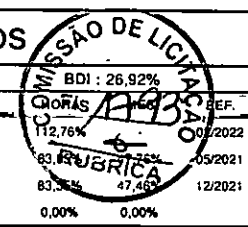

12076	TERMINAL PRESSÃO P/CABO 35MM2	SEINFRA	UN	1,00000000	4,2900	4,2900
					TOTAL MATERIAL:	4,2900
					VALOR:	11,80

20.10. C3909 - SOLDA EXOTÉRMICA (UN)

MAO DE OBRA	FONTE	UNID	COEFICIENTE	PREÇO UNITÁRIO	TOTAL	
12312	ELETRICISTA	SEINFRA	H	0,08000000	20,7700	1,6616
12543	SERVENTE -	SEINFRA	H	0,08000000	15,5500	1,2440
					TOTAL MAO DE OBRA:	2,9056

MATERIAL	FONTE	UNID	COEFICIENTE	PREÇO UNITÁRIO	TOTAL	
17377	CARTUCHO DE SOLDA EXOTÉRMICA N.º 90	SEINFRA	UN	1,00000000	26,2900	26,2900
17378	IGNEX - PALITO IGNITOR PARA SOLDA EXOTÉRMICA	SEINFRA	UN	1,00000000	3,7600	3,7600
17379	MOLDE P/ SOLDA TIPO "T" ATÉ 35mm²	SEINFRA	UN	0,04000000	194,6800	7,7872
					TOTAL MATERIAL:	37,8372
					VALOR:	40,74

21.1.1. C4068 - BANCADA DE GRANITO CINZA E=2cm (M2)

MAO DE OBRA	FONTE	UNID	COEFICIENTE	PREÇO UNITÁRIO	TOTAL	
12391	PEDREIRO	SEINFRA	H	1,20000000	20,7700	24,9240
12543	SERVENTE	SEINFRA	H	2,00000000	15,5500	31,1000
					TOTAL MAO DE OBRA:	56,0240

MATERIAL	FONTE	UNID	COEFICIENTE	PREÇO UNITÁRIO	TOTAL	
10108	AREIA GROSSA	SEINFRA	M3	0,00800000	74,7200	0,5978
10805	CIMENTO PORTLAND	SEINFRA	KG	3,20000000	0,5600	1,7920
17893	BANCADA DE GRANITO CINZA POLIDO E=2cm	SEINFRA	M2	1,00000000	268,5200	268,5200
					TOTAL MATERIAL:	270,9098
					VALOR:	326,93

21.1.2. C4756 - PRATELEIRA DE GRANITO CINZA ESP.=2CM (M2)

MAO DE OBRA	FONTE	UNID	COEFICIENTE	PREÇO UNITÁRIO	TOTAL	
12391	PEDREIRO	SEINFRA	H	0,50000000	20,7700	10,3850
12543	SERVENTE	SEINFRA	H	0,75000000	15,5500	11,6625
					TOTAL MAO DE OBRA:	22,0475

MATERIAL	FONTE	UNID	COEFICIENTE	PREÇO UNITÁRIO	TOTAL	
10108	AREIA GROSSA	SEINFRA	M3	0,00200000	74,7200	0,1494
10805	CIMENTO PORTLAND	SEINFRA	KG	2,30000000	0,5600	1,2880
11659	GRANITO POLIDO CINZA E=2cm	SEINFRA	M2	1,00000000	222,6400	222,6400
					TOTAL MATERIAL:	224,0774
					VALOR:	246,12

21.1.3. C4068 - BANCADA DE GRANITO CINZA E=2cm (M2)

MAO DE OBRA	FONTE	UNID	COEFICIENTE	PREÇO UNITÁRIO	TOTAL	
12391	PEDREIRO	SEINFRA	H	1,20000000	20,7700	24,9240

RELATÓRIO ANALÍTICO - COMPOSIÇÕES DE CUSTOS



OBRA:	MODÚLO DE EDUCAÇÃO INFANTIL (JACARECOARA)	DATA:	26/04/2022
DESCRIÇÃO:	Módulo de Educação Infantil	FORTE	VERSÃO
LOCAL:	JACARECOARA - CASCAVEL/CE.	SBC	2022/02 - Fortaleza
CLIENTE:	MUNICIPIO DE CASCAVEL-CE	SEINFRA	027.1 COM DESONERAÇÃO
		SINAPI	2021/11 COM DESONERAÇÃO
			COMPOSIÇÕES PRÓPRIAS

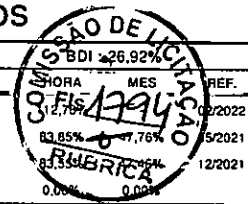

I2543	SERVENTE	SEINFRA	H	2,00000000	15,5500	31,1000
TOTAL MAO DE OBRA:						56,0240

MATERIAL	FONTE	UNID	COEFICIENTE	PREÇO UNITÁRIO	TOTAL
I0108	AREIA GROSSA	SEINFRA	M3	0,00800000	0,5978
I0805	CIMENTO PORTLAND	SEINFRA	KG	3,20000000	1,7920
I7893	BANCADA DE GRANITO CINZA POLIDO E=2cm	SEINFRA	M2	1,00000000	268,5200
TOTAL MATERIAL:					270,9098
VALOR:					326,93

21.1.4. C2910 - PRATELEIRA DE MADEIRA DE LEI PLAINADA (M2)

MAO DE OBRA	FONTE	UNID	COEFICIENTE	PREÇO UNITÁRIO	TOTAL
I0037	AJUDANTE	SEINFRA	H	0,92300000	15,4787
I0498	CARPINTEIRO	SEINFRA	H	0,92300000	19,1707
TOTAL MAO DE OBRA:					34,6494

MATERIAL	FONTE	UNID	COEFICIENTE	PREÇO UNITÁRIO	TOTAL
I0197	BARROTE DE 2"x2"	SEINFRA	M	3,23000000	17,4420
I2410	PREGO 18X27 (2.1/2" x 10) (APROXIMADAMENTE 198UN/KG)	SEINFRA	KG	0,07690000	1,0612
I2462	TÁBUA EM MADEIRA MUIRACATIARA PLAINADA DE 32mm	SEINFRA	M2	1,00000000	87,8400
TOTAL MATERIAL:					106,3432
VALOR:					140,99

21.1.5. C1897 - PEÇA DE MADEIRA BOLEADA NAS QUINAS FIXADAS EM PAREDES (M)

MAO DE OBRA	FONTE	UNID	COEFICIENTE	PREÇO UNITÁRIO	TOTAL
I0041	AJUDANTE DE CARPINTEIRO	SEINFRA	H	0,50000000	8,3850
I0498	CARPINTEIRO	SEINFRA	H	0,50000000	10,3850
TOTAL MAO DE OBRA:					18,7700

MATERIAL	FONTE	UNID	COEFICIENTE	PREÇO UNITÁRIO	TOTAL
I1566	PARAFUSO - 8MM COM BUCHA PLASTICA	SEINFRA	UN	16,00000000	11,5200
I1723	PRANCHA 3 X 16 CM	SEINFRA	M	1,05000000	18,0495
TOTAL MATERIAL:					29,5695
VALOR:					48,34

21.1.6. C0361 - BANCO EM ALVENARIA, TAMPO EM CONCRETO, C/ENCOSTO H=80cm (PINTADO) (M)

MAO DE OBRA	FONTE	UNID	COEFICIENTE	PREÇO UNITÁRIO	TOTAL
I0045	AJUDANTE DE PINTOR	SEINFRA	H	1,00000000	16,7700
I2391	PEDREIRO	SEINFRA	H	2,07000000	42,9939
I2543	SERVENTE	SEINFRA	H	3,14200000	48,8581
TOTAL MAO DE OBRA:					108,6220

MATERIAL	FONTE	UNID	COEFICIENTE	PREÇO UNITÁRIO	TOTAL
I0108	AREIA GROSSA	SEINFRA	M3	0,07900000	5,9029
I0280	BRITA	SEINFRA	M3	0,03200000	2,4381
I0441	CAL HIDRATADA	SEINFRA	KG	9,86500000	10,8515
I0805	CIMENTO PORTLAND	SEINFRA	KG	18,52100000	10,3718



RELATÓRIO ANALÍTICO - COMPOSIÇÕES DE CUSTOS

OBRA:	MODULO DE EDUCACAO INFANTIL (JACARECOARA)	DATA:	26/04/2022
DESCRIÇÃO:	Módulo de Educação Infantil	FONTE:	VERSÃO
LOCAL:	JACARECOARA - CASCAVEL/CE.	SBC:	2022/02 - Fortaleza
CLIENTE:	MUNICIPIO DE CASCAVEL-CE	SEINFRA:	027.1 COM DESONERAÇÃO
		SINAPI:	2021/11 COM DESONERAÇÃO
			COMPOSIÇÕES PRÓPRIAS

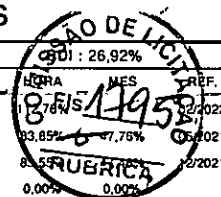

I2081	TIJOLO CERÂMICO FURADO 9X19X19CM	SEINFRA	UN	45,00000000	0,6800	30,6000
I2098	TINTA MINERAL IMPERMEÁVEL EM PÓ	SEINFRA	KG	0,96000000	3,1500	3,0240
TOTAL MATERIAL:						63,1883
VALOR:						171,81

21.1.7. C1869 - PEITORIL DE GRANITO L= 15 cm (M)

MAO DE OBRA		FONTE	UNID	COEFICIENTE	PREÇO UNITÁRIO	TOTAL
I2391	PEDREIRO	SEINFRA	H	0,50000000	20,7700	10,3850
I2543	SERVENTE	SEINFRA	H	0,25000000	15,5500	3,8875
TOTAL MAO DE OBRA:						14,2725

MATERIAL		FONTE	UNID	COEFICIENTE	PREÇO UNITÁRIO	TOTAL
I1610	PEITORIS DE GRANITO 15CM	SEINFRA	M	1,00000000	68,5200	68,5200
TOTAL MATERIAL:						68,5200

SERVICO		FONTE	UNID	COEFICIENTE	PREÇO UNITÁRIO	TOTAL
C0197	ARGAMASSA MISTA DE CIMENTO CAL HIDR. E AREIA S/PEN. TRAÇO 1:1:4	SEINFRA	M3	0,00375000	642,1800	2,4082
TOTAL SERVICOS:						2,4082
VALOR:						85,20

21.1.8. C1628 - LIMPEZA GERAL (M2)

MAO DE OBRA		FONTE	UNID	COEFICIENTE	PREÇO UNITÁRIO	TOTAL
I2543	SERVENTE	SEINFRA	H	0,70000000	15,5500	10,8850
TOTAL MAO DE OBRA:						10,8850
VALOR:						10,88

21.1.9. C1620 - LETREIRO - LETRA EM CAIXA DE ZINCO, H= 20CM (UN)

MAO DE OBRA		FONTE	UNID	COEFICIENTE	PREÇO UNITÁRIO	TOTAL
I0037	AJUDANTE	SEINFRA	H	1,10000000	16,7700	18,4470
I1858	SERRALHEIRO	SEINFRA	H	1,10000000	20,7700	22,8470
I2391	PEDREIRO	SEINFRA	H	0,80000000	20,7700	16,6160
I2543	SERVENTE	SEINFRA	H	0,20000000	15,5500	3,1100
TOTAL MAO DE OBRA:						61,0200

MATERIAL		FONTE	UNID	COEFICIENTE	PREÇO UNITÁRIO	TOTAL
I0108	AREIA GROSSA	SEINFRA	M3	0,00400000	74,7200	0,2989
I0301	BUCHA PLASTICA 8MM	SEINFRA	UN	3,00000000	0,2000	0,6000
I0539	CHAPA DE AÇO GALVANIZADA N.26. DESENV 0.50M	SEINFRA	M	0,75000000	21,1800	15,8850
I0805	CIMENTO PORTLAND	SEINFRA	KG	1,00000000	0,5600	0,5600
I1100	ESMALTE SINTETICO	SEINFRA	L	0,08000000	24,9900	1,9992
I1582	PARAFUSO N.12X25MM	SEINFRA	UN	3,00000000	0,6200	1,8600
I2293	ZARCÃO	SEINFRA	L	0,07000000	22,5800	1,5806
TOTAL MATERIAL:						22,7837
VALOR:						83,80

RELATÓRIO ANALÍTICO - COMPOSIÇÕES DE CUSTOS



OBRA:	MODÚLO DE EDUCAÇÃO INFANTIL (JACARECOARA)	DATA : 26/04/2022	BDI : 26,92%															
DESCRIÇÃO:	Módulo de Educação Infantil	<table border="1" style="width: 100%; border-collapse: collapse;"> <tr> <th>FONTES</th> <th>VERSÃO</th> <th>REF.</th> </tr> <tr> <td>SBC</td> <td>2022/02 - Fortaleza</td> <td>09/2022</td> </tr> <tr> <td>SEINFRA</td> <td>027.1 COM DESONERAÇÃO</td> <td>05/2021</td> </tr> <tr> <td>SINAPI</td> <td>2021/11 COM DESONERAÇÃO</td> <td>12/2021</td> </tr> <tr> <td colspan="2">COMPOSIÇÕES PRÓPRIAS</td> <td>0,00% 0,00%</td> </tr> </table>	FONTES	VERSÃO	REF.	SBC	2022/02 - Fortaleza	09/2022	SEINFRA	027.1 COM DESONERAÇÃO	05/2021	SINAPI	2021/11 COM DESONERAÇÃO	12/2021	COMPOSIÇÕES PRÓPRIAS		0,00% 0,00%	
FONTES	VERSÃO	REF.																
SBC	2022/02 - Fortaleza	09/2022																
SEINFRA	027.1 COM DESONERAÇÃO	05/2021																
SINAPI	2021/11 COM DESONERAÇÃO	12/2021																
COMPOSIÇÕES PRÓPRIAS		0,00% 0,00%																
LOCAL:	JACARECOARA - CASCAVEL/CE.																	
CLIENTE:	MUNICIPIO DE CASCAVEL-CE																	

21.2.1. 00004948 - PORTAO DE ABRIR / GIRO, EM GRADIL DE METALON REDONDO DE 3/4" VERTICAL, COM REQUADRO, ACABAMENTO NATURAL - COMPLETO (M2)

VALOR: 518,63

21.2.2. C3659 - PORTÃO DE METALON E BARRA CHATA DE FERRO C/FECHADURA E DOBRADIÇA, INCLUS. PINTURA ESMALTE SINTÉTICO (M2)

MAO DE OBRA		FONTES	UNID	COEFICIENTE	PREÇO UNITÁRIO	TOTAL
11530	MONTADOR	SEINFRA	H	1,00000000	20,7700	20,7700
12391	PEDREIRO	SEINFRA	H	0,35000000	20,7700	7,2695
12543	SERVENTE	SEINFRA	H	0,25000000	15,5500	3,8875
TOTAL MAO DE OBRA:						31,9270

MATERIAL		FONTES	UNID	COEFICIENTE	PREÇO UNITÁRIO	TOTAL
10108	AREIA GROSSA	SEINFRA	M3	0,00100000	74,7200	0,0747
10805	CIMENTO PORTLAND	SEINFRA	KG	0,15000000	0,5600	0,0840
16727	PORTÃO EM METALON E BARRA CHATA DE FERRO C/FECHADURA E DOBRADIÇAS, INCLUS. PINTURA ESMALTE SINTÉTICO (=1M2)	SEINFRA	UN	1,00000000	352,4500	352,4500
TOTAL MATERIAL:						352,6087

VALOR: 384,54

Carlos Magno L. F. Júnior
 Engenheiro Civil
 CREA-CE: Nº 151737708-1
 (85) 9 9793.5033



RELATÓRIO ANALÍTICO - COMPOSIÇÕES PRÓPRIAS

OBRA:	MODÚLO DE EDUCAÇÃO INFANTIL (JACARECOARA)	DATA:	26/04/2022
DESCRIÇÃO:	Módulo de Educação Infantil	FONTE	VERSÃO
LOCAL:	JACARECOARA - CASCAVEL/CE.	SBC	2022/02 - Fortaleza
CLIENTE:	MUNICIPIO DE CASCAVEL-CE	SEINFRA	027.1 COM DESONERAÇÃO
		SINAPI	2021/11 COM DESONERAÇÃO
			COMPOSIÇÕES PRÓPRIAS

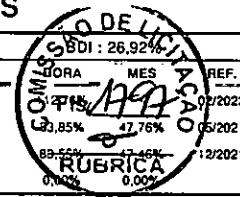

PMC-001 - PM1 - Porta de madeira para pintura, semi-oca (leve ou média), dimensões 80x210cm, espessura 3,5cm; incluso dobradiças, batentes e fechadura (un)

MAO DE OBRA	FONTE	UNID	COEFICIENTE	PREÇO UNITÁRIO	TOTAL
11530 MONTADOR	SEINFRA	H	2,88000000	20,77	59,82
TOTAL MAO DE OBRA:					59,82

MATERIAL	FONTE	UNID	COEFICIENTE	PREÇO UNITÁRIO	TOTAL
11624 PERFIL DE ALUMINIO TIPO (L - T - U)	SEINFRA	M	2,60000000	4,00	10,40
TOTAL MATERIAL:					10,40

SERVICO	FONTE	UNID	COEFICIENTE	PREÇO UNITÁRIO	TOTAL
C1144 DOBRADIÇA CROMADA 3" X 2 1/2"	SEINFRA	UN	2,00000000	29,96	59,92
C1362 FECHADURA DE TARJETA (LIVRE-OCUPADA)	SEINFRA	UN	1,00000000	90,65	90,65
C1994 PORTA TIPO PARANÁ (S/ACCESSÓRIOS)	SEINFRA	M2	0,60000000	122,11	73,27
C2216 REVESTIMENTO C/LAMINADO MELAMÍNICO COLADO	SEINFRA	M2	2,00800000	60,14	120,76
TOTAL SERVICOS:					344,60
VALOR:					414,82

pmc- 003 - PM3 - Porta em compensado de madeira, dimensões 60x160cm, folha lisa revestida com laminado melamínico; incluso marco e dobradiças (un)

MAO DE OBRA	FONTE	UNID	COEFICIENTE	PREÇO UNITÁRIO	TOTAL
11530 MONTADOR	SEINFRA	H	2,88000000	20,77	59,82
TOTAL MAO DE OBRA:					59,82

MATERIAL	FONTE	UNID	COEFICIENTE	PREÇO UNITÁRIO	TOTAL
11614 PERFIL "U" EM ALUMÍNIO 1/2" (1X1 CM) P/ FACHADAS	SEINFRA	M	3,60000000	2,57	9,25
TOTAL MATERIAL:					9,25

SERVICO	FONTE	UNID	COEFICIENTE	PREÇO UNITÁRIO	TOTAL
C1144 DOBRADIÇA CROMADA 3" X 2 1/2"	SEINFRA	UN	3,00000000	29,96	89,88
C1362 FECHADURA DE TARJETA (LIVRE-OCUPADA)	SEINFRA	UN	1,00000000	90,65	90,65
C1994 PORTA TIPO PARANÁ (S/ACCESSÓRIOS)	SEINFRA	M2	0,96000000	122,11	117,23
C2216 REVESTIMENTO C/LAMINADO MELAMÍNICO COLADO	SEINFRA	M2	2,00800000	60,14	120,76
TOTAL SERVICOS:					418,52
VALOR:					487,59

pmc-004 - PM4 - Porta em compensado de madeira, dimensões 80x100cm, folha lisa revestida com laminado melamínico; incluso marco e dobradiças (un)

MAO DE OBRA	FONTE	UNID	COEFICIENTE	PREÇO UNITÁRIO	TOTAL
11530 MONTADOR	SEINFRA	H	3,00000000	20,77	62,31
TOTAL MAO DE OBRA:					62,31

MATERIAL	FONTE	UNID	COEFICIENTE	PREÇO UNITÁRIO	TOTAL
11624 PERFIL DE ALUMINIO TIPO (L - T - U)	SEINFRA	M	2,80000000	4,00	11,20
TOTAL MATERIAL:					11,20

SERVICO	FONTE	UNID	COEFICIENTE	PREÇO UNITÁRIO	TOTAL
C1144 DOBRADIÇA CROMADA 3" X 2 1/2"	SEINFRA	UN	3,00000000	29,96	89,88

RELATÓRIO ANALÍTICO - COMPOSIÇÕES PRÓPRIAS



OBRA:	MODÚLO DE EDUCAÇÃO INFANTIL (JACARECOARA)	DATA:	26/04/2022
DESCRIÇÃO:	Módulo de Educação Infantil	FONTE	VERSÃO
LOCAL:	JACARECOARA - CASCAVEL/CE.	SBC	2022/02 - Fortaleza
CLIENTE:	MUNICIPIO DE CASCAVEL-CE	SEINFRA	027.1 COM DESONERAÇÃO
		SINAPI	2021/11 COM DESONERAÇÃO
		COMPOSIÇÕES PRÓPRIAS	0,00% 0,00%

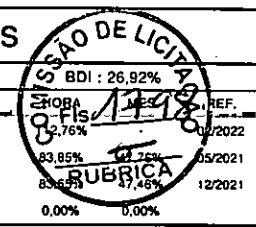

C1362	FECHADURA DE TARJETA (LIVRE-OCUPADA)	SEINFRA	UN	1,00000000	90,65	90,65
C1994	PORTA TIPO PARANÁ (S/ACCESSÓRIOS)	SEINFRA	M2	0,80000000	122,11	97,69
C2216	REVESTIMENTO C/LAMINADO MELAMÍNICO COLADO	SEINFRA	M2	1,60000000	60,14	96,22
TOTAL SERVIÇO:						374,44
VALOR:						447,95

PMC-005 - Banheira Embutir em plástico tipo PVC, 77x45x20cm, Burigotto ou equivalente (un)						
GERAL	FONTE	UNID	COEFICIENTE	PREÇO UNITÁRIO	TOTAL	
INS-561497	Banheira Embutir em plástico tipo PVC, 77x45x20cm, Burigotto	Pesquisa de	UN	1,00000000	104,40	104,40
TOTAL GERAL:					104,40	

MAO DE OBRA	FONTE	UNID	COEFICIENTE	PREÇO UNITÁRIO	TOTAL	
0043	AJUDANTE DE ENCANADOR	SEINFRA	H	2,00000000	16,77	33,54
12320	ENCANADOR	SEINFRA	H	2,00000000	20,32	40,64
12391	PEDREIRO	SEINFRA	H	1,50000000	20,77	31,16
12543	SERVENTE	SEINFRA	H	1,75000000	15,55	27,21
TOTAL MAO DE OBRA:					132,55	

MATERIAL	FONTE	UNID	COEFICIENTE	PREÇO UNITÁRIO	TOTAL	
10108	AREIA GROSSA	SEINFRA	M3	0,01960000	74,72	1,46
10805	CIMENTO PORTLAND	SEINFRA	KG	5,95000000	0,56	3,33
11180	FITA DE VEDAÇÃO	SEINFRA	M	0,03500000	0,28	0,01
TOTAL MATERIAL:					4,80	
VALOR:					241,75	

Carlos Magno L. F. Júnior
 Engenheiro Civil
 CREA-CE: N° 161737708-1
 (85) 9 9793.5033



RELATÓRIO ANALÍTICO - COMPOSIÇÕES AUXILIARES

OBRA:	MODÚLO DE EDUCAÇÃO INFANTIL (JACARECOARA)	DATA:	26/04/2022
DESCRIÇÃO:	Módulo de Educação Infantil	FONTE	VERSÃO
LOCAL:	JACARECOARA - CASCAVEL/CE.	SBC	2022/02 - Fortaleza
CLIENTE:	MUNICÍPIO DE CASCAVEL-CE	SEINFRA	027.1 COM DESONERAÇÃO
		SINAPI	2021/11 COM DESONERAÇÃO
			COMPOSIÇÕES PRÓPRIAS

BDI 26/04/22
HORAS MES REF.
1799
47,78% 02/2022
47,78% 03/2021
0,00% 04/2021
RUBRICA

95309 - CURSO DE CAPACITAÇÃO PARA AJUDANTE DE CARPINTEIRO (ENCARGOS COMPLEMENTARES) - HORISTA (H)

MAO DE OBRA	FONTE	UNID	COEFICIENTE	PREÇO UNITÁRIO	TOTAL	
00006117	CARPINTEIRO AUXILIAR	SINAPI	H	0,01200000	11,15	0,13
TOTAL MAO DE OBRA:					0,13	
VALOR:					0,13	

88239 - AJUDANTE DE CARPINTEIRO COM ENCARGOS COMPLEMENTARES (H)

ENCARGOS COMPLEMENTARES	FONTE	UNID	COEFICIENTE	PREÇO UNITÁRIO	TOTAL	
00037370	ALIMENTACAO - HORISTA (COLETADO CAIXA)	SINAPI	H	1,00000000	2,83	2,83
00037371	TRANSPORTE - HORISTA (COLETADO CAIXA)	SINAPI	H	1,00000000	0,88	0,88
00037372	EXAMES - HORISTA (COLETADO CAIXA)	SINAPI	H	1,00000000	0,81	0,81
00037373	SEGURO - HORISTA (COLETADO CAIXA)	SINAPI	H	1,00000000	0,06	0,06
00043459	FERRAMENTAS - FAMILIA CARPINTEIRO DE FORMAS - HORISTA (ENCARGOS COMPLEMENTARES - COLETADO CAIXA)	SINAPI	H	1,00000000	0,45	0,45
00043483	EPI - FAMILIA CARPINTEIRO DE FORMAS - HORISTA (ENCARGOS COMPLEMENTARES - COLETADO CAIXA)	SINAPI	H	1,00000000	1,26	1,26
TOTAL ENCARGOS COMPLEMENTARES:					6,29	

MAO DE OBRA	FONTE	UNID	COEFICIENTE	PREÇO UNITÁRIO	TOTAL	
00006117	CARPINTEIRO AUXILIAR	SINAPI	H	1,00000000	11,15	11,15
TOTAL MAO DE OBRA:					11,15	

SERVICO	FONTE	UNID	COEFICIENTE	PREÇO UNITÁRIO	TOTAL	
95309	CURSO DE CAPACITAÇÃO PARA AJUDANTE DE CARPINTEIRO (ENCARGOS COMPLEMENTARES) - HORISTA	SINAPI	H	1,00000000	0,13	0,13
TOTAL SERVICIO:					0,13	
VALOR:					17,57	

95330 - CURSO DE CAPACITAÇÃO PARA CARPINTEIRO DE FÔRMAS (ENCARGOS COMPLEMENTARES) - HORISTA (H)

MAO DE OBRA	FONTE	UNID	COEFICIENTE	PREÇO UNITÁRIO	TOTAL	
00001213	CARPINTEIRO DE FORMAS	SINAPI	H	0,00940000	14,17	0,13
TOTAL MAO DE OBRA:					0,13	
VALOR:					0,13	

88262 - CARPINTEIRO DE FORMAS COM ENCARGOS COMPLEMENTARES (H)

ENCARGOS COMPLEMENTARES	FONTE	UNID	COEFICIENTE	PREÇO UNITÁRIO	TOTAL	
00037370	ALIMENTACAO - HORISTA (COLETADO CAIXA)	SINAPI	H	1,00000000	2,83	2,83
00037371	TRANSPORTE - HORISTA (COLETADO CAIXA)	SINAPI	H	1,00000000	0,88	0,88
00037372	EXAMES - HORISTA (COLETADO CAIXA)	SINAPI	H	1,00000000	0,81	0,81
00037373	SEGURO - HORISTA (COLETADO CAIXA)	SINAPI	H	1,00000000	0,06	0,06
00043459	FERRAMENTAS - FAMILIA CARPINTEIRO DE FORMAS - HORISTA (ENCARGOS COMPLEMENTARES - COLETADO CAIXA)	SINAPI	H	1,00000000	0,45	0,45
00043483	EPI - FAMILIA CARPINTEIRO DE FORMAS - HORISTA (ENCARGOS COMPLEMENTARES - COLETADO CAIXA)	SINAPI	H	1,00000000	1,26	1,26
TOTAL ENCARGOS COMPLEMENTARES:					6,29	

MAO DE OBRA	FONTE	UNID	COEFICIENTE	PREÇO UNITÁRIO	TOTAL	
00001213	CARPINTEIRO DE FORMAS	SINAPI	H	1,00000000	14,17	14,17



RELATÓRIO ANALÍTICO - COMPOSIÇÕES AUXILIARES

OBRA:	MODÚLO DE EDUCAÇÃO INFANTIL (JACARECOARA)	DATA:	26/04/2022
DESCRIÇÃO:	Módulo de Educação Infantil	FONTE	VERSÃO
LOCAL:	JACARECOARA - CASCAVEL/CE.	SBC	2022/02 - Fortaleza
CLIENTE:	MUNICIPIO DE CASCAVEL-CE	SEINFRA	027.1 COM DESONERAÇÃO
		SINAPI	2021/1.1 COM DESONERAÇÃO
		COMPOSIÇÕES PRÓPRIAS	0,00% 0,00%

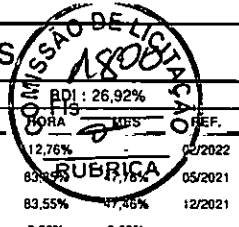

TOTAL MAO DE OBRA:	14,17
--------------------	-------

SERVICO	FONTE	UNID	COEFICIENTE	PREÇO UNITÁRIO	TOTAL
95330 CURSO DE CAPACITAÇÃO PARA CARPINTEIRO DE FÓRMAS (ENCARGOS COMPLEMENTARES) - HORISTA	SINAPI	H	1,00000000	0,13	0,13
TOTAL SERVICOS:					0,13
VALOR:					20,59

95360 - CURSO DE CAPACITAÇÃO PARA OPERADOR DE MÁQUINAS E EQUIPAMENTOS (ENCARGOS COMPLEMENTARES) - HORISTA (H)

MAO DE OBRA	FONTE	UNID	COEFICIENTE	PREÇO UNITÁRIO	TOTAL
00004230 OPERADOR DE MAQUINAS E TRATORES DIVERSOS (TERRAPLANAGEM)	SINAPI	H	0,00940000	14,04	0,13
TOTAL MAO DE OBRA:					0,13
VALOR:					0,13

88297 - OPERADOR DE MÁQUINAS E EQUIPAMENTOS COM ENCARGOS COMPLEMENTARES (H)

ENCARGOS COMPLEMENTARES	FONTE	UNID	COEFICIENTE	PREÇO UNITÁRIO	TOTAL
00037370 ALIMENTACAO - HORISTA (COLETADO CAIXA)	SINAPI	H	1,00000000	2,83	2,83
00037371 TRANSPORTE - HORISTA (COLETADO CAIXA)	SINAPI	H	1,00000000	0,88	0,88
00037372 EXAMES - HORISTA (COLETADO CAIXA)	SINAPI	H	1,00000000	0,81	0,81
00037373 SEGURO - HORISTA (COLETADO CAIXA)	SINAPI	H	1,00000000	0,06	0,06
00043464 FERRAMENTAS - FAMILIA OPERADOR ESCAVADEIRA - HORISTA (ENCARGOS COMPLEMENTARES - COLETADO CAIXA)	SINAPI	H	1,00000000	0,01	0,01
00043488 EPI - FAMILIA OPERADOR ESCAVADEIRA - HORISTA (ENCARGOS COMPLEMENTARES - COLETADO CAIXA)	SINAPI	H	1,00000000	0,76	0,76
TOTAL ENCARGOS COMPLEMENTARES:					5,35

MAO DE OBRA	FONTE	UNID	COEFICIENTE	PREÇO UNITÁRIO	TOTAL
00004230 OPERADOR DE MAQUINAS E TRATORES DIVERSOS (TERRAPLANAGEM)	SINAPI	H	1,00000000	14,04	14,04
TOTAL MAO DE OBRA:					14,04

SERVICO	FONTE	UNID	COEFICIENTE	PREÇO UNITÁRIO	TOTAL
95360 CURSO DE CAPACITAÇÃO PARA OPERADOR DE MÁQUINAS E EQUIPAMENTOS (ENCARGOS COMPLEMENTARES) - HORISTA	SINAPI	H	1,00000000	0,13	0,13
TOTAL SERVICOS:					0,13
VALOR:					19,52

91688 - SERRA CIRCULAR DE BANCADA COM MOTOR ELÉTRICO POTÊNCIA DE 5HP, COM COIFA PARA DISCO 10" - DEPRECIÇÃO. AF_08/2015 (H)

EQUIPAMENTO	FONTE	UNID	COEFICIENTE	PREÇO UNITÁRIO	TOTAL
00014618 SERRA CIRCULAR DE BANCADA COM MOTOR ELETRICO, POTENCIA DE '1600' W, PARA DISCO DE DIAMETRO DE 10" (250 MM)	SINAPI	UN	0,00007200	1.459,58	0,10
TOTAL EQUIPAMENTO:					0,10
VALOR:					0,10

91689 - SERRA CIRCULAR DE BANCADA COM MOTOR ELÉTRICO POTÊNCIA DE 5HP, COM COIFA PARA DISCO 10" - JUROS. AF_08/2015 (H)

EQUIPAMENTO	FONTE	UNID	COEFICIENTE	PREÇO UNITÁRIO	TOTAL
00014618 SERRA CIRCULAR DE BANCADA COM MOTOR ELETRICO, POTENCIA DE '1600' W, PARA DISCO DE DIAMETRO DE 10" (250 MM)	SINAPI	UN	0,00001440	1.459,58	0,02



RELATÓRIO ANALÍTICO - COMPOSIÇÕES AUXILIARES

OBRA:	MODÚLO DE EDUCAÇÃO INFANTIL (JACARECOARA)	DATA :	26/04/2022	BDI :	26,92%
DESCRIÇÃO:	Módulo de Educação Infantil	FONTE	VERSÃO	REF.	
LOCAL:	JACARECOARA - CASCAVEL/CE.	SBC	2022/02 - Fortaleza	02/2022	
CLIENTE:	MUNICIPIO DE CASCAVEL-CE	SEINFRA	027.1 COM DESONERAÇÃO	05/2021	
		SINAPI	2021/11 COM DESONERAÇÃO	12/2021	
		COMPOSIÇÕES PRÓPRIAS	0,00%	0,00%	

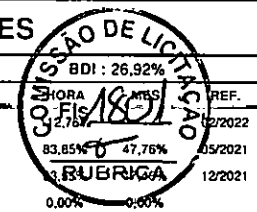

TOTAL EQUIPAMENTO:	0,02
--------------------	------

VALOR:	0,02
--------	------

91690 - SERRA CIRCULAR DE BANCADA COM MOTOR ELÉTRICO POTÊNCIA DE 5HP, COM COIFA PARA DISCO 10" - MANUTENÇÃO. AF_08/2015 (H)

EQUIPAMENTO	FONTE	UNID	COEFICIENTE	PREÇO UNITÁRIO	TOTAL
00014618 SERRA CIRCULAR DE BANCADA COM MOTOR ELETRICO, POTENCIA DE *1600* W, PARA DISCO DE DIAMETRO DE 10" (250 MM)	SINAPI	UN	0,00005000	1.459,58	0,07

TOTAL EQUIPAMENTO:	0,07
--------------------	------

VALOR:	0,07
--------	------

91691 - SERRA CIRCULAR DE BANCADA COM MOTOR ELÉTRICO POTÊNCIA DE 5HP, COM COIFA PARA DISCO 10" - MATERIAIS NA OPERAÇÃO. AF_08/2015 (H)

GERAL	FONTE	UNID	COEFICIENTE	PREÇO UNITÁRIO	TOTAL
00002705 ENERGIA ELETRICA ATE 2000 KWH INDUSTRIAL, SEM DEMANDA	SINAPI	KW/H	3,17000000	0,80	2,53

TOTAL GERAL:	2,53
--------------	------

VALOR:	2,53
--------	------

91692 - SERRA CIRCULAR DE BANCADA COM MOTOR ELÉTRICO POTÊNCIA DE 5HP, COM COIFA PARA DISCO 10" - CHP DIURNO. AF_08/2015 (CHP)

SERVICO	FONTE	UNID	COEFICIENTE	PREÇO UNITÁRIO	TOTAL
88297 OPERADOR DE MÁQUINAS E EQUIPAMENTOS COM ENCARGOS COMPLEMENTARES	SINAPI	H	1,00000000	19,52	19,52
91688 SERRA CIRCULAR DE BANCADA COM MOTOR ELÉTRICO POTÊNCIA DE 5HP, COM COIFA PARA DISCO 10" - DEPRECIÇÃO. AF_08/2015	SINAPI	H	1,00000000	0,10	0,10
91689 SERRA CIRCULAR DE BANCADA COM MOTOR ELÉTRICO POTÊNCIA DE 5HP, COM COIFA PARA DISCO 10" - JUROS. AF_08/2015	SINAPI	H	1,00000000	0,02	0,02
91690 SERRA CIRCULAR DE BANCADA COM MOTOR ELÉTRICO POTÊNCIA DE 5HP, COM COIFA PARA DISCO 10" - MANUTENÇÃO. AF_08/2015	SINAPI	H	1,00000000	0,07	0,07
91691 SERRA CIRCULAR DE BANCADA COM MOTOR ELÉTRICO POTÊNCIA DE 5HP, COM COIFA PARA DISCO 10" - MATERIAIS NA OPERAÇÃO. AF_08/2015	SINAPI	H	1,00000000	2,53	2,53

TOTAL SERVICIO:	22,24
-----------------	-------

VALOR:	22,24
--------	-------

91693 - SERRA CIRCULAR DE BANCADA COM MOTOR ELÉTRICO POTÊNCIA DE 5HP, COM COIFA PARA DISCO 10" - CHI DIURNO. AF_08/2015 (CHI)

SERVICO	FONTE	UNID	COEFICIENTE	PREÇO UNITÁRIO	TOTAL
88297 OPERADOR DE MÁQUINAS E EQUIPAMENTOS COM ENCARGOS COMPLEMENTARES	SINAPI	H	1,00000000	19,52	19,52
91688 SERRA CIRCULAR DE BANCADA COM MOTOR ELÉTRICO POTÊNCIA DE 5HP, COM COIFA PARA DISCO 10" - DEPRECIÇÃO. AF_08/2015	SINAPI	H	1,00000000	0,10	0,10
91689 SERRA CIRCULAR DE BANCADA COM MOTOR ELÉTRICO POTÊNCIA DE 5HP, COM COIFA PARA DISCO 10" - JUROS. AF_08/2015	SINAPI	H	1,00000000	0,02	0,02

TOTAL SERVICIO:	19,64
-----------------	-------

VALOR:	19,64
--------	-------

95378 - CURSO DE CAPACITAÇÃO PARA SERVENTE (ENCARGOS COMPLEMENTARES) - HORISTA (H)

MAO DE OBRA	FONTE	UNID	COEFICIENTE	PREÇO UNITÁRIO	TOTAL
00006111 SERVENTE DE OBRAS	SINAPI	H	0,01720000	9,34	0,16



RELATÓRIO ANALÍTICO - COMPOSIÇÕES AUXILIARES

OBRA:	MODÚLO DE EDUCAÇÃO INFANTIL (JACARECOARA)	DATA:	26/04/2022	BDI:	26,92%
DESCRIÇÃO:	Módulo de Educação Infantil	FONTE:	SBC	VERSÃO:	2022/02 - Fortaleza
LOCAL:	JACARECOARA - CASCAVEL/CE.	SEINFRA:	027.1 COM DESONERAÇÃO	HORA:	11276
CLIENTE:	MUNICIPIO DE CASCAVEL-CE	SINAPI:	2021/11 COM DESONERAÇÃO	MES:	05/2021
			COMPOSIÇÕES PRÓPRIAS	REF.:	12/2021

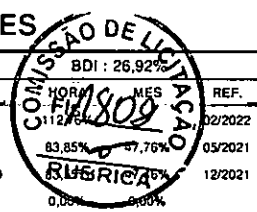

TOTAL MAO DE OBRA:	0,16
--------------------	------

VALOR:	0,16
--------	------

88316 - SERVENTE COM ENCARGOS COMPLEMENTARES (H)

ENCARGOS COMPLEMENTARES	FONTE	UNID	COEFICIENTE	PREÇO UNITÁRIO	TOTAL
00037370 ALIMENTACAO - HORISTA (COLETADO CAIXA)	SINAPI	H	1,00000000	2,83	2,83
00037371 TRANSPORTE - HORISTA (COLETADO CAIXA)	SINAPI	H	1,00000000	0,88	0,88
00037372 EXAMES - HORISTA (COLETADO CAIXA)	SINAPI	H	1,00000000	0,81	0,81
00037373 SEGURO - HORISTA (COLETADO CAIXA)	SINAPI	H	1,00000000	0,06	0,06
00043467 FERRAMENTAS - FAMILIA SERVENTE - HORISTA (ENCARGOS COMPLEMENTARES - COLETADO CAIXA)	SINAPI	H	1,00000000	0,56	0,56
00043491 EPI - FAMILIA SERVENTE - HORISTA (ENCARGOS COMPLEMENTARES - COLETADO CAIXA)	SINAPI	H	1,00000000	1,15	1,15
TOTAL ENCARGOS COMPLEMENTARES:					6,29

MAO DE OBRA	FONTE	UNID	COEFICIENTE	PREÇO UNITÁRIO	TOTAL
00006111 SERVENTE DE OBRAS	SINAPI	H	1,00000000	9,34	9,34
TOTAL MAO DE OBRA:					9,34

SERVICO	FONTE	UNID	COEFICIENTE	PREÇO UNITÁRIO	TOTAL
95378 CURSO DE CAPACITAÇÃO PARA SERVENTE (ENCARGOS COMPLEMENTARES) - HORISTA	SINAPI	H	1,00000000	0,16	0,16
TOTAL SERVICOS:					0,16
VALOR:					15,79

94974 - CONCRETO MAGRO PARA LASTRO, TRAÇO 1:4,5:4,5 (EM MASSA SECA DE CIMENTO/ AREIA MÉDIA/ BRITA 1) - PREPARO MANUAL. AF_05/2021 (M3)

MATERIAL	FONTE	UNID	COEFICIENTE	PREÇO UNITÁRIO	TOTAL
00000370 AREIA MEDIA - POSTO JAZIDA/FORNECEDOR (RETIRADO NA JAZIDA, SEM TRANSPORTE)	SINAPI	M3	0,85380000	89,00	75,98
00001379 CIMENTO PORTLAND COMPOSTO CP II-32	SINAPI	KG	218,93000000	0,56	122,60
00004721 PEDRA BRITADA N. 1 (9,5 a 19 MM) POSTO PEDREIRA/FORNECEDOR, SEM FRETE	SINAPI	M3	0,59710000	80,48	48,05
TOTAL MATERIAL:					246,63

SERVICO	FONTE	UNID	COEFICIENTE	PREÇO UNITÁRIO	TOTAL
88316 SERVENTE COM ENCARGOS COMPLEMENTARES	SINAPI	H	6,28580000	15,79	99,25
TOTAL SERVICOS:					99,25
VALOR:					345,88

12842 - MÃO DE OBRA DE OPERAÇÃO DO TRATOR DE ESTEIRAS C/ LÂMINA E ESC. (155 HP) (H)

MAO DE OBRA	FONTE	UNID	COEFICIENTE	PREÇO UNITÁRIO	TOTAL
12562 OPERADOR DE TRATOR DE ESTEIRAS	SEINFRA	H	1,00000000	25,3000	25,3000
TOTAL MAO DE OBRA:					25,3000
VALOR:					25,30

12841 - MATERIAL DE OPERAÇÃO DO TRATOR DE ESTEIRAS C/ LÂMINA E ESC. (155 HP) (H)

MATERIAL	FONTE	UNID	COEFICIENTE	PREÇO UNITÁRIO	TOTAL
12706 OLEO DIESEL	SEINFRA	L	23,25000000	4,0900	95,0925



RELATÓRIO ANALÍTICO - COMPOSIÇÕES AUXILIARES

OBRA:	MODULO DE EDUCAÇÃO INFANTIL (JACARECOARA)	DATA:	26/04/2022	BDI:	26,92%
DESCRIÇÃO:	Módulo de Educação Infantil	FONTE:	VERSÃO	OPERAÇÃO:	REF.
LOCAL:	JACARECOARA - CASCAVEL/CE.	SBC:	2022/02 - Fortaleza	27,76%	07/2022
CLIENTE:	MUNICIPIO DE CASCAVEL-CE	SEINFRA:	027.1 COM DESONERAÇÃO	83,86%	05/2021
		SINAPI:	2021/11 COM DESONERAÇÃO	83,56%	12/2021
			COMPOSIÇÕES PRÓPRIAS	0,00%	0,00%

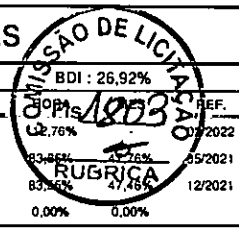

TOTAL MATERIAL:	95,0925
VALOR:	95,09

10779 - TRATOR DE ESTEIRAS C/LÂMINA E ESC. HP 155 (CHP) (H)

MATERIAL	FONTE	UNID	COEFICIENTE	PREÇO UNITÁRIO	TOTAL
12842 MÃO DE OBRA DE OPERAÇÃO DO TRATOR DE ESTEIRAS C/LÂMINA E ESC. (155 HP)	SEINFRA	H	1,00000000	25,3000	25,3000
12702 JUROS	SEINFRA	H	4,95120000	1,0000	4,9512
12701 DEPRECIÇÃO	SEINFRA	H	45,58090000	1,0000	45,5809
12841 MATERIAL DE OPERAÇÃO DO TRATOR DE ESTEIRAS C/ LÂMINA E ESC. (155 HP)	SEINFRA	H	1,00000000	95,0925	95,0925
12703 MANUTENÇÃO	SEINFRA	H	68,37140000	1,0000	68,3714
TOTAL MATERIAL:					239,2960

VALOR:	239,30
--------	--------

95372 - CURSO DE CAPACITAÇÃO PARA PINTOR (ENCARGOS COMPLEMENTARES) - HORISTA (H)

MAO DE OBRA	FONTE	UNID	COEFICIENTE	PREÇO UNITÁRIO	TOTAL
00004783 PINTOR	SINAPI	H	0,01200000	14,17	0,17
TOTAL MAO DE OBRA:					0,17

VALOR:	0,17
--------	------

88310 - PINTOR COM ENCARGOS COMPLEMENTARES (H)

ENCARGOS COMPLEMENTARES	FONTE	UNID	COEFICIENTE	PREÇO UNITÁRIO	TOTAL
00037370 ALIMENTACAO - HORISTA (COLETADO CAIXA)	SINAPI	H	1,00000000	2,83	2,83
00037371 TRANSPORTE - HORISTA (COLETADO CAIXA)	SINAPI	H	1,00000000	0,88	0,88
00037372 EXAMES - HORISTA (COLETADO CAIXA)	SINAPI	H	1,00000000	0,81	0,81
00037373 SEGURO - HORISTA (COLETADO CAIXA)	SINAPI	H	1,00000000	0,06	0,06
00043466 FERRAMENTAS - FAMILIA PINTOR - HORISTA (ENCARGOS COMPLEMENTARES - COLETADO CAIXA)	SINAPI	H	1,00000000	1,48	1,48
00043490 EPI - FAMILIA PINTOR - HORISTA (ENCARGOS COMPLEMENTARES - COLETADO CAIXA)	SINAPI	H	1,00000000	1,50	1,50
TOTAL ENCARGOS COMPLEMENTARES:					7,56

MAO DE OBRA	FONTE	UNID	COEFICIENTE	PREÇO UNITÁRIO	TOTAL
00004783 PINTOR	SINAPI	H	1,00000000	14,17	14,17
TOTAL MAO DE OBRA:					14,17

SERVICO	FONTE	UNID	COEFICIENTE	PREÇO UNITÁRIO	TOTAL
95372 CURSO DE CAPACITAÇÃO PARA PINTOR (ENCARGOS COMPLEMENTARES) - HORISTA	SINAPI	H	1,00000000	0,17	0,17
TOTAL SERVICOS:					0,17

VALOR:	21,90
--------	-------

88489 - APLICAÇÃO MANUAL DE PINTURA COM TINTA LÁTEX ACRÍLICA EM PAREDES, DUAS DEMÃOS. AF_06/2014 (M2)

MATERIAL	FONTE	UNID	COEFICIENTE	PREÇO UNITÁRIO	TOTAL
00007356 TINTA LATEX ACRILICA PREMIUM, COR BRANCO FOSCO	SINAPI	L	0,33000000	21,50	7,09
TOTAL MATERIAL:					7,09

SERVICO	FONTE	UNID	COEFICIENTE	PREÇO UNITÁRIO	TOTAL
---------	-------	------	-------------	----------------	-------



RELATÓRIO ANALÍTICO - COMPOSIÇÕES AUXILIARES

OBRA:	MODÚLO DE EDUCAÇÃO INFANTIL (JACARECOARA)	DATA:	26/04/2022		
DESCRIÇÃO:	Módulo de Educação Infantil	FONTE	VERSÃO	PREÇO UNITÁRIO	TOTAL
LOCAL:	JACARECOARA - CASCAVEL/CE.	SBC	2022/02 - Fortaleza	12,90	4,09
CLIENTE:	MUNICIPIO DE CASCAVEL-CE	SEINFRA	027.1 COM DESONERAÇÃO	83,55%	1,08
		SINAPI	2021/11 COM DESONERAÇÃO	83,55%	12/2021
			COMPOSIÇÕES PRÓPRIAS	0,00%	0,00%

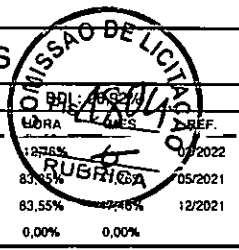

88310	PINTOR COM ENCARGOS COMPLEMENTARES	SINAPI	H	0,18700000	21,90	4,09
88316	SERVENTE COM ENCARGOS COMPLEMENTARES	SINAPI	H	0,06900000	15,79	1,08
					TOTAL SERVIÇO:	5,17
					VALOR:	12,26

95317 - CURSO DE CAPACITAÇÃO PARA AUXILIAR DE ENCANADOR OU BOMBEIRO HIDRÁULICO (ENCARGOS COMPLEMENTARES) - HORISTA (H)

MAO DE OBRA	FONTE	UNID	COEFICIENTE	PREÇO UNITÁRIO	TOTAL	
00000246	AUXILIAR DE ENCANADOR OU BOMBEIRO HIDRAULICO	SINAPI	H	0,01460000	10,04	0,14
					TOTAL MAO DE OBRA:	0,14
					VALOR:	0,14

8 - AUXILIAR DE ENCANADOR OU BOMBEIRO HIDRÁULICO COM ENCARGOS COMPLEMENTARES (H)

ENCARGOS COMPLEMENTARES	FONTE	UNID	COEFICIENTE	PREÇO UNITÁRIO	TOTAL	
00037370	ALIMENTACAO - HORISTA (COLETADO CAIXA)	SINAPI	H	1,00000000	2,83	2,83
00037371	TRANSPORTE - HORISTA (COLETADO CAIXA)	SINAPI	H	1,00000000	0,88	0,88
00037372	EXAMES - HORISTA (COLETADO CAIXA)	SINAPI	H	1,00000000	0,81	0,81
00037373	SEGURO - HORISTA (COLETADO CAIXA)	SINAPI	H	1,00000000	0,06	0,06
00043461	FERRAMENTAS - FAMILIA ENCANADOR - HORISTA (ENCARGOS COMPLEMENTARES - COLETADO CAIXA)	SINAPI	H	1,00000000	0,32	0,32
00043485	EPI - FAMILIA ENCANADOR - HORISTA (ENCARGOS COMPLEMENTARES - COLETADO CAIXA)	SINAPI	H	1,00000000	0,94	0,94
					TOTAL ENCARGOS COMPLEMENTARES:	5,84

MAO DE OBRA	FONTE	UNID	COEFICIENTE	PREÇO UNITÁRIO	TOTAL	
00000246	AUXILIAR DE ENCANADOR OU BOMBEIRO HIDRAULICO	SINAPI	H	1,00000000	10,04	10,04
					TOTAL MAO DE OBRA:	10,04

SERVICO	FONTE	UNID	COEFICIENTE	PREÇO UNITÁRIO	TOTAL	
95317	CURSO DE CAPACITAÇÃO PARA AUXILIAR DE ENCANADOR OU BOMBEIRO HIDRÁULICO (ENCARGOS COMPLEMENTARES) - HORISTA	SINAPI	H	1,00000000	0,14	0,14
					TOTAL SERVIÇO:	0,14
					VALOR:	16,02

95335 - CURSO DE CAPACITAÇÃO PARA ENCANADOR OU BOMBEIRO HIDRÁULICO (ENCARGOS COMPLEMENTARES) - HORISTA (H)

MAO DE OBRA	FONTE	UNID	COEFICIENTE	PREÇO UNITÁRIO	TOTAL	
00002696	ENCANADOR OU BOMBEIRO HIDRAULICO	SINAPI	H	0,01460000	14,17	0,20
					TOTAL MAO DE OBRA:	0,20
					VALOR:	0,20

88267 - ENCANADOR OU BOMBEIRO HIDRÁULICO COM ENCARGOS COMPLEMENTARES (H)

ENCARGOS COMPLEMENTARES	FONTE	UNID	COEFICIENTE	PREÇO UNITÁRIO	TOTAL	
00037370	ALIMENTACAO - HORISTA (COLETADO CAIXA)	SINAPI	H	1,00000000	2,83	2,83
00037371	TRANSPORTE - HORISTA (COLETADO CAIXA)	SINAPI	H	1,00000000	0,88	0,88
00037372	EXAMES - HORISTA (COLETADO CAIXA)	SINAPI	H	1,00000000	0,81	0,81
00037373	SEGURO - HORISTA (COLETADO CAIXA)	SINAPI	H	1,00000000	0,06	0,06
00043461	FERRAMENTAS - FAMILIA ENCANADOR - HORISTA (ENCARGOS COMPLEMENTARES - COLETADO CAIXA)	SINAPI	H	1,00000000	0,32	0,32



RELATÓRIO ANALÍTICO - COMPOSIÇÕES AUXILIARES



OBRA:	MODÚLO DE EDUCAÇÃO INFANTIL (JACARECOARA)	DATA:	26/04/2022
DESCRIÇÃO:	Módulo de Educação Infantil	FONTE:	VERSÃO
LOCAL:	JACARECOARA - CASCAVEL/CE.	SBC:	2022/02 - Fortaleza
CLIENTE:	MUNICIPIO DE CASCAVEL-CE	SEINFRA:	027.1 COM DESONERAÇÃO
		SINAPI:	2021/11 COM DESONERAÇÃO
		COMPOSIÇÕES PRÓPRIAS:	0,00% - 0,00%

00043485	EPI - FAMILIA ENCANADOR - HORISTA (ENCARGOS COMPLEMENTARES - COLETADO CAIXA)	SINAPI	H	1,00000000	0,94	0,94
TOTAL ENCARGOS COMPLEMENTARES:						5,84

MAO DE OBRA	FONTE	UNID	COEFICIENTE	PREÇO UNITÁRIO	TOTAL	
00002696	ENCANADOR OU BOMBEIRO HIDRAULICO	SINAPI	H	1,00000000	14,17	14,17
TOTAL MAO DE OBRA:						14,17

SERVICO	FONTE	UNID	COEFICIENTE	PREÇO UNITÁRIO	TOTAL	
95335	CURSO DE CAPACITAÇÃO PARA ENCANADOR OU BOMBEIRO HIDRÁULICO (ENCARGOS COMPLEMENTARES) - HORISTA	SINAPI	H	1,00000000	0,20	0,20
TOTAL SERVICOS:						0,20
VALOR:						20,21

91170 - FIXAÇÃO DE TUBOS HORIZONTAIS DE PVC, CPVC OU COBRE DIÂMETROS MENORES OU IGUAIS A 40 MM OU ELETROCALHAS ATÉ 40 MM DE LARGURA, COM ABRAÇADEIRA METÁLICA RÍGIDA TIPO D 1/2, FIXADA EM PERFILADO EM LAJE. AF_05/2015 (M)

MATERIAL	FONTE	UNID	COEFICIENTE	PREÇO UNITÁRIO	TOTAL	
00000392	ABRACADEIRA EM ACO PARA AMARRACAO DE ELETRODUTOS, TIPO D, COM 1/2" E PARAFUSO DE FIXACAO	SINAPI	UN	0,65000000	1,32	0,85
TOTAL MATERIAL:						0,85

SERVICO	FONTE	UNID	COEFICIENTE	PREÇO UNITÁRIO	TOTAL	
88248	AUXILIAR DE ENCANADOR OU BOMBEIRO HIDRÁULICO COM ENCARGOS COMPLEMENTARES	SINAPI	H	0,01000000	16,02	0,16
88267	ENCANADOR OU BOMBEIRO HIDRÁULICO COM ENCARGOS COMPLEMENTARES	SINAPI	H	0,06900000	20,21	1,39
TOTAL SERVICOS:						1,55
VALOR:						2,40

91173 - FIXAÇÃO DE TUBOS VERTICAIS DE PPR DIÂMETROS MENORES OU IGUAIS A 40 MM COM ABRAÇADEIRA METÁLICA RÍGIDA TIPO D 1/2", FIXADA EM PERFILADO EM ALVENARIA. AF_05/2015 (M)

MATERIAL	FONTE	UNID	COEFICIENTE	PREÇO UNITÁRIO	TOTAL	
00000392	ABRACADEIRA EM ACO PARA AMARRACAO DE ELETRODUTOS, TIPO D, COM 1/2" E PARAFUSO DE FIXACAO	SINAPI	UN	0,33300000	1,32	0,43
TOTAL MATERIAL:						0,43

SERVICO	FONTE	UNID	COEFICIENTE	PREÇO UNITÁRIO	TOTAL	
88248	AUXILIAR DE ENCANADOR OU BOMBEIRO HIDRÁULICO COM ENCARGOS COMPLEMENTARES	SINAPI	H	0,00500000	16,02	0,08
88267	ENCANADOR OU BOMBEIRO HIDRÁULICO COM ENCARGOS COMPLEMENTARES	SINAPI	H	0,03500000	20,21	0,70
TOTAL SERVICOS:						0,78
VALOR:						1,21

95371 - CURSO DE CAPACITAÇÃO PARA PEDREIRO (ENCARGOS COMPLEMENTARES) - HORISTA (H)

MAO DE OBRA	FONTE	UNID	COEFICIENTE	PREÇO UNITÁRIO	TOTAL	
00004750	PEDREIRO	SINAPI	H	0,01720000	14,17	0,24
TOTAL MAO DE OBRA:						0,24
VALOR:						0,24

88309 - PEDREIRO COM ENCARGOS COMPLEMENTARES (H)

ENCARGOS COMPLEMENTARES	FONTE	UNID	COEFICIENTE	PREÇO UNITÁRIO	TOTAL	
00037370	ALIMENTACAO - HORISTA (COLETADO CAIXA)	SINAPI	H	1,00000000	2,83	2,83



RELATÓRIO ANALÍTICO - COMPOSIÇÕES AUXILIARES

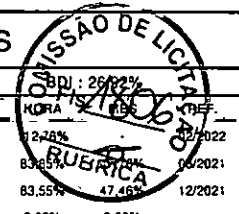

OBRA:	MODÚLO DE EDUCAÇÃO INFANTIL (JACARECOARA)	DATA:	26/04/2022
DESCRIÇÃO:	Módulo de Educação Infantil	FONTE:	SBC
LOCAL:	JACARECOARA - CASCAVEL/CE.	VERSÃO:	2022/02 - Fortaleza
CLIENTE:	MUNICIPIO DE CASCAVEL-CE	SEINFRA:	027.1 COM DESONERAÇÃO 83,65%
		SINAPI:	2021/11 COM DESONERAÇÃO 83,55%
		COMPOSIÇÕES PRÓPRIAS:	0,00% 0,00%

ITEM	DESCRIÇÃO	FONTE	UNID	COEFICIENTE	PREÇO UNITÁRIO	TOTAL
00037371	TRANSPORTE - HORISTA (COLETADO CAIXA)	SINAPI	H	1,00000000	0,88	0,88
00037372	EXAMES - HORISTA (COLETADO CAIXA)	SINAPI	H	1,00000000	0,81	0,81
00037373	SEGURO - HORISTA (COLETADO CAIXA)	SINAPI	H	1,00000000	0,06	0,06
00043465	FERRAMENTAS - FAMILIA PEDREIRO - HORISTA (ENCARGOS COMPLEMENTARES - COLETADO CAIXA)	SINAPI	H	1,00000000	0,74	0,74
00043489	EPI - FAMILIA PEDREIRO - HORISTA (ENCARGOS COMPLEMENTARES - COLETADO CAIXA)	SINAPI	H	1,00000000	1,09	1,09
TOTAL ENCARGOS COMPLEMENTARES:						6,41

MAO DE OBRA	FONTE	UNID	COEFICIENTE	PREÇO UNITÁRIO	TOTAL
00004750 PEDREIRO	SINAPI	H	1,00000000	14,17	14,17
TOTAL MAO DE OBRA:					14,17

SERVICO	FONTE	UNID	COEFICIENTE	PREÇO UNITÁRIO	TOTAL
95371 CURSO DE CAPACITAÇÃO PARA PEDREIRO (ENCARGOS COMPLEMENTARES) - HORISTA	SINAPI	H	1,00000000	0,24	0,24
TOTAL SERVICIO:					0,24

VALOR:	20,82
--------	-------

91341 - PORTA EM ALUMÍNIO DE ABRIR TIPO VENEZIANA COM GUARNIÇÃO, FIXAÇÃO COM PARAFUSOS - FORNECIMENTO E INSTALAÇÃO. AF_12/2019 (M2)

MATERIAL	FONTE	UNID	COEFICIENTE	PREÇO UNITÁRIO	TOTAL
00000142 SELANTE ELASTICO MONOCOMPONENTE A BASE DE POLIURETANO (PU) PARA JUNTAS DIVERSAS	SINAPI	310ML	0,88290000	30,59	27,00
00007568 BUCHA DE NYLON SEM ABA S10, COM PARAFUSO DE 6,10 X 65 MM EM ACO ZINCADO COM ROSCA SOBERBA, CABECA CHATA E FENDA PHILLIPS	SINAPI	UN	4,81660000	0,61	2,93
00036888 GUARNICAO / MOLDURA / ARREMATE DE ACABAMENTO PARA ESQUADRIA, EM ALUMINIO PERFIL 25, ACABAMENTO ANODIZADO BRANCO OU BRILHANTE, PARA 1 FACE	SINAPI	M	6,85040000	30,79	210,92
00039025 PORTA DE ABRIR EM ALUMINIO TIPO VENEZIANA, ACABAMENTO ANODIZADO NATURAL, SEM GUARNICAO/ALIZAR/VISTA, 87 X 210 CM	SINAPI	UN	0,54730000	871,04	476,72
TOTAL MATERIAL:					717,57

SERVICO	FONTE	UNID	COEFICIENTE	PREÇO UNITÁRIO	TOTAL
88309 PEDREIRO COM ENCARGOS COMPLEMENTARES	SINAPI	H	0,38260000	20,82	7,96
88316 SERVENTE COM ENCARGOS COMPLEMENTARES	SINAPI	H	0,19100000	15,79	3,01
TOTAL SERVICIO:					10,97

VALOR:	728,54
--------	--------

95316 - CURSO DE CAPACITAÇÃO PARA AUXILIAR DE ELETRICISTA (ENCARGOS COMPLEMENTARES) - HORISTA (H)

MAO DE OBRA	FONTE	UNID	COEFICIENTE	PREÇO UNITÁRIO	TOTAL
00000247 AJUDANTE DE ELETRICISTA	SINAPI	H	0,03020000	9,96	0,30
TOTAL MAO DE OBRA:					0,30

VALOR:	0,30
--------	------

88247 - AUXILIAR DE ELETRICISTA COM ENCARGOS COMPLEMENTARES (H)

ENCARGOS COMPLEMENTARES	FONTE	UNID	COEFICIENTE	PREÇO UNITÁRIO	TOTAL
00037370 ALIMENTACAO - HORISTA (COLETADO CAIXA)	SINAPI	H	1,00000000	2,83	2,83
00037371 TRANSPORTE - HORISTA (COLETADO CAIXA)	SINAPI	H	1,00000000	0,88	0,88
00037372 EXAMES - HORISTA (COLETADO CAIXA)	SINAPI	H	1,00000000	0,81	0,81
00037373 SEGURO - HORISTA (COLETADO CAIXA)	SINAPI	H	1,00000000	0,06	0,06



RELATÓRIO ANALÍTICO - COMPOSIÇÕES AUXILIARES

OBRA:	MODÚLO DE EDUCAÇÃO INFANTIL (JACARECOARA)	DATA:	26/04/2022
DESCRIÇÃO:	Módulo de Educação Infantil	FONTE	VERSÃO
LOCAL:	JACARECOARA - CASCAVEL/CE.	SBC	2022/02 - Fortaleza
CLIENTE:	MUNICIPIO DE CASCAVEL-CE	SEINFRA	027.1 COM DESONERAÇÃO
		SINAPI	2021/11 COM DESONERAÇÃO
			COMPOSIÇÕES PRÓPRIAS

POLO DE LIDIA
RUBRICA
MES 1807
RUBRICA
RUBRICA

00043460	FERRAMENTAS - FAMILIA ELETRICISTA - HORISTA (ENCARGOS COMPLEMENTARES - COLETADO CAIXA)	SINAPI	H	1,00000000	0,78	0,78
00043484	EPI - FAMILIA ELETRICISTA - HORISTA (ENCARGOS COMPLEMENTARES - COLETADO CAIXA)	SINAPI	H	1,00000000	1,07	1,07
					TOTAL ENCARGOS COMPLEMENTARES:	6,43

MAO DE OBRA	FONTE	UNID	COEFICIENTE	PREÇO UNITÁRIO	TOTAL	
00000247	AJUDANTE DE ELETRICISTA	SINAPI	H	1,00000000	9,96	
					TOTAL MAO DE OBRA:	9,96

SERVICO	FONTE	UNID	COEFICIENTE	PREÇO UNITÁRIO	TOTAL	
95316	CURSO DE CAPACITAÇÃO PARA AUXILIAR DE ELETRICISTA (ENCARGOS COMPLEMENTARES) - HORISTA	SINAPI	H	1,00000000	0,30	
					TOTAL SERVICO:	0,30
					VALOR:	16,69

95332 - CURSO DE CAPACITAÇÃO PARA ELETRICISTA (ENCARGOS COMPLEMENTARES) - HORISTA (H)

MAO DE OBRA	FONTE	UNID	COEFICIENTE	PREÇO UNITÁRIO	TOTAL	
00002436	ELETRICISTA	SINAPI	H	0,03020000	14,17	
					TOTAL MAO DE OBRA:	0,42
					VALOR:	0,42

88264 - ELETRICISTA COM ENCARGOS COMPLEMENTARES (H)

ENCARGOS COMPLEMENTARES	FONTE	UNID	COEFICIENTE	PREÇO UNITÁRIO	TOTAL	
00037370	ALIMENTACAO - HORISTA (COLETADO CAIXA)	SINAPI	H	1,00000000	2,83	
00037371	TRANSPORTE - HORISTA (COLETADO CAIXA)	SINAPI	H	1,00000000	0,88	
00037372	EXAMES - HORISTA (COLETADO CAIXA)	SINAPI	H	1,00000000	0,81	
00037373	SEGURO - HORISTA (COLETADO CAIXA)	SINAPI	H	1,00000000	0,06	
00043460	FERRAMENTAS - FAMILIA ELETRICISTA - HORISTA (ENCARGOS COMPLEMENTARES - COLETADO CAIXA)	SINAPI	H	1,00000000	0,78	
00043484	EPI - FAMILIA ELETRICISTA - HORISTA (ENCARGOS COMPLEMENTARES - COLETADO CAIXA)	SINAPI	H	1,00000000	1,07	
					TOTAL ENCARGOS COMPLEMENTARES:	6,43

MAO DE OBRA	FONTE	UNID	COEFICIENTE	PREÇO UNITÁRIO	TOTAL	
00002436	ELETRICISTA	SINAPI	H	1,00000000	14,17	
					TOTAL MAO DE OBRA:	14,17

SERVICO	FONTE	UNID	COEFICIENTE	PREÇO UNITÁRIO	TOTAL	
95332	CURSO DE CAPACITAÇÃO PARA ELETRICISTA (ENCARGOS COMPLEMENTARES) - HORISTA	SINAPI	H	1,00000000	0,42	
					TOTAL SERVICO:	0,42
					VALOR:	21,02

91852 - ELETRODUTO FLEXÍVEL CORRUGADO, PVC, DN 20 MM (1/2"), PARA CIRCUITOS TERMINAIS, INSTALADO EM PAREDE - FORNECIMENTO E INSTALAÇÃO. AF_12/2015 (M)

MATERIAL	FONTE	UNID	COEFICIENTE	PREÇO UNITÁRIO	TOTAL	
00002689	ELETRODUTO PVC FLEXIVEL CORRUGADO, COR AMARELA, DE 20 MM	SINAPI	M	1,01700000	2,28	
					TOTAL MATERIAL:	2,31

SERVICO	FONTE	UNID	COEFICIENTE	PREÇO UNITÁRIO	TOTAL	
88247	AUXILIAR DE ELETRICISTA COM ENCARGOS COMPLEMENTARES	SINAPI	H	0,12900000	16,69	
					TOTAL	2,15



RELATÓRIO ANALÍTICO - COMPOSIÇÕES AUXILIARES

OBRA:	MODULO DE EDUCAÇÃO INFANTIL (JACARECOARA)	DATA :	26/04/2022
DESCRIÇÃO:	Módulo de Educação Infantil	FONTE	VERSÃO
LOCAL:	JACARECOARA - CASCAVEL/CE.	SBC	2022/02 - Fortaleza
CLIENTE:	MUNICIPIO DE CASCAVEL-CE	SEINFRA	027.1 COM DESONERAÇÃO
		SINAPI	2021/11 COM DESONERAÇÃO
		COMPOSIÇÕES PRÓPRIAS	0,00%

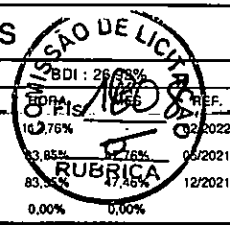

88264	ELETRICISTA COM ENCARGOS COMPLEMENTARES	SINAPI	H	0,12900000	21,02	2,71
TOTAL SERVIÇO:						4,86
VALOR:						7,17

91862 - ELETRODUTO RÍGIDO ROSCÁVEL, PVC, DN 20 MM (1/2"), PARA CIRCUITOS TERMINAIS, INSTALADO EM FORRO - FORNECIMENTO E INSTALAÇÃO. AF_12/2015 (M)

MATERIAL	FONTE	UNID	COEFICIENTE	PREÇO UNITÁRIO	TOTAL	
00002673	ELETRODUTO DE PVC RIGIDO ROSCAVEL DE 1/2", SEM LUVA	SINAPI	M	1,01700000	3,77	3,83
TOTAL MATERIAL:					3,83	

SERVICO	FONTE	UNID	COEFICIENTE	PREÇO UNITÁRIO	TOTAL	
88247	AUXILIAR DE ELETRICISTA COM ENCARGOS COMPLEMENTARES	SINAPI	H	0,06500000	16,69	1,08
88264	ELETRICISTA COM ENCARGOS COMPLEMENTARES	SINAPI	H	0,06500000	21,02	1,36
1170	FIXAÇÃO DE TUBOS HORIZONTAIS DE PVC, CPVC OU COBRE DIÂMETROS MENORES OU IGUAIS A 40 MM OU ELETROCALHAS ATÉ 150MM DE LARGURA, COM ABRAÇADEIRA METÁLICA RÍGIDA TIPO D 1/2, FIXADA EM PERFILADO EM LAJE. AF_05/2015	SINAPI	M	1,00000000	2,40	2,40
TOTAL SERVIÇO:					4,84	
VALOR:					8,67	

91870 - ELETRODUTO RÍGIDO ROSCÁVEL, PVC, DN 20 MM (1/2"), PARA CIRCUITOS TERMINAIS, INSTALADO EM PAREDE - FORNECIMENTO E INSTALAÇÃO. AF_12/2015 (M)

MATERIAL	FONTE	UNID	COEFICIENTE	PREÇO UNITÁRIO	TOTAL	
00002673	ELETRODUTO DE PVC RIGIDO ROSCAVEL DE 1/2", SEM LUVA	SINAPI	M	1,01700000	3,77	3,83
TOTAL MATERIAL:					3,83	

SERVICO	FONTE	UNID	COEFICIENTE	PREÇO UNITÁRIO	TOTAL	
88247	AUXILIAR DE ELETRICISTA COM ENCARGOS COMPLEMENTARES	SINAPI	H	0,15200000	16,69	2,53
88264	ELETRICISTA COM ENCARGOS COMPLEMENTARES	SINAPI	H	0,15200000	21,02	3,19
TOTAL SERVIÇO:					5,72	
VALOR:					9,55	

91924 - CABO DE COBRE FLEXÍVEL ISOLADO, 1,5 MM², ANTI-CHAMA 450/750 V, PARA CIRCUITOS TERMINAIS - FORNECIMENTO E INSTALAÇÃO. AF_12/2015 (M)

MATERIAL	FONTE	UNID	COEFICIENTE	PREÇO UNITÁRIO	TOTAL	
00001013	CABO DE COBRE, FLEXIVEL, CLASSE 4 OU 5, ISOLACAO EM PVC/A, ANTICHAMA BWF-B, 1 CONDUTOR, 450/750 V, SECAO NOMINAL 1,5 MM2	SINAPI	M	1,19000000	1,37	1,63
00021127	FITA ISOLANTE ADESIVA ANTICHAMA, USO ATE 750 V, EM ROLO DE 19 MM X 5 M	SINAPI	UN	0,00900000	3,15	0,02
TOTAL MATERIAL:					1,65	

SERVICO	FONTE	UNID	COEFICIENTE	PREÇO UNITÁRIO	TOTAL	
88247	AUXILIAR DE ELETRICISTA COM ENCARGOS COMPLEMENTARES	SINAPI	H	0,02400000	16,69	0,40
88264	ELETRICISTA COM ENCARGOS COMPLEMENTARES	SINAPI	H	0,02400000	21,02	0,50
TOTAL SERVIÇO:					0,90	
VALOR:					2,55	

91946 - SUPORTE PARAFUSADO COM PLACA DE ENCAIXE 4" X 2" MÉDIO (1,30 M DO PISO) PARA PONTO ELÉTRICO - FORNECIMENTO E INSTALAÇÃO. AF_12/2015 (UN)

MATERIAL	FONTE	UNID	COEFICIENTE	PREÇO UNITÁRIO	TOTAL	
00038094	ESPELHO / PLACA DE 3 POSTOS 4" X 2", PARA INSTALACAO DE TOMADAS E INTERRUPTORES	SINAPI	UN	1,00000000	2,53	2,53



RELATÓRIO ANALÍTICO - COMPOSIÇÕES AUXILIARES

OBRA:	MODULO DE EDUCACAO INFANTIL (JACARECOARA)	DATA : 26/04/2022	BDI : 26,92%
DESCRIÇÃO:	Módulo de Educação Infantil	COMISSÃO DE LICITAÇÃO Nº 7804	HORA-MES REF. 02/2022
LOCAL:	JACARECOARA - CASCAVEL/CE.	SBC	2022/02 - Fortaleza 12,76% 05/2021
CLIENTE:	MUNICIPIO DE CASCAVEL-CE	SEINFRA	027.1 COM DESONERACAO 83,85% 12/2021
		SINAPI	2021/11 COM DESONERACAO 83,58% 12/2021
			COMPOSIÇÕES PRÓPRIAS 0,00% 0,00%

00038099	SUPOORTE DE FIXACAO PARA ESPELHO / PLACA 4" X 2", PARA 3 MODULOS, PARA INSTALACAO DE TOMADAS E INTERRUPTORES (SOMENTE SUPOORTE)	SINAPI	UN	1,00000000		1,31
TOTAL MATERIAL:						3,84

SERVICO	FONTES	UNID	COEFICIENTE	PREÇO UNITÁRIO	TOTAL	
88264	ELETRICISTA COM ENCARGOS COMPLEMENTARES	SINAPI	H	0,12400000	21,02	2,60
TOTAL SERVICOS:						2,60
VALOR:						6,44

92022 - INTERRUPTOR SIMPLES (1 MÓDULO) COM 1 TOMADA DE EMBUTIR 2P+T 10 A, SEM SUPOORTE E SEM PLACA - FORNECIMENTO E INSTALACAO. AF_12/2015 (UN)

MATERIAL	FONTES	UNID	COEFICIENTE	PREÇO UNITÁRIO	TOTAL	
00038101	TOMADA 2P+T 10A, 250V (APENAS MODULO)	SINAPI	UN	1,00000000	6,80	6,80
0038112	INTERRUPTOR SIMPLES 10A, 250V (APENAS MODULO)	SINAPI	UN	1,00000000	5,97	5,97
TOTAL MATERIAL:						12,77

SERVICO	FONTES	UNID	COEFICIENTE	PREÇO UNITÁRIO	TOTAL	
88247	AUXILIAR DE ELETRICISTA COM ENCARGOS COMPLEMENTARES	SINAPI	H	0,47200000	16,69	7,87
88264	ELETRICISTA COM ENCARGOS COMPLEMENTARES	SINAPI	H	0,47200000	21,02	9,92
TOTAL SERVICOS:						17,79
VALOR:						30,56

92023 - INTERRUPTOR SIMPLES (1 MÓDULO) COM 1 TOMADA DE EMBUTIR 2P+T 10 A, INCLUINDO SUPOORTE E PLACA - FORNECIMENTO E INSTALACAO. AF_12/2015 (UN)

SERVICO	FONTES	UNID	COEFICIENTE	PREÇO UNITÁRIO	TOTAL	
91946	SUPOORTE PARAFUSADO COM PLACA DE ENCAIXE 4" X 2" MÉDIO (1,30 M DO PISO) PARA PONTO ELÉTRICO - FORNECIMENTO E INSTALACAO. AF_12/2015	SINAPI	UN	1,00000000	6,44	6,44
92022	INTERRUPTOR SIMPLES (1 MÓDULO) COM 1 TOMADA DE EMBUTIR 2P+T 10 A, SEM SUPOORTE E SEM PLACA - FORNECIMENTO E INSTALACAO. AF_12/2015	SINAPI	UN	1,00000000	30,56	30,56
TOTAL SERVICOS:						37,00
VALOR:						37,00

95358 - CURSO DE CAPACITACAO PARA OPERADOR DE GUINCHO (ENCARGOS COMPLEMENTARES) - HORISTA (H)

MAO DE OBRA	FONTES	UNID	COEFICIENTE	PREÇO UNITÁRIO	TOTAL	
00004253	OPERADOR DE GUINCHO OU GUINCHEIRO	SINAPI	H	0,01330000	12,07	0,16
TOTAL MAO DE OBRA:						0,16
VALOR:						0,16

88295 - OPERADOR DE GUINCHO COM ENCARGOS COMPLEMENTARES (H)

ENCARGOS COMPLEMENTARES	FONTES	UNID	COEFICIENTE	PREÇO UNITÁRIO	TOTAL	
00037370	ALIMENTACAO - HORISTA (COLETADO CAIXA)	SINAPI	H	1,00000000	2,83	2,83
00037371	TRANSPORTE - HORISTA (COLETADO CAIXA)	SINAPI	H	1,00000000	0,88	0,88
00037372	EXAMES - HORISTA (COLETADO CAIXA)	SINAPI	H	1,00000000	0,81	0,81
00037373	SEGURO - HORISTA (COLETADO CAIXA)	SINAPI	H	1,00000000	0,06	0,06
00043464	FERRAMENTAS - FAMILIA OPERADOR ESCAVADEIRA - HORISTA (ENCARGOS COMPLEMENTARES - COLETADO CAIXA)	SINAPI	H	1,00000000	0,01	0,01
00043488	EPI - FAMILIA OPERADOR ESCAVADEIRA - HORISTA (ENCARGOS COMPLEMENTARES - COLETADO CAIXA)	SINAPI	H	1,00000000	0,76	0,76



RELATÓRIO ANALÍTICO - COMPOSIÇÕES AUXILIARES

OBRA:	MODÚLO DE EDUCAÇÃO INFANTIL (JACARECOARA)	DATA:	26/04/2022
DESCRIÇÃO:	Módulo de Educação Infantil	FONTE	VERSÃO
LOCAL:	JACARECOARA - CASCAVEL/CE.	SBC	2022/02 - Fortaleza 112,76% 02/2022
CLIENTE:	MUNICIPIO DE CASCAVEL-CE	SEINFRA	027.1 COM DESONERAÇÃO 83,55% 07/2021 05/2021
		SINAPI	2021/11 COM DESONERAÇÃO 83,55% 07/2021 12/2021
			COMPOSIÇÕES PRÓPRIAS 0,00% 0,00%

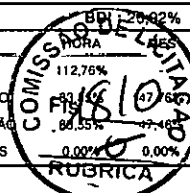

TOTAL ENCARGOS COMPLEMENTARES:	5,35
--------------------------------	------

MAO DE OBRA	FONTE	UNID	COEFICIENTE	PREÇO UNITÁRIO	TOTAL
00004253 OPERADOR DE GUINCHO OU GUINCHEIRO	SINAPI	H	1,00000000	12,07	12,07
TOTAL MAO DE OBRA:					12,07

SERVICO	FONTE	UNID	COEFICIENTE	PREÇO UNITÁRIO	TOTAL
95358 CURSO DE CAPACITAÇÃO PARA OPERADOR DE GUINCHO (ENCARGOS COMPLEMENTARES) - HORISTA	SINAPI	H	1,00000000	0,16	0,16
TOTAL SERVICOS:					0,16

VALOR:	17,58
--------	-------

93277 - GUINCHO ELÉTRICO DE COLUNA, CAPACIDADE 400 KG, COM MOTO FREIO, MOTOR TRIFÁSICO DE 1,25 CV - DEPRECIÇÃO. AF_03/2016 (H)

EQUIPAMENTO	FONTE	UNID	COEFICIENTE	PREÇO UNITÁRIO	TOTAL
00036487 GUINCHO ELETRICO DE COLUNA, CAPACIDADE 400 KG, COM MOTO FREIO, MOTOR TRIFASICO DE 1,25 CV	SINAPI	UN	0,00006400	4.723,67	0,30
TOTAL EQUIPAMENTO:					0,30
VALOR:					0,30

93278 - GUINCHO ELÉTRICO DE COLUNA, CAPACIDADE 400 KG, COM MOTO FREIO, MOTOR TRIFÁSICO DE 1,25 CV - JUROS. AF_03/2016 (H)

EQUIPAMENTO	FONTE	UNID	COEFICIENTE	PREÇO UNITÁRIO	TOTAL
00036487 GUINCHO ELETRICO DE COLUNA, CAPACIDADE 400 KG, COM MOTO FREIO, MOTOR TRIFASICO DE 1,25 CV	SINAPI	UN	0,00000760	4.723,67	0,03
TOTAL EQUIPAMENTO:					0,03
VALOR:					0,03

93279 - GUINCHO ELÉTRICO DE COLUNA, CAPACIDADE 400 KG, COM MOTO FREIO, MOTOR TRIFÁSICO DE 1,25 CV - MANUTENÇÃO. AF_03/2016 (H)

EQUIPAMENTO	FONTE	UNID	COEFICIENTE	PREÇO UNITÁRIO	TOTAL
00036487 GUINCHO ELETRICO DE COLUNA, CAPACIDADE 400 KG, COM MOTO FREIO, MOTOR TRIFASICO DE 1,25 CV	SINAPI	UN	0,00006000	4.723,67	0,28
TOTAL EQUIPAMENTO:					0,28
VALOR:					0,28

93280 - GUINCHO ELÉTRICO DE COLUNA, CAPACIDADE 400 KG, COM MOTO FREIO, MOTOR TRIFÁSICO DE 1,25 CV - MATERIAIS NA OPERAÇÃO. AF_03/2016 (H)

GERAL	FONTE	UNID	COEFICIENTE	PREÇO UNITÁRIO	TOTAL
00002705 ENERGIA ELETRICA ATE 2000 KWH INDUSTRIAL, SEM DEMANDA	SINAPI	KW/H	0,78000000	0,80	0,62
TOTAL GERAL:					0,62
VALOR:					0,62

93281 - GUINCHO ELÉTRICO DE COLUNA, CAPACIDADE 400 KG, COM MOTO FREIO, MOTOR TRIFÁSICO DE 1,25 CV - CHP DIURNO. AF_03/2016 (CHP)

SERVICO	FONTE	UNID	COEFICIENTE	PREÇO UNITÁRIO	TOTAL
88295 OPERADOR DE GUINCHO COM ENCARGOS COMPLEMENTARES	SINAPI	H	1,00000000	17,58	17,58
93277 GUINCHO ELÉTRICO DE COLUNA, CAPACIDADE 400 KG, COM MOTO FREIO, MOTOR TRIFÁSICO DE 1,25 CV - DEPRECIÇÃO. AF_03/2016	SINAPI	H	1,00000000	0,30	0,30
93278 GUINCHO ELÉTRICO DE COLUNA, CAPACIDADE 400 KG, COM MOTO FREIO, MOTOR TRIFÁSICO DE 1,25 CV - JUROS. AF_03/2016	SINAPI	H	1,00000000	0,03	0,03



RELATÓRIO ANALÍTICO - COMPOSIÇÕES AUXILIARES

OBRA:	MODÚLO DE EDUCAÇÃO INFANTIL (JACARECOARA)	DATA:	26/04/2022
DESCRIÇÃO:	Módulo de Educação Infantil	FONTE	VERSÃO
LOCAL:	JACARECOARA - CASCAVEL/CE.	SBC	2022/02 - Fortaleza
CLIENTE:	MUNICÍPIO DE CASCAVEL-CE	SEINFRA	027.1 COM DESONERAÇÃO
		SINAPI	2021/11 COM DESONERAÇÃO
			COMPOSIÇÕES PRÓPRIAS

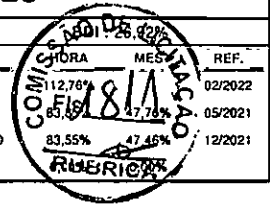

93279	GUINCHO ELÉTRICO DE COLUNA, CAPACIDADE 400 KG, COM MOTO FREIO, MOTOR TRIFÁSICO DE 1,25 CV - MANUTENÇÃO. AF_03/2016	SINAPI	H	1,00000000	0,28	0,28
93280	GUINCHO ELÉTRICO DE COLUNA, CAPACIDADE 400 KG, COM MOTO FREIO, MOTOR TRIFÁSICO DE 1,25 CV - MATERIAIS NA OPERAÇÃO. AF_03/2016	SINAPI	H	1,00000000	0,62	0,62
TOTAL SERVIÇO:						18,81
VALOR:						18,81

93282 - GUINCHO ELÉTRICO DE COLUNA, CAPACIDADE 400 KG, COM MOTO FREIO, MOTOR TRIFÁSICO DE 1,25 CV - CHI DIURNO. AF_03/2016 (CHI)

SERVICO	FONTE	UNID	COEFICIENTE	PREÇO UNITÁRIO	TOTAL	
88295	OPERADOR DE GUINCHO COM ENCARGOS COMPLEMENTARES	SINAPI	H	1,00000000	17,58	17,58
93277	GUINCHO ELÉTRICO DE COLUNA, CAPACIDADE 400 KG, COM MOTO FREIO, MOTOR TRIFÁSICO DE 1,25 CV - DEPRECIÇÃO. AF_03/2016	SINAPI	H	1,00000000	0,30	0,30
93278	GUINCHO ELÉTRICO DE COLUNA, CAPACIDADE 400 KG, COM MOTO FREIO, MOTOR TRIFÁSICO DE 1,25 CV - JUROS. AF_03/2016	SINAPI	H	1,00000000	0,03	0,03
TOTAL SERVIÇO:						17,91
VALOR:						17,91

92543 - TRAMA DE MADEIRA COMPOSTA POR TERÇAS PARA TELHADOS DE ATÉ 2 ÁGUAS PARA TELHA ONDULADA DE FIBROCIMENTO, METÁLICA, PLÁSTICA OU TERMOACÚSTICA, INCLUSO TRANSPORTE VERTICAL. AF_07/2019 (M2)

MATERIAL	FONTE	UNID	COEFICIENTE	PREÇO UNITÁRIO	TOTAL	
00004425	VIGA NAO APARELHADA *6 X 12* CM, EM MACARANDUBA, ANGELIM OU EQUIVALENTE DA REGIAO - BRUTA	SINAPI	M	0,63400000	21,15	13,40
00040568	PREGO DE ACO POLIDO COM CABECA 22 X 48 (4 1/4 X 5)	SINAPI	KG	0,03000000	19,98	0,59
TOTAL MATERIAL:						13,99

SERVICO	FONTE	UNID	COEFICIENTE	PREÇO UNITÁRIO	TOTAL	
88239	AJUDANTE DE CARPINTEIRO COM ENCARGOS COMPLEMENTARES	SINAPI	H	0,06500000	17,57	1,14
88262	CARPINTEIRO DE FORMAS COM ENCARGOS COMPLEMENTARES	SINAPI	H	0,11800000	20,59	2,42
93281	GUINCHO ELÉTRICO DE COLUNA, CAPACIDADE 400 KG, COM MOTO FREIO, MOTOR TRIFÁSICO DE 1,25 CV - CHP DIURNO. AF_03/2016	SINAPI	CHP	0,00460000	18,81	0,08
93282	GUINCHO ELÉTRICO DE COLUNA, CAPACIDADE 400 KG, COM MOTO FREIO, MOTOR TRIFÁSICO DE 1,25 CV - CHI DIURNO. AF_03/2016	SINAPI	CHI	0,00640000	17,91	0,11
TOTAL SERVIÇO:						3,75
VALOR:						17,74

93358 - ESCAVAÇÃO MANUAL DE VALA COM PROFUNDIDADE MENOR OU IGUAL A 1,30 M. AF_02/2021 (M3)

SERVICO	FONTE	UNID	COEFICIENTE	PREÇO UNITÁRIO	TOTAL	
88316	SERVENTE COM ENCARGOS COMPLEMENTARES	SINAPI	H	3,95600000	15,79	62,46
TOTAL SERVIÇO:						62,46
VALOR:						62,46

95385 - CURSO DE CAPACITAÇÃO PARA TELHADISTA (ENCARGOS COMPLEMENTARES) - HORISTA (H)

MAO DE OBRA	FONTE	UNID	COEFICIENTE	PREÇO UNITÁRIO	TOTAL	
00012869	TELHADOR	SINAPI	H	0,00940000	16,90	0,15
TOTAL MAO DE OBRA:						0,15
VALOR:						0,15



PREFEITURA DE
CASCVEL
Ceará

RELATÓRIO ANALÍTICO - COMPOSIÇÕES AUXILIARES

OBRA:	MODÚLO DE EDUCAÇÃO INFANTIL (JACARECOARA)	DATA : 26/04/2022	BDI : 26,92%			
DESCRIÇÃO:	Módulo de Educação Infantil	FONTE	VERSÃO	HORA	MES	REF.
LOCAL:	JACARECOARA - CASCAVEL/CE.	SBC	2022/02 - Fortaleza	112,76%	-	02/2022
CLIENTE:	MUNICIPIO DE CASCAVEL-CE	SEINFRA	027.1 COM DESONERAÇÃO	83,85%	47,76%	05/2021
		SINAPI	2021/11 COM DESONERAÇÃO	93,07%	0,00%	12/2021
			COMPOSIÇÕES PRÓPRIAS	0,00%	0,00%	

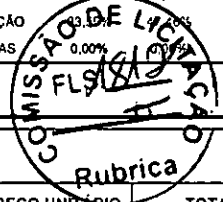

88323 - TELHADISTA COM ENCARGOS COMPLEMENTARES (H)

ENCARGOS COMPLEMENTARES	FONTE	UNID	COEFICIENTE	PREÇO UNITÁRIO	TOTAL
00037370 ALIMENTAÇÃO - HORISTA (COLETADO CAIXA)	SINAPI	H	1,00000000	2,83	2,83
00037371 TRANSPORTE - HORISTA (COLETADO CAIXA)	SINAPI	H	1,00000000	0,88	0,88
00037372 EXAMES - HORISTA (COLETADO CAIXA)	SINAPI	H	1,00000000	0,81	0,81
00037373 SEGURO - HORISTA (COLETADO CAIXA)	SINAPI	H	1,00000000	0,06	0,06
00043459 FERRAMENTAS - FAMILIA CARPINTEIRO DE FORMAS - HORISTA (ENCARGOS COMPLEMENTARES - COLETADO CAIXA)	SINAPI	H	1,00000000	0,45	0,45
00043483 EPI - FAMILIA CARPINTEIRO DE FORMAS - HORISTA (ENCARGOS COMPLEMENTARES - COLETADO CAIXA)	SINAPI	H	1,00000000	1,26	1,26
TOTAL ENCARGOS COMPLEMENTARES:					6,29

MAO DE OBRA	FONTE	UNID	COEFICIENTE	PREÇO UNITÁRIO	TOTAL
012869 TELHADOR	SINAPI	H	1,00000000	16,90	16,90
TOTAL MAO DE OBRA:					16,90

SERVICO	FONTE	UNID	COEFICIENTE	PREÇO UNITÁRIO	TOTAL
95385 CURSO DE CAPACITAÇÃO PARA TELHADISTA (ENCARGOS COMPLEMENTARES) - HORISTA	SINAPI	H	1,00000000	0,15	0,15
TOTAL SERVICOS:					0,15
VALOR:					23,34

94210 - TELHAMENTO COM TELHA ONDULADA DE FIBROCIMENTO E = 6 MM, COM RECOBRIMENTO LATERAL DE 1/4 DE ONDA PARA TELHADO COM INCLINAÇÃO MÁXIMA DE 10°, COM ATÉ 2 ÁGUAS, INCLUSO IÇAMENTO. AF_07/2019 (M2)

MATERIAL	FONTE	UNID	COEFICIENTE	PREÇO UNITÁRIO	TOTAL
00001607 CONJUNTO ARRUELAS DE VEDACAO 5/16" PARA TELHA FIBROCIMENTO (UMA ARRUELA METALICA E UMA ARRUELA PVC - CONICAS)	SINAPI	CJ	1,26000000	0,28	0,35
00004302 PARAFUSO ZINCADO ROSCA SOBERBA, CABECA SEXTAVADA, 5/16" X 250 MM, PARA FIXACAO DE TELHA EM MADEIRA	SINAPI	UN	1,26000000	4,28	5,39
00007194 TELHA DE FIBROCIMENTO ONDULADA E = 6 MM, DE 2,44 X 1,10 M (SEM AMIANTO)	SINAPI	M2	1,35700000	33,17	45,01
TOTAL MATERIAL:					50,75

SERVICO	FONTE	UNID	COEFICIENTE	PREÇO UNITÁRIO	TOTAL
88316 SERVENTE COM ENCARGOS COMPLEMENTARES	SINAPI	H	0,16600000	15,79	2,62
88323 TELHADISTA COM ENCARGOS COMPLEMENTARES	SINAPI	H	0,12800000	23,34	2,98
93281 GUINCHO ELÉTRICO DE COLUNA, CAPACIDADE 400 KG, COM MOTO FREIO, MOTOR TRIFÁSICO DE 1,25 CV - CHP DIURNO. AF_03/2016	SINAPI	CHP	0,00530000	18,81	0,09
93282 GUINCHO ELÉTRICO DE COLUNA, CAPACIDADE 400 KG, COM MOTO FREIO, MOTOR TRIFÁSICO DE 1,25 CV - CHI DIURNO. AF_03/2016	SINAPI	CHI	0,00730000	17,91	0,13
TOTAL SERVICOS:					5,82
VALOR:					56,57

88629 - ARGAMASSA TRAÇO 1:3 (EM VOLUME DE CIMENTO E AREIA MÉDIA ÚMIDA), PREPARO MANUAL. AF_08/2019 (M3)

MATERIAL	FONTE	UNID	COEFICIENTE	PREÇO UNITÁRIO	TOTAL
00000370 AREIA MEDIA - POSTO JAZIDA/FORNECEDOR (RETIRADO NA JAZIDA, SEM TRANSPORTE)	SINAPI	M3	1,07000000	89,00	95,23
00001379 CIMENTO PORTLAND COMPOSTO CP II-32	SINAPI	KG	482,96000000	0,56	270,45
TOTAL MATERIAL:					365,68

SERVICO	FONTE	UNID	COEFICIENTE	PREÇO UNITÁRIO	TOTAL
---------	-------	------	-------------	----------------	-------



PREFEITURA DE
CASCADEL
Paraná

RELATÓRIO ANALÍTICO - COMPOSIÇÕES AUXILIARES

OBRA:	MÓDULO DE EDUCAÇÃO INFANTIL (JACARECOARA)	DATA:	26/04/2022
DESCRIÇÃO:	Módulo de Educação Infantil	FONTE:	VERSÃO
LOCAL:	JACARECOARA - CASCAVEL/CE.	SBC:	2022/02 - Fortaleza
CLIENTE:	MUNICÍPIO DE CASCAVEL-CE	SEINFRA:	027.1 COM DESONERAÇÃO
		SINAPI:	2021/11 COM DESONERAÇÃO
			COMPOSIÇÕES PRÓPRIAS

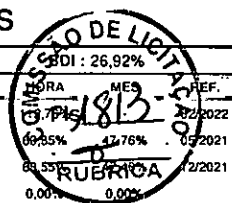

88316	SERVENTE COM ENCARGOS COMPLEMENTARES	SINAPI	H	8,57000000	15,79	135,32
TOTAL SERVIÇO:						135,32
VALOR:						501,00

94559 - JANELA DE AÇO TIPO BASCULANTE PARA VIDROS, COM BATENTE, FERRAGENS E PINTURA ANTICORROSIVA. EXCLUSIVE VIDROS, ACABAMENTO, ALIZAR E CONTRAMARCO. FORNECIMENTO E INSTALAÇÃO. AF_12/2019 (M2)

MATERIAL	FONTE	UNID	COEFICIENTE	PREÇO UNITÁRIO	TOTAL	
00011190	JANELA BASCULANTE, ACO, COM BATENTE/REQUADRO, 60 X 60 CM (SEM VIDROS)	SINAPI	UN	2,77800000	229,00	636,16
TOTAL MATERIAL:					636,16	

SERVIÇO	FONTE	UNID	COEFICIENTE	PREÇO UNITÁRIO	TOTAL	
88309	PEDREIRO COM ENCARGOS COMPLEMENTARES	SINAPI	H	4,58100000	20,82	95,37
88316	SERVENTE COM ENCARGOS COMPLEMENTARES	SINAPI	H	2,29100000	15,79	36,17
8629	ARGAMASSA TRAÇO 1:3 (EM VOLUME DE CIMENTO E AREIA MÉDIA ÚMIDA), PREPARO MANUAL. AF_08/2019	SINAPI	M3	0,02100000	501,00	10,52
TOTAL SERVIÇO:					142,06	
VALOR:					778,22	

95389 - CURSO DE CAPACITAÇÃO PARA OPERADOR DE BETONEIRA ESTACIONÁRIA/MISTURADOR (ENCARGOS COMPLEMENTARES) - HORISTA (H)

MAO DE OBRA	FONTE	UNID	COEFICIENTE	PREÇO UNITÁRIO	TOTAL	
00037666	OPERADOR DE BETONEIRA ESTACIONARIA / MISTURADOR	SINAPI	H	0,00670000	11,56	0,07
TOTAL MAO DE OBRA:					0,07	
VALOR:					0,07	

88377 - OPERADOR DE BETONEIRA ESTACIONÁRIA/MISTURADOR COM ENCARGOS COMPLEMENTARES (H)

ENCARGOS COMPLEMENTARES	FONTE	UNID	COEFICIENTE	PREÇO UNITÁRIO	TOTAL	
00037370	ALIMENTACAO - HORISTA (COLETADO CAIXA)	SINAPI	H	1,00000000	2,83	2,83
00037371	TRANSPORTE - HORISTA (COLETADO CAIXA)	SINAPI	H	1,00000000	0,88	0,88
00037372	EXAMES - HORISTA (COLETADO CAIXA)	SINAPI	H	1,00000000	0,81	0,81
00037373	SÉGURO - HORISTA (COLETADO CAIXA)	SINAPI	H	1,00000000	0,06	0,06
00043464	FERRAMENTAS - FAMILIA OPERADOR ESCAVADEIRA - HORISTA (ENCARGOS COMPLEMENTARES - COLETADO CAIXA)	SINAPI	H	1,00000000	0,01	0,01
00043488	EPI - FAMILIA OPERADOR ESCAVADEIRA - HORISTA (ENCARGOS COMPLEMENTARES - COLETADO CAIXA)	SINAPI	H	1,00000000	0,76	0,76
TOTAL ENCARGOS COMPLEMENTARES:					5,35	

MAO DE OBRA	FONTE	UNID	COEFICIENTE	PREÇO UNITÁRIO	TOTAL	
00037666	OPERADOR DE BETONEIRA ESTACIONARIA / MISTURADOR	SINAPI	H	1,00000000	11,56	11,56
TOTAL MAO DE OBRA:					11,56	

SERVIÇO	FONTE	UNID	COEFICIENTE	PREÇO UNITÁRIO	TOTAL	
95389	CURSO DE CAPACITAÇÃO PARA OPERADOR DE BETONEIRA ESTACIONÁRIA/MISTURADOR (ENCARGOS COMPLEMENTARES) - HORISTA	SINAPI	H	1,00000000	0,07	0,07
TOTAL SERVIÇO:					0,07	
VALOR:					16,98	

89221 - BETONEIRA CAPACIDADE NOMINAL DE 600 L, CAPACIDADE DE MISTURA 360 L, MOTOR ELÉTRICO TRIFÁSICO POTÊNCIA DE 4 CV, SEM CARREGADOR - DEPRECIÇÃO. AF_11/2014 (H)

EQUIPAMENTO	FONTE	UNID	COEFICIENTE	PREÇO UNITÁRIO	TOTAL
-------------	-------	------	-------------	----------------	-------



PREFEITURA DE
CASCVEL
Ceará

RELATÓRIO ANALÍTICO - COMPOSIÇÕES AUXILIARES

OBRA:	MODULO DE EDUCACAO INFANTIL (JACARECOARA)	DATA :	26/04/2022
DESCRIÇÃO:	Módulo de Educação Infantil	FONTE	VERSÃO
LOCAL:	JACARECOARA - CASCAVEL/CE.	SBC	2022/02 - Fortaleza
CLIENTE:	MUNICIPIO DE CASCAVEL-CE	SEINFRA	027.1 COM DESONERAÇÃO
		SINAPI	2021/11 COM DESONERAÇÃO
			COMPOSIÇÕES PRÓPRIAS

STAO DE LICITACAO	BDI : 26,92%
ORÇAMENTO	2.785.181,76
MES	18/11/2022
REF.	09/2021
	12/2021
	0,00%
	0,00%

00036397	BETONEIRA, CAPACIDADE NOMINAL 600 L, CAPACIDADE DE MISTURA 360L, MOTOR ELETRICO TRIFASICO 220/380V, POTENCIA 4CV, EXCLUSO CARREGADOR	SINAPI	UN	0,00006400	18.256,27	1,16
TOTAL EQUIPAMENTO:						1,16
VALOR:						1,16

89222 - BETONEIRA CAPACIDADE NOMINAL DE 600 L, CAPACIDADE DE MISTURA 360 L, MOTOR ELÉTRICO TRIFÁSICO POTÊNCIA DE 4 CV, SEM CARREGADOR - JUROS. AF_11/2014 (H)

EQUIPAMENTO	FONTE	UNID	COEFICIENTE	PREÇO UNITÁRIO	TOTAL	
00036397	BETONEIRA, CAPACIDADE NOMINAL 600 L, CAPACIDADE DE MISTURA 360L, MOTOR ELETRICO TRIFASICO 220/380V, POTENCIA 4CV, EXCLUSO CARREGADOR	SINAPI	UN	0,00000760	18.256,27	0,13
TOTAL EQUIPAMENTO:					0,13	
VALOR:					0,13	

89223 - BETONEIRA CAPACIDADE NOMINAL DE 600 L, CAPACIDADE DE MISTURA 360 L, MOTOR ELÉTRICO TRIFÁSICO POTÊNCIA DE 4 CV, SEM CARREGADOR - MANUTENÇÃO. AF_11/2014 (H)

EQUIPAMENTO	FONTE	UNID	COEFICIENTE	PREÇO UNITÁRIO	TOTAL	
00036397	BETONEIRA, CAPACIDADE NOMINAL 600 L, CAPACIDADE DE MISTURA 360L, MOTOR ELETRICO TRIFASICO 220/380V, POTENCIA 4CV, EXCLUSO CARREGADOR	SINAPI	UN	0,00006000	18.256,27	1,09
TOTAL EQUIPAMENTO:					1,09	
VALOR:					1,09	

89224 - BETONEIRA CAPACIDADE NOMINAL DE 600 L, CAPACIDADE DE MISTURA 360 L, MOTOR ELÉTRICO TRIFÁSICO POTÊNCIA DE 4 CV, SEM CARREGADOR - MATERIAIS NA OPERAÇÃO. AF_11/2014 (H)

GERAL	FONTE	UNID	COEFICIENTE	PREÇO UNITÁRIO	TOTAL	
00002705	ENERGIA ELETRICA ATE 2000 KWH INDUSTRIAL, SEM DEMANDA	SINAPI	KW/H	2,50000000	0,80	2,00
TOTAL GERAL:					2,00	
VALOR:					2,00	

89225 - BETONEIRA CAPACIDADE NOMINAL DE 600 L, CAPACIDADE DE MISTURA 360 L, MOTOR ELÉTRICO TRIFÁSICO POTÊNCIA DE 4 CV, SEM CARREGADOR - CHP DIURNO. AF_11/2014 (CHP)

SERVICO	FONTE	UNID	COEFICIENTE	PREÇO UNITÁRIO	TOTAL	
89221	BETONEIRA CAPACIDADE NOMINAL DE 600 L, CAPACIDADE DE MISTURA 360 L, MOTOR ELÉTRICO TRIFÁSICO POTÊNCIA DE 4 CV, SEM CARREGADOR - DEPRECIACAO. AF_11/2014	SINAPI	H	1,00000000	1,16	1,16
89222	BETONEIRA CAPACIDADE NOMINAL DE 600 L, CAPACIDADE DE MISTURA 360 L, MOTOR ELÉTRICO TRIFÁSICO POTÊNCIA DE 4 CV, SEM CARREGADOR - JUROS. AF_11/2014	SINAPI	H	1,00000000	0,13	0,13
89223	BETONEIRA CAPACIDADE NOMINAL DE 600 L, CAPACIDADE DE MISTURA 360 L, MOTOR ELÉTRICO TRIFÁSICO POTÊNCIA DE 4 CV, SEM CARREGADOR - MANUTENÇÃO. AF_11/2014	SINAPI	H	1,00000000	1,09	1,09
89224	BETONEIRA CAPACIDADE NOMINAL DE 600 L, CAPACIDADE DE MISTURA 360 L, MOTOR ELÉTRICO TRIFÁSICO POTÊNCIA DE 4 CV, SEM CARREGADOR - MATERIAIS NA OPERAÇÃO. AF_11/2014	SINAPI	H	1,00000000	2,00	2,00
TOTAL SERVICO:					4,38	
VALOR:					4,38	

89226 - BETONEIRA CAPACIDADE NOMINAL DE 600 L, CAPACIDADE DE MISTURA 360 L, MOTOR ELÉTRICO TRIFÁSICO POTÊNCIA DE 4 CV, SEM CARREGADOR - CHI DIURNO. AF_11/2014 (CHI)

SERVICO	FONTE	UNID	COEFICIENTE	PREÇO UNITÁRIO	TOTAL	
89221	BETONEIRA CAPACIDADE NOMINAL DE 600 L, CAPACIDADE DE MISTURA 360 L, MOTOR ELÉTRICO TRIFÁSICO POTÊNCIA DE 4 CV, SEM CARREGADOR - DEPRECIACAO. AF_11/2014	SINAPI	H	1,00000000	1,16	1,16
89222	BETONEIRA CAPACIDADE NOMINAL DE 600 L, CAPACIDADE DE MISTURA 360 L, MOTOR ELÉTRICO TRIFÁSICO POTÊNCIA DE 4 CV, SEM CARREGADOR - JUROS. AF_11/2014	SINAPI	H	1,00000000	0,13	0,13



RELATÓRIO ANALÍTICO - COMPOSIÇÕES AUXILIARES

OBRA:	MÓDULO DE EDUCAÇÃO INFANTIL (JACARECOARA)	DATA : 26/04/2022	
DESCRIÇÃO:	Módulo de Educação Infantil	FONTE VERSÃO	
LOCAL:	JACARECOARA - CASCAVEL/CE.	SBC 2022/02 - Fortaleza	
CLIENTE:	MUNICÍPIO DE CASCAVEL-CE	SEINFRA 027.1 COM DESONERAÇÃO	
		SINAPI 2021/11 COM DESONERAÇÃO	
		COMPOSIÇÕES PRÓPRIAS	0,00% 0,00%

TOTAL SERVIÇO: 1,29

VALOR: 1,29

94968 - CONCRETO MAGRO PARA LASTRO, TRAÇO 1:4,5:4,5 (EM MASSA SECA DE CIMENTO/ AREIA MÉDIA/ BRITA 1) - PREPARO MECÂNICO COM BETONEIRA 600 L. AF_05/2021 (M3)

MATERIAL	FONTE	UNID	COEFICIENTE	PREÇO UNITÁRIO	TOTAL
00000370 AREIA MEDIA - POSTO JAZIDA/FORNECEDOR (RETIRADO NA JAZIDA, SEM TRANSPORTE)	SINAPI	M3	0,83250000	89,00	74,09
00001379 CIMENTO PORTLAND COMPOSTO CP II-32	SINAPI	KG	213,45310000	0,56	119,53
00004721 PEDRA BRITADA N. 1 (9,5 a 19 MM) POSTO PEDREIRA/FORNECEDOR, SEM FRETE	SINAPI	M3	0,58210000	80,48	46,84
TOTAL MATERIAL:					240,46

SERVICO	FONTE	UNID	COEFICIENTE	PREÇO UNITÁRIO	TOTAL
88316 SERVENTE COM ENCARGOS COMPLEMENTARES	SINAPI	H	2,10580000	15,79	33,25
88377 OPERADOR DE BETONEIRA ESTACIONÁRIA/MISTURADOR COM ENCARGOS COMPLEMENTARES	SINAPI	H	1,33150000	16,98	22,60
89225 BETONEIRA CAPACIDADE NOMINAL DE 600 L, CAPACIDADE DE MISTURA 360 L, MOTOR ELÉTRICO TRIFÁSICO POTÊNCIA DE 4 CV, SEM CARREGADOR - CHP DIURNO. AF_11/2014	SINAPI	CHP	0,68530000	4,38	3,00
89226 BETONEIRA CAPACIDADE NOMINAL DE 600 L, CAPACIDADE DE MISTURA 360 L, MOTOR ELÉTRICO TRIFÁSICO POTÊNCIA DE 4 CV, SEM CARREGADOR - CHI DIURNO. AF_11/2014	SINAPI	CHI	0,64620000	1,29	0,83
TOTAL SERVIÇO:					59,68

VALOR: 300,14

95240 - LASTRO DE CONCRETO MAGRO, APLICADO EM PISOS, LAJES SOBRE SOLO OU RADIERS, ESPESSURA DE 3 CM. AF_07/2016 (M2)

SERVICO	FONTE	UNID	COEFICIENTE	PREÇO UNITÁRIO	TOTAL
88309 PEDREIRO COM ENCARGOS COMPLEMENTARES	SINAPI	H	0,16310000	20,82	3,39
88316 SERVENTE COM ENCARGOS COMPLEMENTARES	SINAPI	H	0,04440000	15,79	0,70
94968 CONCRETO MAGRO PARA LASTRO, TRAÇO 1:4,5:4,5 (EM MASSA SECA DE CIMENTO/ AREIA MÉDIA/ BRITA 1) - PREPARO MECÂNICO COM BETONEIRA 600 L. AF_05/2021	SINAPI	M3	0,03390000	300,14	10,17
TOTAL SERVIÇO:					14,26

VALOR: 14,26

95241 - LASTRO DE CONCRETO MAGRO, APLICADO EM PISOS, LAJES SOBRE SOLO OU RADIERS, ESPESSURA DE 5 CM. AF_07/2016 (M2)

SERVICO	FONTE	UNID	COEFICIENTE	PREÇO UNITÁRIO	TOTAL
88309 PEDREIRO COM ENCARGOS COMPLEMENTARES	SINAPI	H	0,27180000	20,82	5,65
88316 SERVENTE COM ENCARGOS COMPLEMENTARES	SINAPI	H	0,07410000	15,79	1,17
94968 CONCRETO MAGRO PARA LASTRO, TRAÇO 1:4,5:4,5 (EM MASSA SECA DE CIMENTO/ AREIA MÉDIA/ BRITA 1) - PREPARO MECÂNICO COM BETONEIRA 600 L. AF_05/2021	SINAPI	M3	0,05650000	300,14	16,95
TOTAL SERVIÇO:					23,77

VALOR: 23,77

95805 - CONDULETE DE PVC, TIPO B, PARA ELETRODUTO DE PVC SOLDÁVEL DN 25 MM (3/4"), APARENTE - FORNECIMENTO E INSTALAÇÃO. AF_11/2016 (UN)

MATERIAL	FONTE	UNID	COEFICIENTE	PREÇO UNITÁRIO	TOTAL
00011950 BUCHA DE NYLON SEM ABA S6, COM PARAFUSO DE 4,20 X 40 MM EM AÇO ZINCADO COM ROSCA SOBERBA, CABECA CHATA E FENDA PHILLIPS	SINAPI	UN	2,00000000	0,20	0,40
00012010 CONDULETE EM PVC, TIPO "B", SEM TAMPA, DE 1/2" OU 3/4"	SINAPI	UN	1,00000000	10,21	10,21



RELATÓRIO ANALÍTICO - COMPOSIÇÕES AUXILIARES

OBRA:	MODULO DE EDUCAÇÃO INFANTIL (JACARECOARA)	DATA :	26/04/2022	BDI:	26,92%
DESCRIÇÃO:	Módulo de Educação Infantil	FONTE	VERSÃO	REF.	
LOCAL:	JACARECOARA - CASCAVEL/CE.	SBC	2022/02 - Fortaleza	12,76%	02/2022
CLIENTE:	MUNICIPIO DE CASCAVEL-CE	SEINFRA	027.1 COM DESONERAÇÃO	83,56%	05/2021
		SINAPI	2021/11 COM DESONERAÇÃO	3,65%	12/2021
			COMPOSIÇÕES PRÓPRIAS	0,00%	0,00%

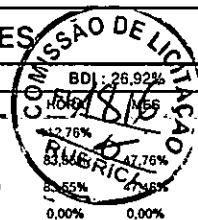

TOTAL MATERIAL:	10,61
-----------------	-------

SERVICO	FONTE	UNID	COEFICIENTE	PREÇO UNITÁRIO	TOTAL	
88247	AUXILIAR DE ELETRICISTA COM ENCARGOS COMPLEMENTARES	SINAPI	H	0,28890000	16,69	4,82
88264	ELETRICISTA COM ENCARGOS COMPLEMENTARES	SINAPI	H	0,28890000	21,02	6,07
TOTAL SERVICOS:					10,89	
VALOR:					21,50	

96995 - REATERRO MANUAL APILOADO COM SOQUETE. AF_10/2017 (M3)

SERVICO	FONTE	UNID	COEFICIENTE	PREÇO UNITÁRIO	TOTAL	
88316	SERVEANTE COM ENCARGOS COMPLEMENTARES	SINAPI	H	2,39860000	15,79	37,87
TOTAL SERVICOS:					37,87	
VALOR:					37,87	

97586 - LUMINÁRIA TIPO CALHA, DE SOBREPOR, COM 2 LÂMPADAS TUBULARES FLUORESCENTES DE 36 W, COM REATOR DE PARTIDA RÁPIDA - FORNECIMENTO E INSTALAÇÃO. AF_02/2020 (UN)

MATERIAL	FONTE	UNID	COEFICIENTE	PREÇO UNITÁRIO	TOTAL	
00003799	LUMINARIA DE SOBREPOR EM CHAPA DE AÇO PARA 2 LAMPADAS FLUORESCENTES DE *36* W, ALETADA, COMPLETA (LAMPADAS E REATOR INCLUSOS)	SINAPI	UN	1,00000000	157,20	157,20
TOTAL MATERIAL:					157,20	

SERVICO	FONTE	UNID	COEFICIENTE	PREÇO UNITÁRIO	TOTAL	
88247	AUXILIAR DE ELETRICISTA COM ENCARGOS COMPLEMENTARES	SINAPI	H	0,17270000	16,69	2,88
88264	ELETRICISTA COM ENCARGOS COMPLEMENTARES	SINAPI	H	0,41440000	21,02	8,71
TOTAL SERVICOS:					11,59	
VALOR:					168,79	

98441 - PAREDE DE MADEIRA COMPENSADA PARA CONSTRUÇÃO TEMPORÁRIA EM CHAPA SIMPLES, EXTERNA, COM ÁREA LÍQUIDA MAIOR OU IGUAL A 6 M², SEM VÃO. AF_05/2018 (M2)

MATERIAL	FONTE	UNID	COEFICIENTE	PREÇO UNITÁRIO	TOTAL	
00003992	TABUA APARELHADA *2,5 X 30* CM, EM MACARANDUBA, ANGELIM OU EQUIVALENTE DA REGIAO	SINAPI	M	1,69230000	23,20	39,26
00004433	CAIBRO NAO APARELHADO *7,5 X 7,5* CM, EM MACARANDUBA, ANGELIM OU EQUIVALENTE DA REGIAO - BRUTA	SINAPI	M	1,23080000	19,55	24,06
00005061	PREGO DE AÇO POLIDO COM CABECA 18 X 27 (2 1/2 X 10)	SINAPI	KG	0,05170000	19,50	1,00
00043681	CHAPA/PAINEL DE MADEIRA COMPENSADA RESINADA (MADEIRITE RESINADO ROSA) PARA FORMA DE CONCRETO, DE 2200 x 1100 MM, E = 8 A 12 MM	SINAPI	M2	1,05003800	37,19	39,05
TOTAL MATERIAL:					103,37	

SERVICO	FONTE	UNID	COEFICIENTE	PREÇO UNITÁRIO	TOTAL	
88239	AJUDANTE DE CARPINTEIRO COM ENCARGOS COMPLEMENTARES	SINAPI	H	0,25120000	17,57	4,41
88262	CARPINTEIRO DE FORMAS COM ENCARGOS COMPLEMENTARES	SINAPI	H	0,75350000	20,59	15,51
91692	SERRA CIRCULAR DE BANCADA COM MOTOR ELÉTRICO POTÊNCIA DE 5HP, COM COIFA PARA DISCO 10" - CHP DIURNO. AF_08/2015	SINAPI	CHP	0,00820000	22,24	0,18
91693	SERRA CIRCULAR DE BANCADA COM MOTOR ELÉTRICO POTÊNCIA DE 5HP, COM COIFA PARA DISCO 10" - CHI DIURNO. AF_08/2015	SINAPI	CHI	0,03590000	19,64	0,70
94974	CONCRETO MAGRO PARA LASTRO, TRAÇO 1:4,5:4,5 (EM MASSA SECA DE CIMENTO/ AREIA MÉDIA/ BRITA 1) - PREPARO MANUAL. AF_05/2021	SINAPI	M3	0,00150000	345,88	0,51
TOTAL SERVICOS:					21,31	



PREFEITURA DE
CASCADEL
Ceará

RELATÓRIO ANALÍTICO - COMPOSIÇÕES AUXILIARES

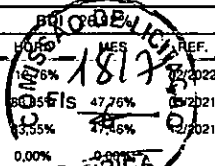
OBRA:	MODÚLO DE EDUCAÇÃO INFANTIL (JACARECOARA)	DATA : 26/04/2022											
DESCRIÇÃO:	Módulo de Educação Infantil	<table border="1" style="font-size: small;"> <tr><th>FORTE</th><th>VERSÃO</th></tr> <tr><td>SBC</td><td>2022/02 - Fortaleza</td></tr> <tr><td>SEINFRA</td><td>027.1 COM DESONERAÇÃO</td></tr> <tr><td>SINAPI</td><td>2021/11 COM DESONERAÇÃO</td></tr> <tr><td colspan="2" style="text-align: right;">COMPOSIÇÕES PRÓPRIAS 0,00%</td></tr> </table>	FORTE	VERSÃO	SBC	2022/02 - Fortaleza	SEINFRA	027.1 COM DESONERAÇÃO	SINAPI	2021/11 COM DESONERAÇÃO	COMPOSIÇÕES PRÓPRIAS 0,00%		
FORTE	VERSÃO												
SBC	2022/02 - Fortaleza												
SEINFRA	027.1 COM DESONERAÇÃO												
SINAPI	2021/11 COM DESONERAÇÃO												
COMPOSIÇÕES PRÓPRIAS 0,00%													
LOCAL:	JACARECOARA - CASCAVEL/CE.												
CLIENTE:	MUNICIPIO DE CASCAVEL-CE												

VALOR: 124,68

98442 - PAREDE DE MADEIRA COMPENSADA PARA CONSTRUÇÃO TEMPORÁRIA EM CHAPA SIMPLES, EXTERNA, COM ÁREA LÍQUIDA MENOR QUE 6 M², SEM VÃO. AF_05/2018 (M2)

MATERIAL	FORTE	UNID	COEFICIENTE	PREÇO UNITÁRIO	TOTAL
00003992 TABUA APARELHADA *2,5 X 30* CM, EM MACARANDUBA, ANGELIM OU EQUIVALENTE DA REGIAO	SINAPI	M	1,69230000	23,20	39,26
00004433 CAIBRO NAO APARELHADO *7,5 X 7,5* CM, EM MACARANDUBA, ANGELIM OU EQUIVALENTE DA REGIAO - BRUTA	SINAPI	M	1,23080000	19,55	24,06
00005061 PREGO DE ACO POLIDO COM CABECA 18 X 27 (2 1/2 X 10)	SINAPI	KG	0,05170000	19,50	1,00
00043681 CHAPA/PAINEL DE MADEIRA COMPENSADA RESINADA (MADEIRITE RESINADO ROSA) PARA FORMA DE CONCRETO, DE 2200 x 1100 MM, E = 8 A 12 MM	SINAPI	M2	1,05003800	37,19	39,05
TOTAL MATERIAL:					103,37

SERVICO	FORTE	UNID	COEFICIENTE	PREÇO UNITÁRIO	TOTAL
8239 AJUDANTE DE CARPINTEIRO COM ENCARGOS COMPLEMENTARES	SINAPI	H	0,28440000	17,57	4,99
88262 CARPINTEIRO DE FORMAS COM ENCARGOS COMPLEMENTARES	SINAPI	H	0,85320000	20,59	17,56
91692 SERRA CIRCULAR DE BANCADA COM MOTOR ELÉTRICO POTÊNCIA DE 5HP, COM COIFA PARA DISCO 10" - CHP DIURNO. AF_08/2015	SINAPI	CHP	0,00760000	22,24	0,16
91693 SERRA CIRCULAR DE BANCADA COM MOTOR ELÉTRICO POTÊNCIA DE 5HP, COM COIFA PARA DISCO 10" - CHI DIURNO. AF_08/2015	SINAPI	CHI	0,03320000	19,64	0,65
94974 CONCRETO MAGRO PARA LASTRO, TRAÇO 1:4,5:4,5 (EM MASSA SECA DE CIMENTO/ AREIA MÉDIA/ BRITA 1) - PREPARO MANUAL. AF_05/2021	SINAPI	M3	0,00150000	345,88	0,51
TOTAL SERVICIO:					23,87

VALOR: 127,24

98445 - PAREDE DE MADEIRA COMPENSADA PARA CONSTRUÇÃO TEMPORÁRIA EM CHAPA SIMPLES, EXTERNA, COM ÁREA LÍQUIDA MAIOR OU IGUAL A 6 M², COM VÃO. AF_05/2018 (M2)

MATERIAL	FORTE	UNID	COEFICIENTE	PREÇO UNITÁRIO	TOTAL
00003992 TABUA APARELHADA *2,5 X 30* CM, EM MACARANDUBA, ANGELIM OU EQUIVALENTE DA REGIAO	SINAPI	M	1,80330000	23,20	41,83
00004433 CAIBRO NAO APARELHADO *7,5 X 7,5* CM, EM MACARANDUBA, ANGELIM OU EQUIVALENTE DA REGIAO - BRUTA	SINAPI	M	1,80330000	19,55	35,25
00005061 PREGO DE ACO POLIDO COM CABECA 18 X 27 (2 1/2 X 10)	SINAPI	KG	0,06280000	19,50	1,22
00043681 CHAPA/PAINEL DE MADEIRA COMPENSADA RESINADA (MADEIRITE RESINADO ROSA) PARA FORMA DE CONCRETO, DE 2200 x 1100 MM, E = 8 A 12 MM	SINAPI	M2	1,05003800	37,19	39,05
TOTAL MATERIAL:					117,35

SERVICO	FORTE	UNID	COEFICIENTE	PREÇO UNITÁRIO	TOTAL
88239 AJUDANTE DE CARPINTEIRO COM ENCARGOS COMPLEMENTARES	SINAPI	H	0,36470000	17,57	6,40
88262 CARPINTEIRO DE FORMAS COM ENCARGOS COMPLEMENTARES	SINAPI	H	1,09410000	20,59	22,52
91692 SERRA CIRCULAR DE BANCADA COM MOTOR ELÉTRICO POTÊNCIA DE 5HP, COM COIFA PARA DISCO 10" - CHP DIURNO. AF_08/2015	SINAPI	CHP	0,01190000	22,24	0,26
91693 SERRA CIRCULAR DE BANCADA COM MOTOR ELÉTRICO POTÊNCIA DE 5HP, COM COIFA PARA DISCO 10" - CHI DIURNO. AF_08/2015	SINAPI	CHI	0,05180000	19,64	1,01
94974 CONCRETO MAGRO PARA LASTRO, TRAÇO 1:4,5:4,5 (EM MASSA SECA DE CIMENTO/ AREIA MÉDIA/ BRITA 1) - PREPARO MANUAL. AF_05/2021	SINAPI	M3	0,00210000	345,88	0,72
TOTAL SERVICIO:					30,91

VALOR: 148,26

98446 - PAREDE DE MADEIRA COMPENSADA PARA CONSTRUÇÃO TEMPORÁRIA EM CHAPA SIMPLES, EXTERNA, COM ÁREA LÍQUIDA MENOR QUE 6 M², COM VÃO. AF_05/2018 (M2)



RELATÓRIO ANALÍTICO - COMPOSIÇÕES AUXILIARES

MINISTÉRIO DE LICITAÇÃO
FLS. 1818
Rubrica

OBRA:	MODÚLO DE EDUCAÇÃO INFANTIL (JACARECOARA)	DATA:	26/04/2022	BDI	02/2022	
DESCRIÇÃO:	Módulo de Educação Infantil	FONTE	VERSÃO	HORA	MES	REF.
LOCAL:	JACARECOARA - CASCAVELUCE.	SBC	2022/02 - Fortaleza	12	02	2022
CLIENTE:	MUNICIPIO DE CASCAVEL-CE	SEINFRA	027.1 COM DESONERAÇÃO	83,55%	47,76%	05/2021
		SINAPI	2021/11 COM DESONERAÇÃO	83,55%	47,46%	12/2021
			COMPOSIÇÕES PRÓPRIAS	0,00%	0,00%	

MATERIAL	FONTE	UNID	COEFICIENTE	PREÇO UNITÁRIO	TOTAL
00003992 TABUA APARELHADA *2,5 X 30* CM, EM MACARANDUBA, ANGELIM OU EQUIVALENTE DA REGIAO	SINAPI	M	1,96040000	23,20	45,48
00004433 CAIBRO NAO APARELHADO *7,5 X 7,5* CM, EM MACARANDUBA, ANGELIM OU EQUIVALENTE DA REGIAO - BRUTA	SINAPI	M	2,61390000	19,55	51,10
00005061 PREGO DE ACO POLIDO COM CABECA 18 X 27 (2 1/2 X 10)	SINAPI	KG	0,07840000	19,50	1,52
00043681 CHAPA/PAINEL DE MADEIRA COMPENSADA RESINADA (MADEIRITE RESINADO ROSA) PARA FORMA DE CONCRETO, DE 2200 x 1100 MM, E = 8 A 12 MM	SINAPI	M2	1,05003800	37,19	39,05
TOTAL MATERIAL:					137,15

SERVICO	FONTE	UNID	COEFICIENTE	PREÇO UNITÁRIO	TOTAL
88239 AJUDANTE DE CARPINTEIRO COM ENCARGOS COMPLEMENTARES	SINAPI	H	0,60180000	17,57	10,57
88262 CARPINTEIRO DE FORMAS COM ENCARGOS COMPLEMENTARES	SINAPI	H	1,80530000	20,59	37,17
91692 SERRA CIRCULAR DE BANCADA COM MOTOR ELÉTRICO POTÊNCIA DE 5HP, COM COIFA PARA DISCO 10" - CHP DIURNO. AF_08/2015	SINAPI	CHP	0,01700000	22,24	0,37
91693 SERRA CIRCULAR DE BANCADA COM MOTOR ELÉTRICO POTÊNCIA DE 5HP, COM COIFA PARA DISCO 10" - CHI DIURNO. AF_08/2015	SINAPI	CHI	0,07440000	19,64	1,46
94974 CONCRETO MAGRO PARA LASTRO, TRAÇO 1:4,5:4,5 (EM MASSA SECA DE CIMENTO/ AREIA MÉDIA/ BRITA 1) - PREPARO MANUAL. AF_05/2021	SINAPI	M3	0,00310000	345,88	1,07
TOTAL SERVICO:					50,64
VALOR:					187,79

88826 - BETONEIRA CAPACIDADE NOMINAL DE 400 L, CAPACIDADE DE MISTURA 280 L, MOTOR ELÉTRICO TRIFÁSICO POTÊNCIA DE 2 CV, SEM CARREGADOR - DEPRECIÇÃO. AF_10/2014 (H)

EQUIPAMENTO	FONTE	UNID	COEFICIENTE	PREÇO UNITÁRIO	TOTAL
00010535 BETONEIRA CAPACIDADE NOMINAL 400 L, CAPACIDADE DE MISTURA 280 L, MOTOR ELETRICO TRIFASICO 220/380 V POTENCIA 2 CV, SEM CARREGADOR	SINAPI	UN	0,00006400	4.488,00	0,28
TOTAL EQUIPAMENTO:					0,28
VALOR:					0,28

88827 - BETONEIRA CAPACIDADE NOMINAL DE 400 L, CAPACIDADE DE MISTURA 280 L, MOTOR ELÉTRICO TRIFÁSICO POTÊNCIA DE 2 CV, SEM CARREGADOR - JUROS. AF_10/2014 (H)

EQUIPAMENTO	FONTE	UNID	COEFICIENTE	PREÇO UNITÁRIO	TOTAL
00010535 BETONEIRA CAPACIDADE NOMINAL 400 L, CAPACIDADE DE MISTURA 280 L, MOTOR ELETRICO TRIFASICO 220/380 V POTENCIA 2 CV, SEM CARREGADOR	SINAPI	UN	0,00000760	4.488,00	0,03
TOTAL EQUIPAMENTO:					0,03
VALOR:					0,03

88828 - BETONEIRA CAPACIDADE NOMINAL DE 400 L, CAPACIDADE DE MISTURA 280 L, MOTOR ELÉTRICO TRIFÁSICO POTÊNCIA DE 2 CV, SEM CARREGADOR - MANUTENÇÃO. AF_10/2014 (H)

EQUIPAMENTO	FONTE	UNID	COEFICIENTE	PREÇO UNITÁRIO	TOTAL
00010535 BETONEIRA CAPACIDADE NOMINAL 400 L, CAPACIDADE DE MISTURA 280 L, MOTOR ELETRICO TRIFASICO 220/380 V POTENCIA 2 CV, SEM CARREGADOR	SINAPI	UN	0,00006000	4.488,00	0,26
TOTAL EQUIPAMENTO:					0,26
VALOR:					0,26

88829 - BETONEIRA CAPACIDADE NOMINAL DE 400 L, CAPACIDADE DE MISTURA 280 L, MOTOR ELÉTRICO TRIFÁSICO POTÊNCIA DE 2 CV, SEM CARREGADOR - MATERIAIS NA OPERAÇÃO. AF_10/2014 (H)

GERAL	FONTE	UNID	COEFICIENTE	PREÇO UNITÁRIO	TOTAL
00002705 ENERGIA ELETRICA ATE 2000 KWH INDUSTRIAL, SEM DEMANDA	SINAPI	KW/H	1,25000000	0,80	1,00



PREFEITURA DE
CASCVEL
Ceará

RELATÓRIO ANALÍTICO - COMPOSIÇÕES AUXILIARES

OBRA:	MÓDULO DE EDUCAÇÃO INFANTIL (JACARECOARA)	DATA : 26/04/2022											
DESCRIÇÃO:	Módulo de Educação Infantil	<table border="1" style="width: 100%; border-collapse: collapse;"> <tr> <th>FUNTE</th> <th>VERSÃO</th> </tr> <tr> <td>SBC</td> <td>2022/02 - Fortaleza</td> </tr> <tr> <td>SEINFRA</td> <td>027.1 COM DESONERAÇÃO</td> </tr> <tr> <td>SINAPI</td> <td>2021/11 COM DESONERAÇÃO</td> </tr> <tr> <td colspan="2" style="text-align: center;">COMPOSIÇÕES PRÓPRIAS</td> </tr> </table>		FUNTE	VERSÃO	SBC	2022/02 - Fortaleza	SEINFRA	027.1 COM DESONERAÇÃO	SINAPI	2021/11 COM DESONERAÇÃO	COMPOSIÇÕES PRÓPRIAS	
FUNTE	VERSÃO												
SBC	2022/02 - Fortaleza												
SEINFRA	027.1 COM DESONERAÇÃO												
SINAPI	2021/11 COM DESONERAÇÃO												
COMPOSIÇÕES PRÓPRIAS													
LOCAL:	JACARECOARA - CASCAVEUCE.												
CLIENTE:	MUNICÍPIO DE CASCAVEL-CE												
		<table border="1" style="width: 100%; border-collapse: collapse;"> <tr> <td>78%</td> <td>1819</td> <td>02/2022</td> </tr> <tr> <td>55%</td> <td>1716</td> <td>03/2021</td> </tr> <tr> <td>35%</td> <td>1646</td> <td>12/2021</td> </tr> </table>	78%	1819	02/2022	55%	1716	03/2021	35%	1646	12/2021		
78%	1819	02/2022											
55%	1716	03/2021											
35%	1646	12/2021											

TOTAL GERAL:	1,00
--------------	------

VALOR:	1,00
--------	------

88830 - BETONEIRA CAPACIDADE NOMINAL DE 400 L, CAPACIDADE DE MISTURA 280 L, MOTOR ELÉTRICO TRIFÁSICO POTÊNCIA DE 2 CV, SEM CARREGADOR - CHP DIURNO. AF_10/2014 (CHP)

SERVICO	DESCRICAÇÃO	FONTE	UNID	COEFICIENTE	PREÇO UNITÁRIO	TOTAL
88826	BETONEIRA CAPACIDADE NOMINAL DE 400 L, CAPACIDADE DE MISTURA 280 L, MOTOR ELÉTRICO TRIFÁSICO POTÊNCIA DE 2 CV, SEM CARREGADOR - DEPRECIAÇÃO. AF_10/2014	SINAPI	H	1,00000000	0,28	0,28
88827	BETONEIRA CAPACIDADE NOMINAL DE 400 L, CAPACIDADE DE MISTURA 280 L, MOTOR ELÉTRICO TRIFÁSICO POTÊNCIA DE 2 CV, SEM CARREGADOR - JUROS. AF_10/2014	SINAPI	H	1,00000000	0,03	0,03
88828	BETONEIRA CAPACIDADE NOMINAL DE 400 L, CAPACIDADE DE MISTURA 280 L, MOTOR ELÉTRICO TRIFÁSICO POTÊNCIA DE 2 CV, SEM CARREGADOR - MANUTENÇÃO. AF_10/2014	SINAPI	H	1,00000000	0,26	0,26
88829	BETONEIRA CAPACIDADE NOMINAL DE 400 L, CAPACIDADE DE MISTURA 280 L, MOTOR ELÉTRICO TRIFÁSICO POTÊNCIA DE 2 CV, SEM CARREGADOR - MATERIAIS NA OPERAÇÃO. AF_10/2014	SINAPI	H	1,00000000	1,00	1,00

TOTAL SERVIÇO:	1,57
----------------	------

VALOR:	1,57
--------	------

88831 - BETONEIRA CAPACIDADE NOMINAL DE 400 L, CAPACIDADE DE MISTURA 280 L, MOTOR ELÉTRICO TRIFÁSICO POTÊNCIA DE 2 CV, SEM CARREGADOR - CHI DIURNO. AF_10/2014 (CHI)

SERVICO	DESCRICAÇÃO	FONTE	UNID	COEFICIENTE	PREÇO UNITÁRIO	TOTAL
88826	BETONEIRA CAPACIDADE NOMINAL DE 400 L, CAPACIDADE DE MISTURA 280 L, MOTOR ELÉTRICO TRIFÁSICO POTÊNCIA DE 2 CV, SEM CARREGADOR - DEPRECIAÇÃO. AF_10/2014	SINAPI	H	1,00000000	0,28	0,28
88827	BETONEIRA CAPACIDADE NOMINAL DE 400 L, CAPACIDADE DE MISTURA 280 L, MOTOR ELÉTRICO TRIFÁSICO POTÊNCIA DE 2 CV, SEM CARREGADOR - JUROS. AF_10/2014	SINAPI	H	1,00000000	0,03	0,03

TOTAL SERVIÇO:	0,31
----------------	------

VALOR:	0,31
--------	------

87292 - ARGAMASSA TRAÇO 1:2:8 (EM VOLUME DE CIMENTO, CAL E AREIA MÉDIA ÚMIDA) PARA EMBOÇO/MASSA ÚNICA/ASSENTAMENTO DE ALVENARIA DE VEDAÇÃO, PREPARO MECÂNICO COM BETONEIRA 400 L. AF_08/2019 (M3)

MATERIAL	DESCRICAÇÃO	FONTE	UNID	COEFICIENTE	PREÇO UNITÁRIO	TOTAL
00000370	AREIA MEDIA - POSTO JAZIDA/FORNECEDOR (RETIRADO NA JAZIDA, SEM TRANSPORTE)	SINAPI	M3	1,16000000	89,00	103,24
00001106	CAL HIDRATADA CH-I PARA ARGAMASSAS	SINAPI	KG	174,10000000	0,82	142,76
00001379	CIMENTO PORTLAND COMPOSTO CP II-32	SINAPI	KG	195,86000000	0,56	109,68

TOTAL MATERIAL:	355,68
-----------------	--------

SERVICO	DESCRICAÇÃO	FONTE	UNID	COEFICIENTE	PREÇO UNITÁRIO	TOTAL
88377	OPERADOR DE BETONEIRA ESTACIONÁRIA/MISTURADOR COM ENCARGOS COMPLEMENTARES	SINAPI	H	4,50000000	16,98	76,41
88830	BETONEIRA CAPACIDADE NOMINAL DE 400 L, CAPACIDADE DE MISTURA 280 L, MOTOR ELÉTRICO TRIFÁSICO POTÊNCIA DE 2 CV, SEM CARREGADOR - CHP DIURNO. AF_10/2014	SINAPI	CHP	1,05000000	1,57	1,64
88831	BETONEIRA CAPACIDADE NOMINAL DE 400 L, CAPACIDADE DE MISTURA 280 L, MOTOR ELÉTRICO TRIFÁSICO POTÊNCIA DE 2 CV, SEM CARREGADOR - CHI DIURNO. AF_10/2014	SINAPI	CHI	3,45000000	0,31	1,06

TOTAL SERVIÇO:	79,11
----------------	-------

VALOR:	434,79
--------	--------

101165 - ALVENARIA DE EMBASAMENTO COM BLOCO ESTRUTURAL DE CONCRETO, DE 14X19X29CM E ARGAMASSA DE ASSENTAMENTO COM PREPARO EM BETONEIRA. AF_05/2020 (M3)

MATERIAL	DESCRICAÇÃO	FONTE	UNID	COEFICIENTE	PREÇO UNITÁRIO	TOTAL
00034566	BLOCO DE CONCRETO ESTRUTURAL 14 X 19 X 29 CM, FBK 6 MPA (NBR 6136)	SINAPI	UN	122,27000000	2,72	332,57



RELATÓRIO ANALÍTICO - COMPOSIÇÕES AUXILIARES

OBRA:	MODULO DE EDUCAÇÃO INFANTIL (JACARECOARA)	DATA : 26/04/2022	BDI : 26,92%			
DESCRIÇÃO:	Módulo de Educação Infantil	FONTE	VERSÃO	HORA	MES	REF.
LOCAL:	JACARECOARA - CASCAVEL/CE.	SBC	2022/02 - Fortaleza	112,76%	-	02/2022
CLIENTE:	MUNICIPIO DE CASCAVEL-CE	SEINFRA	027.1 COM DESONERAÇÃO	83,85%	47,76%	05/2021
		SINAPI	2021/11 COM DESONERAÇÃO	83,50%	0,00%	12/2021
			COMPOSIÇÕES PRÓPRIAS		0,00%	

TOTAL MATERIAL: 332,57

SERVICO	FONTE	UNID	COEFICIENTE	PREÇO UNITÁRIO	TOTAL
87292 ARGAMASSA TRAÇO 1:2:8 (EM VOLUME DE CIMENTO, CAL E AREIA MÉDIA ÚMIDA) PARA EMBOÇO/MASSA ÚNICA/ASSENTAMENTO DE ALVENARIA DE VEDAÇÃO, PREPARO MECÂNICO COM BETONEIRA 400 L. AF_08/2019	SINAPI	M3	0,13000000	434,79	56,52
88309 PEDREIRO COM ENCARGOS COMPLEMENTARES	SINAPI	H	10,26300000	20,82	213,67
88316 SERVENTE COM ENCARGOS COMPLEMENTARES	SINAPI	H	5,13200000	15,79	81,03
TOTAL SERVICOS:					351,22

VALOR: 683,79

100297 - CURSO DE CAPACITAÇÃO PARA ENGENHEIRO CIVIL PLENO (ENCARGOS COMPLEMENTARES) - HORISTA (H)

MAO DE OBRA	FONTE	UNID	COEFICIENTE	PREÇO UNITÁRIO	TOTAL
034780 ENGENHEIRO CIVIL PLENO	SINAPI	H	0,00940000	100,38	0,94
TOTAL MAO DE OBRA:					0,94

VALOR: 0,94

5763 - CAMINHÃO PIPA 10.000 L TRUCADO, PESO BRUTO TOTAL 23.000 KG, CARGA ÚTIL MÁXIMA 15.935 KG, DISTÂNCIA ENTRE EIXOS 4,8 M, POTÊNCIA 230 CV, INCLUSIVE TANQUE DE AÇO PARA TRANSPORTE DE ÁGUA - MANUTENÇÃO. AF_06/2014 (H)

EQUIPAMENTO	FONTE	UNID	COEFICIENTE	PREÇO UNITÁRIO	TOTAL
00037736 TANQUE DE AÇO CARBONO NAO REVESTIDO, PARA TRANSPORTE DE AGUA COM CAPACIDADE DE 10 M3, COM BOMBA CENTRIFUGA POR TOMADA DE FORÇA, VAZAO MAXIMA *75* M3/H (INCLUI MONTAGEM, NAO INCLUI CAMINHAO)	SINAPI	UN	0,00006430	83.300,00	5,35
00037747 CAMINHAO TRUCADO, PESO BRUTO TOTAL 23000 KG, CARGA UTIL MAXIMA 15935 KG, DISTANCIA ENTRE EIXOS 4,80 M, POTENCIA 230 CV (INCLUI CABINE E CHASSI, NAO INCLUI CARROCERIA)	SINAPI	UN	0,00006430	477.422,99	30,69
TOTAL EQUIPAMENTO:					36,04

VALOR: 36,04

53831 - CAMINHÃO PIPA 10.000 L TRUCADO, PESO BRUTO TOTAL 23.000 KG, CARGA ÚTIL MÁXIMA 15.935 KG, DISTÂNCIA ENTRE EIXOS 4,8 M, POTÊNCIA 230 CV, INCLUSIVE TANQUE DE AÇO PARA TRANSPORTE DE ÁGUA - MATERIAIS NA OPERAÇÃO. AF_06/2014 (H)

MATERIAL	FONTE	UNID	COEFICIENTE	PREÇO UNITÁRIO	TOTAL
00004221 OLEO DIESEL COMBUSTIVEL COMUM	SINAPI	L	32,16000000	5,77	185,56
TOTAL MATERIAL:					185,56

VALOR: 185,56

95347 - CURSO DE CAPACITAÇÃO PARA MOTORISTA DE CAMINHÃO (ENCARGOS COMPLEMENTARES) - HORISTA (H)

MAO DE OBRA	FONTE	UNID	COEFICIENTE	PREÇO UNITÁRIO	TOTAL
00004093 MOTORISTA DE CAMINHAO	SINAPI	H	0,00410000	13,28	0,05
TOTAL MAO DE OBRA:					0,05

VALOR: 0,05

88282 - MOTORISTA DE CAMINHÃO COM ENCARGOS COMPLEMENTARES (H)

ENCARGOS COMPLEMENTARES	FONTE	UNID	COEFICIENTE	PREÇO UNITÁRIO	TOTAL
00037370 ALIMENTACAO - HORISTA (COLETADO CAIXA)	SINAPI	H	1,00000000	2,83	2,83
00037371 TRANSPORTE - HORISTA (COLETADO CAIXA)	SINAPI	H	1,00000000	0,88	0,88
00037372 EXAMES - HORISTA (COLETADO CAIXA)	SINAPI	H	1,00000000	0,81	0,81



RELATÓRIO ANALÍTICO - COMPOSIÇÕES AUXILIARES

OBRA:	MODÚLO DE EDUCAÇÃO INFANTIL (JACARECOARA)	DATA: 26/04/2022	BDI: 26,92%
DESCRIÇÃO:	Módulo de Educação Infantil	FONTE	VERSÃO
LOCAL:	JACARECOARA - CASCAVEL/CE.	SBC	2022/02 - Fortaleza
CLIENTE:	MUNICIPIO DE CASCAVEL-CE	SEINFRA	027.1 COM DESONERAÇÃO
		SINAPI	2021/11 COM DESONERAÇÃO
			COMPOSIÇÕES PRÓPRIAS
		HORA	MES
		112,76%	
		83,85%	05/2021
		87,56%	12/2021
		0,00%	
		0,00%	

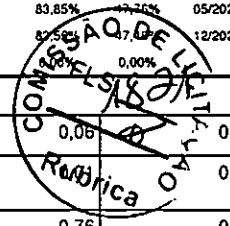

00037373	SEGURO - HORISTA (COLETADO CAIXA)	SINAPI	H	1,00000000	0,06	0,06
00043464	FERRAMENTAS - FAMILIA OPERADOR ESCAVADEIRA - HORISTA (ENCARGOS COMPLEMENTARES - COLETADO CAIXA)	SINAPI	H	1,00000000		0,01
00043488	EPI - FAMILIA OPERADOR ESCAVADEIRA - HORISTA (ENCARGOS COMPLEMENTARES - COLETADO CAIXA)	SINAPI	H	1,00000000	0,76	0,76
TOTAL ENCARGOS COMPLEMENTARES:						5,35

MAO DE OBRA		FONTE	UNID	COEFICIENTE	PREÇO UNITÁRIO	TOTAL
00004093	MOTORISTA DE CAMINHAO	SINAPI	H	1,00000000	13,28	13,28
TOTAL MAO DE OBRA:						13,28

SERVICO		FONTE	UNID	COEFICIENTE	PREÇO UNITÁRIO	TOTAL
95347	CURSO DE CAPACITAÇÃO PARA MOTORISTA DE CAMINHÃO (ENCARGOS COMPLEMENTARES) - HORISTA	SINAPI	H	1,00000000	0,05	0,05
TOTAL SERVICOS:						0,05
VALOR:						18,68

91396 - CAMINHÃO PIPA 10.000 L TRUCADO, PESO BRUTO TOTAL 23.000 KG, CARGA ÚTIL MÁXIMA 15.935 KG, DISTÂNCIA ENTRE EIXOS 4,8 M, POTÊNCIA 230 CV, INCLUSIVE TANQUE DE AÇO PARA TRANSPORTE DE ÁGUA - DEPRECIÇÃO. AF_06/2014 (H)

EQUIPAMENTO		FONTE	UNID	COEFICIENTE	PREÇO UNITÁRIO	TOTAL
00037736	TANQUE DE AÇO CARBONO NAO REVESTIDO, PARA TRANSPORTE DE AGUA COM CAPACIDADE DE 10 M3, COM BOMBA CENTRIFUGA POR TOMADA DE FORÇA, VAZAO MAXIMA '75' M3/H (INCLUI MONTAGEM, NAO INCLUI CAMINHAO)	SINAPI	UN	0,00003430	83.300,00	2,85
00037747	CAMINHAO TRUCADO, PESO BRUTO TOTAL 23000 KG, CARGA UTIL MAXIMA 15935 KG, DISTANCIA ENTRE EIXOS 4,80 M, POTENCIA 230 CV (INCLUI CABINE E CHASSI, NAO INCLUI CARROCERIA)	SINAPI	UN	0,00003430	477.422,99	16,37
TOTAL EQUIPAMENTO:						19,22
VALOR:						19,22

91397 - CAMINHÃO PIPA 10.000 L TRUCADO, PESO BRUTO TOTAL 23.000 KG, CARGA ÚTIL MÁXIMA 15.935 KG, DISTÂNCIA ENTRE EIXOS 4,8 M, POTÊNCIA 230 CV, INCLUSIVE TANQUE DE AÇO PARA TRANSPORTE DE ÁGUA - JUROS. AF_06/2014 (H)

EQUIPAMENTO		FONTE	UNID	COEFICIENTE	PREÇO UNITÁRIO	TOTAL
00037736	TANQUE DE AÇO CARBONO NAO REVESTIDO, PARA TRANSPORTE DE AGUA COM CAPACIDADE DE 10 M3, COM BOMBA CENTRIFUGA POR TOMADA DE FORÇA, VAZAO MAXIMA '75' M3/H (INCLUI MONTAGEM, NAO INCLUI CAMINHAO)	SINAPI	UN	0,00000720	83.300,00	0,59
00037747	CAMINHAO TRUCADO, PESO BRUTO TOTAL 23000 KG, CARGA UTIL MAXIMA 15935 KG, DISTANCIA ENTRE EIXOS 4,80 M, POTENCIA 230 CV (INCLUI CABINE E CHASSI, NAO INCLUI CARROCERIA)	SINAPI	UN	0,00000720	477.422,99	3,43
TOTAL EQUIPAMENTO:						4,02
VALOR:						4,02

91398 - CAMINHÃO PIPA 10.000 L TRUCADO, PESO BRUTO TOTAL 23.000 KG, CARGA ÚTIL MÁXIMA 15.935 KG, DISTÂNCIA ENTRE EIXOS 4,8 M, POTÊNCIA 230 CV, INCLUSIVE TANQUE DE AÇO PARA TRANSPORTE DE ÁGUA - IMPOSTOS E SEGUROS. AF_06/2014 (H)

EQUIPAMENTO		FONTE	UNID	COEFICIENTE	PREÇO UNITÁRIO	TOTAL
00037736	TANQUE DE AÇO CARBONO NAO REVESTIDO, PARA TRANSPORTE DE AGUA COM CAPACIDADE DE 10 M3, COM BOMBA CENTRIFUGA POR TOMADA DE FORÇA, VAZAO MAXIMA '75' M3/H (INCLUI MONTAGEM, NAO INCLUI CAMINHAO)	SINAPI	UN	0,00000280	83.300,00	0,23
00037747	CAMINHAO TRUCADO, PESO BRUTO TOTAL 23000 KG, CARGA UTIL MAXIMA 15935 KG, DISTANCIA ENTRE EIXOS 4,80 M, POTENCIA 230 CV (INCLUI CABINE E CHASSI, NAO INCLUI CARROCERIA)	SINAPI	UN	0,00000280	477.422,99	1,33
TOTAL EQUIPAMENTO:						1,56
VALOR:						1,56



PREFEITURA DE
CASCVEL
Paraná

RELATÓRIO ANALÍTICO - COMPOSIÇÕES AUXILIARES

OBRA:	MODULO DE EDUCACAO INFANTIL (JACARECOARA)	DATA : 26/04/2022	BDI : 26,92%
DESCRIÇÃO:	Módulo de Educação Infantil	FONTE	VERSÃO
LOCAL:	JACARECOARA - CASCAVEL/CE.	SBC	2022/02 - Fortaleza
CLIENTE:	MUNICIPIO DE CASCAVEL-CE	SEINFRA	027.1 COM DESONERAÇÃO
		SINAPI	2021/11 COM DESONERAÇÃO
			COMPOSIÇÕES PRÓPRIAS
			HORA
			MES
			REF.
			112,76%
			83,85%
			47,76%
			05/2021
			12/2021



5901 - CAMINHÃO PIPA 10.000 L TRUCADO, PESO BRUTO TOTAL 23.000 KG, CARGA ÚTIL MÁXIMA 15.935 KG, DISTÂNCIA ENTRE EIXOS 4,8 M, POTÊNCIA 230 CV, INCLUSIVE TANQUE DE AÇO PARA TRANSPORTE DE ÁGUA - CHP DIURNO. AF_06/2014 (CHP)

SERVICO	FONTE	UNID	COEFICIENTE	PREÇO UNITÁRIO	TOTAL
5763 CAMINHÃO PIPA 10.000 L TRUCADO, PESO BRUTO TOTAL 23.000 KG, CARGA ÚTIL MÁXIMA 15.935 KG, DISTÂNCIA ENTRE EIXOS 4,8 M, POTÊNCIA 230 CV, INCLUSIVE TANQUE DE AÇO PARA TRANSPORTE DE ÁGUA - MANUTENÇÃO. AF_06/2014	SINAPI	H	1,00000000	36,04	36,04
53831 CAMINHÃO PIPA 10.000 L TRUCADO, PESO BRUTO TOTAL 23.000 KG, CARGA ÚTIL MÁXIMA 15.935 KG, DISTÂNCIA ENTRE EIXOS 4,8 M, POTÊNCIA 230 CV, INCLUSIVE TANQUE DE AÇO PARA TRANSPORTE DE ÁGUA - MATERIAIS NA OPERAÇÃO. AF_06/2014	SINAPI	H	1,00000000	185,56	185,56
88282 MOTORISTA DE CAMINHÃO COM ENCARGOS COMPLEMENTARES	SINAPI	H	1,00000000	18,68	18,68
91396 CAMINHÃO PIPA 10.000 L TRUCADO, PESO BRUTO TOTAL 23.000 KG, CARGA ÚTIL MÁXIMA 15.935 KG, DISTÂNCIA ENTRE EIXOS 4,8 M, POTÊNCIA 230 CV, INCLUSIVE TANQUE DE AÇO PARA TRANSPORTE DE ÁGUA - DEPRECIACÃO. AF_06/2014	SINAPI	H	1,00000000	19,22	19,22
91397 CAMINHÃO PIPA 10.000 L TRUCADO, PESO BRUTO TOTAL 23.000 KG, CARGA ÚTIL MÁXIMA 15.935 KG, DISTÂNCIA ENTRE EIXOS 4,8 M, POTÊNCIA 230 CV, INCLUSIVE TANQUE DE AÇO PARA TRANSPORTE DE ÁGUA - JUROS. AF_06/2014	SINAPI	H	1,00000000	4,02	4,02
91398 CAMINHÃO PIPA 10.000 L TRUCADO, PESO BRUTO TOTAL 23.000 KG, CARGA ÚTIL MÁXIMA 15.935 KG, DISTÂNCIA ENTRE EIXOS 4,8 M, POTÊNCIA 230 CV, INCLUSIVE TANQUE DE AÇO PARA TRANSPORTE DE ÁGUA - IMPOSTOS E SEGUROS. AF_06/2014	SINAPI	H	1,00000000	1,56	1,56
TOTAL SERVICIO:					265,08
VALOR:					265,08

5903 - CAMINHÃO PIPA 10.000 L TRUCADO, PESO BRUTO TOTAL 23.000 KG, CARGA ÚTIL MÁXIMA 15.935 KG, DISTÂNCIA ENTRE EIXOS 4,8 M, POTÊNCIA 230 CV, INCLUSIVE TANQUE DE AÇO PARA TRANSPORTE DE ÁGUA - CHI DIURNO. AF_06/2014 (CHI)

SERVICO	FONTE	UNID	COEFICIENTE	PREÇO UNITÁRIO	TOTAL
88282 MOTORISTA DE CAMINHÃO COM ENCARGOS COMPLEMENTARES	SINAPI	H	1,00000000	18,68	18,68
91396 CAMINHÃO PIPA 10.000 L TRUCADO, PESO BRUTO TOTAL 23.000 KG, CARGA ÚTIL MÁXIMA 15.935 KG, DISTÂNCIA ENTRE EIXOS 4,8 M, POTÊNCIA 230 CV, INCLUSIVE TANQUE DE AÇO PARA TRANSPORTE DE ÁGUA - DEPRECIACÃO. AF_06/2014	SINAPI	H	1,00000000	19,22	19,22
91397 CAMINHÃO PIPA 10.000 L TRUCADO, PESO BRUTO TOTAL 23.000 KG, CARGA ÚTIL MÁXIMA 15.935 KG, DISTÂNCIA ENTRE EIXOS 4,8 M, POTÊNCIA 230 CV, INCLUSIVE TANQUE DE AÇO PARA TRANSPORTE DE ÁGUA - JUROS. AF_06/2014	SINAPI	H	1,00000000	4,02	4,02
91398 CAMINHÃO PIPA 10.000 L TRUCADO, PESO BRUTO TOTAL 23.000 KG, CARGA ÚTIL MÁXIMA 15.935 KG, DISTÂNCIA ENTRE EIXOS 4,8 M, POTÊNCIA 230 CV, INCLUSIVE TANQUE DE AÇO PARA TRANSPORTE DE ÁGUA - IMPOSTOS E SEGUROS. AF_06/2014	SINAPI	H	1,00000000	1,56	1,56
TOTAL SERVICIO:					43,48
VALOR:					43,48

91529 - COMPACTADOR DE SOLOS DE PERCUSSÃO (SOQUETE) COM MOTOR A GASOLINA 4 TEMPOS, POTÊNCIA 4 CV - DEPRECIACÃO. AF_08/2015 (H)

EQUIPAMENTO	FONTE	UNID	COEFICIENTE	PREÇO UNITÁRIO	TOTAL
00013458 COMPACTADOR DE SOLOS DE PERCURSAO (SOQUETE) COM MOTOR A GASOLINA 4 TEMPOS DE 4 HP (4 CV)	SINAPI	UN	0,00005330	13.494,13	0,71
TOTAL EQUIPAMENTO:					0,71
VALOR:					0,71

91530 - COMPACTADOR DE SOLOS DE PERCUSSÃO (SOQUETE) COM MOTOR A GASOLINA 4 TEMPOS, POTÊNCIA 4 CV - JUROS. AF_08/2015 (H)

EQUIPAMENTO	FONTE	UNID	COEFICIENTE	PREÇO UNITÁRIO	TOTAL
00013458 COMPACTADOR DE SOLOS DE PERCURSAO (SOQUETE) COM MOTOR A GASOLINA 4 TEMPOS DE 4 HP (4 CV)	SINAPI	UN	0,00000740	13.494,13	0,09
TOTAL EQUIPAMENTO:					0,09



PREFEITURA DE
CASCADEL
Ceará

RELATÓRIO ANALÍTICO - COMPOSIÇÕES AUXILIARES

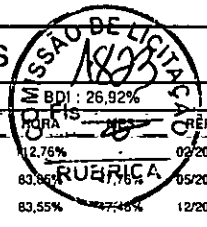

OBRA:	MODULO DE EDUCAÇÃO INFANTIL (JACARECOARA)	DATA : 26/04/2022		
DESCRIÇÃO:	Módulo de Educação Infantil	FORTE	VERSÃO	
LOCAL:	JACARECOARA - CASCAVEL/CE.	SBC	2022/02 - Fortaleza	12,76% 02/2022
CLIENTE:	MUNICIPIO DE CASCAVEL-CE	SEINFRA	027.1 COM DESONERAÇÃO	83,86% 05/2021
		SINAPI	2021/11 COM DESONERAÇÃO	83,55% 12/2021
		COMPOSIÇÕES PRÓPRIAS		0,00% 0,00%

VALOR: 0,09

91531 - COMPACTADOR DE SOLOS DE PERCUSSÃO (SOQUETE) COM MOTOR A GASOLINA 4 TEMPOS, POTÊNCIA 4 CV - MANUTENÇÃO. AF_08/2015 (H)

EQUIPAMENTO	FONTE	UNID	COEFICIENTE	PREÇO UNITÁRIO	TOTAL
00013458 COMPACTADOR DE SOLOS DE PERCURSAO (SOQUETE) COM MOTOR A GASOLINA 4 TEMPOS DE 4 HP (4 CV)	SINAPI	UN	0,00006670	13.494,13	0,90
TOTAL EQUIPAMENTO:					0,90

VALOR: 0,90

91532 - COMPACTADOR DE SOLOS DE PERCUSSÃO (SOQUETE) COM MOTOR A GASOLINA 4 TEMPOS, POTÊNCIA 4 CV - MATERIAIS NA OPERAÇÃO. AF_08/2015 (H)

MATERIAL	FONTE	UNID	COEFICIENTE	PREÇO UNITÁRIO	TOTAL
00004222 GASOLINA COMUM	SINAPI	L	1,03000000	6,95	7,15
TOTAL MATERIAL:					7,15

VALOR: 7,15

91533 - COMPACTADOR DE SOLOS DE PERCUSSÃO (SOQUETE) COM MOTOR A GASOLINA 4 TEMPOS, POTÊNCIA 4 CV - CHP DIURNO. AF_08/2015 (CHP)

SERVICO	FONTE	UNID	COEFICIENTE	PREÇO UNITÁRIO	TOTAL
88297 OPERADOR DE MÁQUINAS E EQUIPAMENTOS COM ENCARGOS COMPLEMENTARES	SINAPI	H	1,00000000	19,52	19,52
91529 COMPACTADOR DE SOLOS DE PERCUSSÃO (SOQUETE) COM MOTOR A GASOLINA 4 TEMPOS, POTÊNCIA 4 CV - DEPRECIÇÃO. AF_08/2015	SINAPI	H	1,00000000	0,71	0,71
91530 COMPACTADOR DE SOLOS DE PERCUSSÃO (SOQUETE) COM MOTOR A GASOLINA 4 TEMPOS, POTÊNCIA 4 CV - JUROS. AF_08/2015	SINAPI	H	1,00000000	0,09	0,09
91531 COMPACTADOR DE SOLOS DE PERCUSSÃO (SOQUETE) COM MOTOR A GASOLINA 4 TEMPOS, POTÊNCIA 4 CV - MANUTENÇÃO. AF_08/2015	SINAPI	H	1,00000000	0,90	0,90
91532 COMPACTADOR DE SOLOS DE PERCUSSÃO (SOQUETE) COM MOTOR A GASOLINA 4 TEMPOS, POTÊNCIA 4 CV - MATERIAIS NA OPERAÇÃO. AF_08/2015	SINAPI	H	1,00000000	7,15	7,15
TOTAL SERVICIO:					28,37

VALOR: 28,37

91534 - COMPACTADOR DE SOLOS DE PERCUSSÃO (SOQUETE) COM MOTOR A GASOLINA 4 TEMPOS, POTÊNCIA 4 CV - CHI DIURNO. AF_08/2015 (CHI)

SERVICO	FONTE	UNID	COEFICIENTE	PREÇO UNITÁRIO	TOTAL
88297 OPERADOR DE MÁQUINAS E EQUIPAMENTOS COM ENCARGOS COMPLEMENTARES	SINAPI	H	1,00000000	19,52	19,52
91529 COMPACTADOR DE SOLOS DE PERCUSSÃO (SOQUETE) COM MOTOR A GASOLINA 4 TEMPOS, POTÊNCIA 4 CV - DEPRECIÇÃO. AF_08/2015	SINAPI	H	1,00000000	0,71	0,71
91530 COMPACTADOR DE SOLOS DE PERCUSSÃO (SOQUETE) COM MOTOR A GASOLINA 4 TEMPOS, POTÊNCIA 4 CV - JUROS. AF_08/2015	SINAPI	H	1,00000000	0,09	0,09
TOTAL SERVICIO:					20,32

VALOR: 20,32

95605 - UMIDIFICAÇÃO DE MATERIAL PARA VALAS COM CAMINHÃO PIPA 10000L. AF_11/2016 (M3)

SERVICO	FONTE	UNID	COEFICIENTE	PREÇO UNITÁRIO	TOTAL
5901 CAMINHÃO PIPA 10.000 L TRUCADO, PESO BRUTO TOTAL 23.000 KG, CARGA ÚTIL MÁXIMA 15.935 KG, DISTÂNCIA ENTRE EIXOS 4,8 M, POTÊNCIA 230 CV, INCLUSIVE TANQUE DE AÇO PARA TRANSPORTE DE ÁGUA - CHP DIURNO. AF_06/2014	SINAPI	CHP	0,00600000	265,08	1,59



RELATÓRIO ANALÍTICO - COMPOSIÇÕES AUXILIARES

OBRA:	MODÚLO DE EDUCAÇÃO INFANTIL (JACARECOARA)	DATA:	26/04/2022	BDI:	26,92%	
DESCRIÇÃO:	Módulo de Educação Infantil	FONTE	VERSÃO	HORA	MES	REF.
LOCAL:	JACARECOARA - CASCAVEL/CE.	SBC	2022/02 - Fortaleza	112,76%		02/2022
CLIENTE:	MUNICÍPIO DE CASCAVEL-CE	SEINFRA	027.1 COM DESONERAÇÃO	83,85%		07/2021
		SINAPI	2021/11 COM DESONERAÇÃO	83,55%		07/2021
			COMPOSIÇÕES PRÓPRIAS	0,00%		

5903	CAMINHÃO PIPA 10.000 L TRUCADO, PESO BRUTO TOTAL 23.000 KG, CARGA ÚTIL MÁXIMA 15.935 KG, DISTÂNCIA ENTRE EIXOS 4,8 M, POTÊNCIA 230 CV, INCLUSIVE TANQUE DE AÇO PARA TRANSPORTE DE ÁGUA - CHI DIURNO. AF_06/2014	SINAPI	CHI	0,00300000	43,480	
88316	SERVEANTE COM ENCARGOS COMPLEMENTARES	SINAPI	H	0,00900000	15,79	0,14
					TOTAL SERVIÇO:	1,86
					VALOR:	1,86

MISSÃO DE LICITAÇÃO
RUBRICADA

95308 - CURSO DE CAPACITAÇÃO PARA AJUDANTE DE ARMADOR (ENCARGOS COMPLEMENTARES) - HORISTA (H)						
MAO DE OBRA		FONTE	UNID	COEFICIENTE	PREÇO UNITÁRIO	TOTAL
00006114	AJUDANTE DE ARMADOR	SINAPI	H	0,00940000	9,87	0,09
					TOTAL MAO DE OBRA:	0,09
					VALOR:	0,09

88238 - AJUDANTE DE ARMADOR COM ENCARGOS COMPLEMENTARES (H)						
ENCARGOS COMPLEMENTARES		FONTE	UNID	COEFICIENTE	PREÇO UNITÁRIO	TOTAL
00037370	ALIMENTACAO - HORISTA (COLETADO CAIXA)	SINAPI	H	1,00000000	2,83	2,83
00037371	TRANSPORTE - HORISTA (COLETADO CAIXA)	SINAPI	H	1,00000000	0,88	0,88
00037372	EXAMES - HORISTA (COLETADO CAIXA)	SINAPI	H	1,00000000	0,81	0,81
00037373	SEGURO - HORISTA (COLETADO CAIXA)	SINAPI	H	1,00000000	0,06	0,06
00043465	FERRAMENTAS - FAMILIA PEDREIRO - HORISTA (ENCARGOS COMPLEMENTARES - COLETADO CAIXA)	SINAPI	H	1,00000000	0,74	0,74
00043489	EPI - FAMILIA PEDREIRO - HORISTA (ENCARGOS COMPLEMENTARES - COLETADO CAIXA)	SINAPI	H	1,00000000	1,09	1,09
					TOTAL ENCARGOS COMPLEMENTARES:	6,41
MAO DE OBRA		FONTE	UNID	COEFICIENTE	PREÇO UNITÁRIO	TOTAL
00006114	AJUDANTE DE ARMADOR	SINAPI	H	1,00000000	9,87	9,87
					TOTAL MAO DE OBRA:	9,87
SERVICO		FONTE	UNID	COEFICIENTE	PREÇO UNITÁRIO	TOTAL
95308	CURSO DE CAPACITAÇÃO PARA AJUDANTE DE ARMADOR (ENCARGOS COMPLEMENTARES) - HORISTA	SINAPI	H	1,00000000	0,09	0,09
					TOTAL SERVIÇO:	0,09
					VALOR:	16,37

95314 - CURSO DE CAPACITAÇÃO PARA ARMADOR (ENCARGOS COMPLEMENTARES) - HORISTA (H)						
MAO DE OBRA		FONTE	UNID	COEFICIENTE	PREÇO UNITÁRIO	TOTAL
00000378	ARMADOR	SINAPI	H	0,00940000	14,17	0,13
					TOTAL MAO DE OBRA:	0,13
					VALOR:	0,13

88245 - ARMADOR COM ENCARGOS COMPLEMENTARES (H)						
ENCARGOS COMPLEMENTARES		FONTE	UNID	COEFICIENTE	PREÇO UNITÁRIO	TOTAL
00037370	ALIMENTACAO - HORISTA (COLETADO CAIXA)	SINAPI	H	1,00000000	2,83	2,83
00037371	TRANSPORTE - HORISTA (COLETADO CAIXA)	SINAPI	H	1,00000000	0,88	0,88
00037372	EXAMES - HORISTA (COLETADO CAIXA)	SINAPI	H	1,00000000	0,81	0,81
00037373	SEGURO - HORISTA (COLETADO CAIXA)	SINAPI	H	1,00000000	0,06	0,06



RELATÓRIO ANALÍTICO - COMPOSIÇÕES AUXILIARES

OBRA:	MODÚLO DE EDUCAÇÃO INFANTIL (JACARECOARA)	DATA : 26/04/2022	BDI : 26,92%			
DESCRIÇÃO:	Módulo de Educação Infantil	FORTE	VERSÃO	HORA	MES	REF.
LOCAL:	JACARECOARA - CASCAVELCE.	SBC	2022/02 - Fortaleza	112,76%	-	02/2022
CLIENTE:	MUNICIPIO DE CASCAVEL-CE	SEINFRA	027.1 COM DESONERAÇÃO	83,85%	47,76%	05/2021
		SINAPI	2021/11 COM DESONERAÇÃO	155,55%	44,44%	12/2021
			COMPOSIÇÕES PRÓPRIAS	0,00%	0,00%	

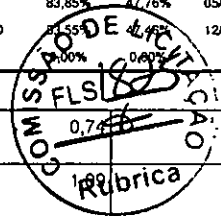

00043465	FERRAMENTAS - FAMILIA PEDREIRO - HORISTA (ENCARGOS COMPLEMENTARES - COLETADO CAIXA)	SINAPI	H	1,00000000	0,74	0,74
00043489	EPI - FAMILIA PEDREIRO - HORISTA (ENCARGOS COMPLEMENTARES - COLETADO CAIXA)	SINAPI	H	1,00000000		1,09
					TOTAL ENCARGOS COMPLEMENTARES:	6,41

MAO DE OBRA	FORTE	UNID	COEFICIENTE	PREÇO UNITÁRIO	TOTAL	
00000378	SINAPI	H	1,00000000	14,17	14,17	
					TOTAL MAO DE OBRA:	14,17

SERVICO	FORTE	UNID	COEFICIENTE	PREÇO UNITÁRIO	TOTAL	
95314	SINAPI	H	1,00000000	0,13	0,13	
					TOTAL SERVICO:	0,13
					VALOR:	20,71

92793 - CORTE E DOBRA DE AÇO CA-50, DIÂMETRO DE 8,0 MM, UTILIZADO EM ESTRUTURAS DIVERSAS, EXCETO LAJES. AF_12/2015 (KG)						
MATERIAL	FORTE	UNID	COEFICIENTE	PREÇO UNITÁRIO	TOTAL	
00000033	SINAPI	KG	1,11000000	12,44	13,80	
					TOTAL MATERIAL:	13,80

SERVICO	FORTE	UNID	COEFICIENTE	PREÇO UNITÁRIO	TOTAL	
88238	SINAPI	H	0,00320000	16,37	0,05	
88245	SINAPI	H	0,02240000	20,71	0,46	
					TOTAL SERVICO:	0,51
					VALOR:	14,31

92794 - CORTE E DOBRA DE AÇO CA-50, DIÂMETRO DE 10,0 MM, UTILIZADO EM ESTRUTURAS DIVERSAS, EXCETO LAJES. AF_12/2015 (KG)						
MATERIAL	FORTE	UNID	COEFICIENTE	PREÇO UNITÁRIO	TOTAL	
00000034	SINAPI	KG	1,11000000	11,73	13,02	
					TOTAL MATERIAL:	13,02

SERVICO	FORTE	UNID	COEFICIENTE	PREÇO UNITÁRIO	TOTAL	
88238	SINAPI	H	0,00180000	16,37	0,02	
88245	SINAPI	H	0,01250000	20,71	0,25	
					TOTAL SERVICO:	0,27
					VALOR:	13,29

90582 - VIBRADOR DE IMERSÃO, DIÂMETRO DE PONTEIRA 45MM, MOTOR ELÉTRICO TRIFÁSICO POTÊNCIA DE 2 CV - DEPRECIÇÃO. AF_06/2015 (H)						
EQUIPAMENTO	FORTE	UNID	COEFICIENTE	PREÇO UNITÁRIO	TOTAL	
00013896	SINAPI	UN	0,00012800	3.094,95	0,39	
					TOTAL EQUIPAMENTO:	0,39
					VALOR:	0,39

90583 - VIBRADOR DE IMERSÃO, DIÂMETRO DE PONTEIRA 45MM, MOTOR ELÉTRICO TRIFÁSICO POTÊNCIA DE 2 CV - JUROS. AF_06/2015 (H)					
EQUIPAMENTO	FORTE	UNID	COEFICIENTE	PREÇO UNITÁRIO	TOTAL
00013896	SINAPI	UN	0,00001510	3.094,95	0,04



RELATÓRIO ANALÍTICO - COMPOSIÇÕES AUXILIARES

OBRA:	MODÚLO DE EDUCAÇÃO INFANTIL (JACARECOARA)	DATA : 26/04/2022	BDI : 26,92%			
DESCRIÇÃO:	Módulo de Educação Infantil	FONTE	VERSÃO	HORA	MES	REF.
LOCAL:	JACARECOARA - CASCAVEL/CE.	SBC	2022/02 - Fortaleza	112,76%	-	02/2022
CLIENTE:	MUNICÍPIO DE CASCAVEL-CE	SEINFRA	027.1 COM DESONERAÇÃO	83,85%	47,76%	05/2021
		SINAPI	2021/11 COM DESONERAÇÃO	83,55%	47,46%	12/2021
			COMPOSIÇÕES PRÓPRIAS	0,00%	0,00%	

COMISSÃO DE LICITAÇÃO
FLS. 1506
Rubrica

TOTAL EQUIPAMENTO:	0,04
--------------------	------

VALOR:	0,04
--------	------

90584 - VIBRADOR DE IMERSÃO, DIÂMETRO DE PONTEIRA 45MM, MOTOR ELÉTRICO TRIFÁSICO POTÊNCIA DE 2 CV - MANUTENÇÃO. AF_06/2015 (H)

EQUIPAMENTO	FONTE	UNID	COEFICIENTE	PREÇO UNITÁRIO	TOTAL
00013896 VIBRADOR DE IMERSAO, DIAMETRO DA PONTEIRA DE *45* MM, COM MOTOR ELÉTRICO TRIFÁSICO DE 2 HP (2 CV)	SINAPI	UN	0,00010000	3.094,95	0,30

TOTAL EQUIPAMENTO:	0,30
--------------------	------

VALOR:	0,30
--------	------

90585 - VIBRADOR DE IMERSÃO, DIÂMETRO DE PONTEIRA 45MM, MOTOR ELÉTRICO TRIFÁSICO POTÊNCIA DE 2 CV - MATERIAIS NA OPERAÇÃO. AF_06/2015 (H)

GERAL	FONTE	UNID	COEFICIENTE	PREÇO UNITÁRIO	TOTAL
002705 ENERGIA ELETRICA ATÉ 2000 KWH INDUSTRIAL, SEM DEMANDA	SINAPI	KW/H	1,25000000	0,80	1,00

TOTAL GERAL:	1,00
--------------	------

VALOR:	1,00
--------	------

90586 - VIBRADOR DE IMERSÃO, DIÂMETRO DE PONTEIRA 45MM, MOTOR ELÉTRICO TRIFÁSICO POTÊNCIA DE 2 CV - CHP DIURNO. AF_06/2015 (CHP)

SERVICO	FONTE	UNID	COEFICIENTE	PREÇO UNITÁRIO	TOTAL
90582 VIBRADOR DE IMERSÃO, DIÂMETRO DE PONTEIRA 45MM, MOTOR ELÉTRICO TRIFÁSICO POTÊNCIA DE 2 CV - DEPRECIAÇÃO. AF_06/2015	SINAPI	H	1,00000000	0,39	0,39
90583 VIBRADOR DE IMERSÃO, DIÂMETRO DE PONTEIRA 45MM, MOTOR ELÉTRICO TRIFÁSICO POTÊNCIA DE 2 CV - JUROS. AF_06/2015	SINAPI	H	1,00000000	0,04	0,04
90584 VIBRADOR DE IMERSÃO, DIÂMETRO DE PONTEIRA 45MM, MOTOR ELÉTRICO TRIFÁSICO POTÊNCIA DE 2 CV - MANUTENÇÃO. AF_06/2015	SINAPI	H	1,00000000	0,30	0,30
90585 VIBRADOR DE IMERSÃO, DIÂMETRO DE PONTEIRA 45MM, MOTOR ELÉTRICO TRIFÁSICO POTÊNCIA DE 2 CV - MATERIAIS NA OPERAÇÃO. AF_06/2015	SINAPI	H	1,00000000	1,00	1,00

TOTAL SERVIÇO:	1,73
----------------	------

VALOR:	1,73
--------	------

90587 - VIBRADOR DE IMERSÃO, DIÂMETRO DE PONTEIRA 45MM, MOTOR ELÉTRICO TRIFÁSICO POTÊNCIA DE 2 CV - CHI DIURNO. AF_06/2015 (CHI)

SERVICO	FONTE	UNID	COEFICIENTE	PREÇO UNITÁRIO	TOTAL
90582 VIBRADOR DE IMERSÃO, DIÂMETRO DE PONTEIRA 45MM, MOTOR ELÉTRICO TRIFÁSICO POTÊNCIA DE 2 CV - DEPRECIAÇÃO. AF_06/2015	SINAPI	H	1,00000000	0,39	0,39
90583 VIBRADOR DE IMERSÃO, DIÂMETRO DE PONTEIRA 45MM, MOTOR ELÉTRICO TRIFÁSICO POTÊNCIA DE 2 CV - JUROS. AF_06/2015	SINAPI	H	1,00000000	0,04	0,04

TOTAL SERVIÇO:	0,43
----------------	------

VALOR:	0,43
--------	------

92791 - CORTE E DOBRA DE AÇO CA-60, DIÂMETRO DE 5,0 MM, UTILIZADO EM ESTRUTURAS DIVERSAS, EXCETO LAJES. AF_12/2015 (KG)

MATERIAL	FONTE	UNID	COEFICIENTE	PREÇO UNITÁRIO	TOTAL
00043059 AÇO CA-60, 4,2 MM, OU 5,0 MM, OU 6,0 MM, OU 7,0 MM, VERGALHAO	SINAPI	KG	1,07000000	11,10	11,87

TOTAL MATERIAL:	11,87
-----------------	-------

SERVICO	FONTE	UNID	COEFICIENTE	PREÇO UNITÁRIO	TOTAL
88238 AJUDANTE DE ARMADOR COM ENCARGOS COMPLEMENTARES	SINAPI	H	0,01080000	16,37	0,17
88245 ARMADOR COM ENCARGOS COMPLEMENTARES	SINAPI	H	0,07690000	20,71	1,59

**RELATÓRIO ANALÍTICO - COMPOSIÇÕES AUXILIARES**

OBRA:	MODÚLO DE EDUCAÇÃO INFANTIL (JACARECOARA)	DATA :	26/04/2022
DESCRIÇÃO:	Módulo de Educação Infantil	FONTE	VERSÃO
LOCAL:	JACARECOARA - CASCAVEL/CE.	SBC	2022/02 - Fortaleza
CLIENTE:	MUNICIPIO DE CASCAVEL-CE	SEINFRA	027.1 COM DESONERAÇÃO
		SINAPI	2021/11 COM DESONERAÇÃO
			COMPOSIÇÕES PRÓPRIAS

CDI : 26,92%
HORA : 12,38%
RUBRICA : 85% 47,76%
05/2021
12/2021

TOTAL SERVICOS:	1,76
-----------------	------

VALOR:	13,63
--------	-------

92795 - CORTE E DOBRA DE AÇO CA-50, DIÂMETRO DE 12,5 MM, UTILIZADO EM ESTRUTURAS DIVERSAS, EXCETO LAJES. AF_12/2015 (KG)

MATERIAL	FONTE	UNID	COEFICIENTE	PREÇO UNITÁRIO	TOTAL
00043055	ACO CA-50, 12,5 MM OU 16,0 MM, VERGALHAO	SINAPI	KG	1,11000000	10,16
TOTAL MATERIAL:					11,27

SERVICO	FONTE	UNID	COEFICIENTE	PREÇO UNITÁRIO	TOTAL
88238	AJUDANTE DE ARMADOR COM ENCARGOS COMPLEMENTARES	SINAPI	H	0,00100000	16,37
88245	ARMADOR COM ENCARGOS COMPLEMENTARES	SINAPI	H	0,00700000	20,71
TOTAL SERVICOS:					0,15

VALOR:	11,42
--------	-------

92792 - CORTE E DOBRA DE AÇO CA-50, DIÂMETRO DE 6,3 MM, UTILIZADO EM ESTRUTURAS DIVERSAS, EXCETO LAJES. AF_12/2015 (KG)

MATERIAL	FONTE	UNID	COEFICIENTE	PREÇO UNITÁRIO	TOTAL
00000032	ACO CA-50, 6,3 MM, VERGALHAO	SINAPI	KG	1,07000000	12,37
TOTAL MATERIAL:					13,23

SERVICO	FONTE	UNID	COEFICIENTE	PREÇO UNITÁRIO	TOTAL
88238	AJUDANTE DE ARMADOR COM ENCARGOS COMPLEMENTARES	SINAPI	H	0,00590000	16,37
88245	ARMADOR COM ENCARGOS COMPLEMENTARES	SINAPI	H	0,04200000	20,71
TOTAL SERVICOS:					0,95

VALOR:	14,18
--------	-------

87294 - ARGAMASSA TRAÇO 1:2:9 (EM VOLUME DE CIMENTO, CAL E AREIA MÉDIA ÚMIDA) PARA EMBOÇO/MASSA ÚNICA/ASSENTAMENTO DE ALVENARIA DE VEDAÇÃO, PREPARO MECÂNICO COM BETONEIRA 600 L. AF_08/2019 (M3)

MATERIAL	FONTE	UNID	COEFICIENTE	PREÇO UNITÁRIO	TOTAL
000370	AREIA MEDIA - POSTO JAZIDA/FORNECEDOR (RETIRADO NA JAZIDA, SEM TRANSPORTE)	SINAPI	M3	1,18000000	89,00
00001106	CAL HIDRATADA CH-I PARA ARGAMASSAS	SINAPI	KG	157,44000000	0,82
00001379	CIMENTO PORTLAND COMPOSTO CP II-32	SINAPI	KG	177,12000000	0,56
TOTAL MATERIAL:					333,30

SERVICO	FONTE	UNID	COEFICIENTE	PREÇO UNITÁRIO	TOTAL
88316	SERVENTE COM ENCARGOS COMPLEMENTARES	SINAPI	H	0,79000000	15,79
88377	OPERADOR DE BETONEIRA ESTACIONÁRIA/MISTURADOR COM ENCARGOS COMPLEMENTARES	SINAPI	H	3,65000000	16,98
89225	BETONEIRA CAPACIDADE NOMINAL DE 600 L, CAPACIDADE DE MISTURA 360 L, MOTOR ELÉTRICO TRIFÁSICO POTÊNCIA DE 4 CV, SEM CARREGADOR - CHP DIURNO. AF_11/2014	SINAPI	CHP	0,85000000	4,38
89226	BETONEIRA CAPACIDADE NOMINAL DE 600 L, CAPACIDADE DE MISTURA 360 L, MOTOR ELÉTRICO TRIFÁSICO POTÊNCIA DE 4 CV, SEM CARREGADOR - CHI DIURNO. AF_11/2014	SINAPI	CHI	2,80000000	1,29
TOTAL SERVICOS:					81,77

VALOR:	415,07
--------	--------

92270 - FABRICAÇÃO DE FÔRMA PARA VIGAS, COM MADEIRA SERRADA, E = 25 MM. AF_09/2020 (M2)

MATERIAL	FONTE	UNID	COEFICIENTE	PREÇO UNITÁRIO	TOTAL
00004517	SARRAFO *2,5 X 7,5* CM EM PINUS, MISTA OU EQUIVALENTE DA REGIAO - BRUTA	SINAPI	M	4,22800000	3,90



RELATÓRIO ANALÍTICO - COMPOSIÇÕES AUXILIARES

COMISSÃO DE LICITAÇÃO
FLS. 1825
- Rubrica -
MES 02/2022
REF. 02/2022

OBRA:	MODÚLO DE EDUCAÇÃO INFANTIL (JACARECOARA)	DATA:	26/04/2022		
DESCRIÇÃO:	Módulo de Educação Infantil	FONTE	VERSÃO	HOR	26,92%
LOCAL:	JACARECOARA - CASCAVEL/CE.	SBC	2022/02 - Fortaleza	112,76%	
CLIENTE:	MUNICIPIO DE CASCAVEL-CE	SEINFRA	027.1 COM DESONERAÇÃO	83,85%	47,76% 05/2021
		SINAPI	2021/11 COM DESONERAÇÃO	83,55%	47,46% 12/2021
			COMPOSIÇÕES PRÓPRIAS	0,00%	0,00%

00005068	PREGO DE ACO POLIDO COM CABECA 17 X 21 (2 X 11)	SINAPI	KG	0,12800000	19,84	2,53
00006189	TABUA NAO APARELHADA *2,5 X 30* CM, EM MACARANDUBA, ANGELIM OU EQUIVALENTE DA REGIAO - BRUTA	SINAPI	M	4,44800000	20,62	91,71
					TOTAL MATERIAL:	110,72

SERVICO	FONTE	UNID	COEFICIENTE	PREÇO UNITÁRIO	TOTAL	
88239	AJUDANTE DE CARPINTEIRO COM ENCARGOS COMPLEMENTARES	SINAPI	H	0,17900000	17,57	3,14
88262	CARPINTEIRO DE FORMAS COM ENCARGOS COMPLEMENTARES	SINAPI	H	0,89300000	20,59	18,38
91692	SERRA CIRCULAR DE BANCADA COM MOTOR ELÉTRICO POTÊNCIA DE 5HP, COM COIFA PARA DISCO 10" - CHP DIURNO. AF_08/2015	SINAPI	CHP	0,05600000	22,24	1,24
91693	SERRA CIRCULAR DE BANCADA COM MOTOR ELÉTRICO POTÊNCIA DE 5HP, COM COIFA PARA DISCO 10" - CHI DIURNO. AF_08/2015	SINAPI	CHI	0,12300000	19,64	2,41
					TOTAL SERVICIO:	25,17
					VALOR:	135,89

94970 - CONCRETO FCK = 20MPA, TRAÇO 1:2,7:3 (EM MASSA SECA DE CIMENTO/ AREIA MÉDIA/ BRITA 1) - PREPARO MECÂNICO COM BETONEIRA 600 L. AF_05/2021 (M3)

MATERIAL	FONTE	UNID	COEFICIENTE	PREÇO UNITÁRIO	TOTAL	
00000370	AREIA MEDIA - POSTO JAZIDA/FORNECEDOR (RETIRADO NA JAZIDA, SEM TRANSPORTE)	SINAPI	M3	0,76090000	89,00	67,72
00001379	CIMENTO PORTLAND COMPOSTO CP II-32	SINAPI	KG	325,15890000	0,56	182,08
00004721	PEDRA BRITADA N. 1 (9,5 a 19 MM) POSTO PEDREIRA/FORNECEDOR, SEM FRETE	SINAPI	M3	0,59120000	80,48	47,57
					TOTAL MATERIAL:	297,37

SERVICO	FONTE	UNID	COEFICIENTE	PREÇO UNITÁRIO	TOTAL	
88316	SERVENTE COM ENCARGOS COMPLEMENTARES	SINAPI	H	2,02670000	15,79	32,00
88377	OPERADOR DE BETONEIRA ESTACIONÁRIA/MISTURADOR COM ENCARGOS COMPLEMENTARES	SINAPI	H	1,27680000	16,98	21,68
89225	BETONEIRA CAPACIDADE NOMINAL DE 600 L, CAPACIDADE DE MISTURA 360 L, MOTOR ELÉTRICO TRIFÁSICO POTÊNCIA DE 4 CV, SEM CARREGADOR - CHP DIURNO. AF_11/2014	SINAPI	CHP	0,65720000	4,38	2,87
89226	BETONEIRA CAPACIDADE NOMINAL DE 600 L, CAPACIDADE DE MISTURA 360 L, MOTOR ELÉTRICO TRIFÁSICO POTÊNCIA DE 4 CV, SEM CARREGADOR - CHI DIURNO. AF_11/2014	SINAPI	CHI	0,61970000	1,29	0,79
					TOTAL SERVICIO:	57,34
					VALOR:	354,71

95329 - CURSO DE CAPACITAÇÃO PARA CARPINTEIRO DE ESQUADRIA (ENCARGOS COMPLEMENTARES) - HORISTA (H)

MAO DE OBRA	FONTE	UNID	COEFICIENTE	PREÇO UNITÁRIO	TOTAL	
00001214	CARPINTEIRO DE ESQUADRIAS	SINAPI	H	0,01200000	13,30	0,15
					TOTAL MAO DE OBRA:	0,15
					VALOR:	0,15

88261 - CARPINTEIRO DE ESQUADRIA COM ENCARGOS COMPLEMENTARES (H)

ENCARGOS COMPLEMENTARES	FONTE	UNID	COEFICIENTE	PREÇO UNITÁRIO	TOTAL	
00037370	ALIMENTACAO - HORISTA (COLETADO CAIXA)	SINAPI	H	1,00000000	2,83	2,83
00037371	TRANSPORTE - HORISTA (COLETADO CAIXA)	SINAPI	H	1,00000000	0,88	0,88
00037372	EXAMES - HORISTA (COLETADO CAIXA)	SINAPI	H	1,00000000	0,81	0,81
00037373	SEGURO - HORISTA (COLETADO CAIXA)	SINAPI	H	1,00000000	0,06	0,06
00043459	FERRAMENTAS - FAMILIA CARPINTEIRO DE FORMAS - HORISTA (ENCARGOS COMPLEMENTARES - COLETADO CAIXA)	SINAPI	H	1,00000000	0,45	0,45



RELATÓRIO ANALÍTICO - COMPOSIÇÕES AUXILIARES

OBRA:	MODÚLO DE EDUCAÇÃO INFANTIL (JACARECOARA)	DATA:	26/04/2022
DESCRIÇÃO:	Módulo de Educação Infantil	FONTE:	SBC
LOCAL:	JACARECOARA - CASCAVEL/CE.	VERSÃO:	2022/02 - Fortaleza
CLIENTE:	MUNICÍPIO DE CASCAVEL-CE	SEINFRA:	027.1 COM DESONERAÇÃO
		SINAPI:	2021/11 COM DESONERAÇÃO
			COMPOSIÇÕES PRÓPRIAS

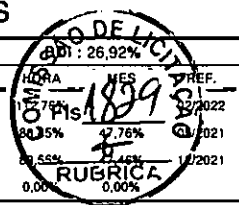

00043483	EPI - FAMILIA CARPINTEIRO DE FORMAS - HORISTA (ENCARGOS COMPLEMENTARES - COLETADO CAIXA)	SINAPI	H	1,00000000	1,26	1,26
TOTAL ENCARGOS COMPLEMENTARES:						5,29

MAO DE OBRA	FONTE	UNID	COEFICIENTE	PREÇO UNITÁRIO	TOTAL	
00001214	CARPINTEIRO DE ESQUADRIAS	SINAPI	H	1,00000000	13,30	13,30
TOTAL MAO DE OBRA:						13,30

SERVICO	FONTE	UNID	COEFICIENTE	PREÇO UNITÁRIO	TOTAL	
95329	CURSO DE CAPACITAÇÃO PARA CARPINTEIRO DE ESQUADRIA (ENCARGOS COMPLEMENTARES) - HORISTA	SINAPI	H	1,00000000	0,15	0,15
TOTAL SERVICOS:						0,15
VALOR:						19,74

90222 - PORTA DE MADEIRA PARA PINTURA, SEMI-OCA (LEVE OU MÉDIA), 80X210CM, ESPESSURA DE 3,5CM, INCLUSO DOBRADIÇAS - FORNECIMENTO E INSTALAÇÃO. AF_12/2019 (UN)

MATERIAL	FONTE	UNID	COEFICIENTE	PREÇO UNITÁRIO	TOTAL	
00002432	DOBRADICA EM ACO/FERRO, 3 1/2" X 3", E= 1,9 A 2 MM, COM ANEL, CROMADO OU ZINCADO, TAMPÁ BOLA, COM PARAFUSOS	SINAPI	UN	3,00000000	34,06	102,18
00010555	PORTA DE MADEIRA, FOLHA MEDIA (NBR 15930) DE 800 X 2100 MM, DE 35 MM A 40 MM DE ESPESSURA, NUCLEO SEMI-SOLIDO (SARRAFEADO), CAPA LISA EM HDF, ACABAMENTO EM PRIMER PARA PINTURA	SINAPI	UN	1,00000000	232,27	232,27
00011055	PARAFUSO ROSCA SOBERBA ZINCADO CABECA CHATA FENDA SIMPLES 3,5 X 25 MM (1 ")	SINAPI	UN	19,80000000	0,08	1,58
TOTAL MATERIAL:						336,03

SERVICO	FONTE	UNID	COEFICIENTE	PREÇO UNITÁRIO	TOTAL	
88261	CARPINTEIRO DE ESQUADRIA COM ENCARGOS COMPLEMENTARES	SINAPI	H	1,54600000	19,74	30,51
88316	SERVEANTE COM ENCARGOS COMPLEMENTARES	SINAPI	H	0,77300000	15,79	12,20
TOTAL SERVICOS:						42,71
VALOR:						378,74

90227 - BATENTE PARA PORTA DE MADEIRA, PADRÃO POPULAR - FORNECIMENTO E MONTAGEM. AF_12/2019 (UN)

MATERIAL	FONTE	UNID	COEFICIENTE	PREÇO UNITÁRIO	TOTAL	
00000184	BATENTE / PORTAL / ADUELA / MARCO EM MADEIRA MACICA COM REBAIXO, E = '3' CM, L = '14' CM, PARA PORTAS DE GIRO DE '60 CM A 120' CM X '210' CM, PINUS / EUCALIPTO / VIROLA OU EQUIVALENTE DA REGIAO (NAO INCLUI ALIZARES)	SINAPI	JG	1,00000000	107,45	107,45
00005066	PREGO DE ACO POLIDO COM CABECA 12 X 12	SINAPI	KG	0,01100000	26,14	0,28
00005075	PREGO DE ACO POLIDO COM CABECA 18 X 30 (2 3/4 X 10)	SINAPI	KG	0,02400000	19,84	0,47
TOTAL MATERIAL:						108,20

SERVICO	FONTE	UNID	COEFICIENTE	PREÇO UNITÁRIO	TOTAL	
88261	CARPINTEIRO DE ESQUADRIA COM ENCARGOS COMPLEMENTARES	SINAPI	H	2,74100000	19,74	54,10
88316	SERVEANTE COM ENCARGOS COMPLEMENTARES	SINAPI	H	1,37500000	15,79	21,71
TOTAL SERVICOS:						75,81
VALOR:						184,01

91292 - BATENTE PARA PORTA DE MADEIRA, FIXAÇÃO COM ARGAMASSA, PADRÃO POPULAR. FORNECIMENTO E INSTALAÇÃO. AF_12/2019_P (UN)

MATERIAL	FONTE	UNID	COEFICIENTE	PREÇO UNITÁRIO	TOTAL	
00005061	PREGO DE ACO POLIDO COM CABECA 18 X 27 (2 1/2 X 10)	SINAPI	KG	0,20000000	19,50	3,90



PREFEITURA DE
CASCADEL
Ceará

RELATÓRIO ANALÍTICO - COMPOSIÇÕES AUXILIARES

OBRA:	MODÚLO DE EDUCAÇÃO INFANTIL (JACARECOARA)	DATA : 26/04/2022	BDI : 26,92%																								
DESCRIÇÃO:	Módulo de Educação Infantil	<table border="1" style="width: 100%; border-collapse: collapse;"> <thead> <tr> <th>FORTE</th> <th>VERSÃO</th> <th>HORA</th> <th>MES</th> <th>REF.</th> </tr> </thead> <tbody> <tr> <td>SBC</td> <td>2022/02 - Fortaleza</td> <td>112,76%</td> <td>-</td> <td>02/2022</td> </tr> <tr> <td>SEINFRA</td> <td>027.1 COM DESONERAÇÃO</td> <td>83,85%</td> <td>47,76%</td> <td>05/2021</td> </tr> <tr> <td>SINAPI</td> <td>2021/11 COM DESONERAÇÃO</td> <td>83,55%</td> <td>47,46%</td> <td>12/2021</td> </tr> <tr> <td colspan="2">COMPOSIÇÕES PRÓPRIAS</td> <td>0,00%</td> <td>0,00%</td> <td></td> </tr> </tbody> </table>	FORTE	VERSÃO	HORA	MES	REF.	SBC	2022/02 - Fortaleza	112,76%	-	02/2022	SEINFRA	027.1 COM DESONERAÇÃO	83,85%	47,76%	05/2021	SINAPI	2021/11 COM DESONERAÇÃO	83,55%	47,46%	12/2021	COMPOSIÇÕES PRÓPRIAS		0,00%	0,00%	
FORTE	VERSÃO	HORA	MES	REF.																							
SBC	2022/02 - Fortaleza	112,76%	-	02/2022																							
SEINFRA	027.1 COM DESONERAÇÃO	83,85%	47,76%	05/2021																							
SINAPI	2021/11 COM DESONERAÇÃO	83,55%	47,46%	12/2021																							
COMPOSIÇÕES PRÓPRIAS		0,00%	0,00%																								
LOCAL:	JACARECOARA - CASCAVELCE.																										
CLIENTE:	MUNICIPIO DE CASCAVEL-CE																										

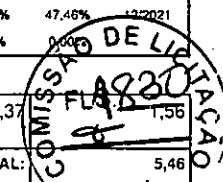

00007319	TINTA ASFALTICA IMPERMEABILIZANTE DISPERSA EM AGUA, PARA MATERIAIS CIMENTICIOS	SINAPI	L	0,16710000	9,37	1,56
----------	--	--------	---	------------	------	------

TOTAL MATERIAL: 5,46

SERVICO	FORTE	UNID	COEFICIENTE	PREÇO UNITÁRIO	TOTAL	
88261	CARPINTEIRO DE ESQUADRIA COM ENCARGOS COMPLEMENTARES	SINAPI	H	0,55200000	19,74	10,89
88309	PEDREIRO COM ENCARGOS COMPLEMENTARES	SINAPI	H	1,36200000	20,82	28,35
88316	SERVEENTE COM ENCARGOS COMPLEMENTARES	SINAPI	H	0,95700000	15,79	15,11
88629	ARGAMASSA TRAÇO 1:3 (EM VOLUME DE CIMENTO E AREIA MÉDIA ÚMIDA), PREPARO MANUAL. AF_08/2019	SINAPI	M3	0,02230000	501,00	11,17
91287	BATENTE PARA PORTA DE MADEIRA, PADRÃO POPULAR - FORNECIMENTO E MONTAGEM. AF_12/2019	SINAPI	UN	1,00000000	184,01	184,01

TOTAL SERVICOS: 249,53

VALOR: 254,99

91304 - FECHADURA DE EMBUTIR COM CILINDRO, EXTERNA, COMPLETA, ACABAMENTO PADRÃO POPULAR, INCLUSO EXECUÇÃO DE FURO - FORNECIMENTO E INSTALAÇÃO. AF_12/2019 (UN)

MATERIAL	FORTE	UNID	COEFICIENTE	PREÇO UNITÁRIO	TOTAL	
00003080	FECHADURA ESPELHO PARA PORTA EXTERNA, EM AÇO INOX (MAQUINA, TESTA E CONTRA-TESTA) E EM ZAMAC (MACANETA, LINGUETA E TRINCOS) COM ACABAMENTO CROMADO, MAQUINA DE 40 MM, INCLUINDO CHAVE TIPO CILINDRO	SINAPI	CJ	1,00000000	60,50	60,50

TOTAL MATERIAL: 60,50

SERVICO	FORTE	UNID	COEFICIENTE	PREÇO UNITÁRIO	TOTAL	
88261	CARPINTEIRO DE ESQUADRIA COM ENCARGOS COMPLEMENTARES	SINAPI	H	1,00200000	19,74	19,77
88316	SERVEENTE COM ENCARGOS COMPLEMENTARES	SINAPI	H	0,50100000	15,79	7,91

TOTAL SERVICOS: 27,68

VALOR: 88,18

100660 - ALIZAR DE 5X1,5CM PARA PORTA FIXADO COM PREGOS, PADRÃO POPULAR - FORNECIMENTO E INSTALAÇÃO. AF_12/2019 (M)

MATERIAL	FORTE	UNID	COEFICIENTE	PREÇO UNITÁRIO	TOTAL	
00020007	GUARNICAO / ALIZAR / VISTA LISA EM MADEIRA MACICA, PARA PORTA, E = '1' CM, L = '5' CM, PINUS /EUCALIPTO / VIROLA OU EQUIVALENTE DA REGIAO	SINAPI	M	1,16300000	3,76	4,37
00039026	PREGO DE AÇO POLIDO SEM CABECA 15 X 15 (1 1/4 X 13)	SINAPI	KG	0,00600000	22,30	0,13

TOTAL MATERIAL: 4,50

SERVICO	FORTE	UNID	COEFICIENTE	PREÇO UNITÁRIO	TOTAL	
88261	CARPINTEIRO DE ESQUADRIA COM ENCARGOS COMPLEMENTARES	SINAPI	H	0,06800000	19,74	1,34
88316	SERVEENTE COM ENCARGOS COMPLEMENTARES	SINAPI	H	0,03400000	15,79	0,53

TOTAL SERVICOS: 1,87

VALOR: 6,37

90801 - BATENTE PARA PORTA DE MADEIRA, PADRÃO MÉDIO - FORNECIMENTO E MONTAGEM. AF_12/2019 (UN)

MATERIAL	FORTE	UNID	COEFICIENTE	PREÇO UNITÁRIO	TOTAL	
00000183	BATENTE / PORTAL / ADUELA / MARCO EM MADEIRA MACICA COM REBAIXO, E = '3' CM, L = '14' CM, PARA PORTAS DE GIRO DE '60 CM A 120' CM X '210' CM, CEDRINHO / ANGELIM COMERCIAL / TAURI / CURUPIXA / PEROBA / CUMARU OU EQUIVALENTE DA REGIAO (NAO INCLUI ALIZARES)	SINAPI	JG	1,00000000	173,50	173,50
00005066	PREGO DE AÇO POLIDO COM CABECA 12 X 12	SINAPI	KG	0,01100000	26,14	0,28
00005075	PREGO DE AÇO POLIDO COM CABECA 18 X 30 (2 3/4 X 10)	SINAPI	KG	0,02400000	19,84	0,47



RELATÓRIO ANALÍTICO - COMPOSIÇÕES AUXILIARES

OBRA:	MODÚLO DE EDUCAÇÃO INFANTIL (JACARECOARA)	DATA : 26/04/2022	BDI : 26,92%			
DESCRIÇÃO:	Módulo de Educação Infantil	FONTE	VERSÃO	HORA	MES	REF.
LOCAL:	JACARECOARA - CASCAVEL/CE.	SBC	2022/02 - Fortaleza	83,85%	07,75	02/2022
CLIENTE:	MUNICIPIO DE CASCAVEL-CE	SEINFRA	027.1 COM DESONERAÇÃO	83,85%	07,75	05/2021
		SINAPI	2021/11 COM DESONERAÇÃO	0,00%	0,00%	12/2021
			COMPOSIÇÕES PRÓPRIAS	0,00%	0,00%	

TOTAL MATERIAL: 174,25

SERVICO	FONTE	UNID	COEFICIENTE	PREÇO UNITÁRIO	TOTAL
88261 CARPINTEIRO DE ESQUADRIA COM ENCARGOS COMPLEMENTARES	SINAPI	H	2,74100000	19,74	54,10
88316 SERVENTE COM ENCARGOS COMPLEMENTARES	SINAPI	H	1,35700000	15,79	21,42
TOTAL SERVICOS:					75,52
VALOR:					249,77

90806 - BATENTE PARA PORTA DE MADEIRA, FIXAÇÃO COM ARGAMASSA, PADRÃO MÉDIO - FORNECIMENTO E INSTALAÇÃO. AF_12/2019_P (UN)

MATERIAL	FONTE	UNID	COEFICIENTE	PREÇO UNITÁRIO	TOTAL
00005061 PREGO DE ACO POLIDO COM CABECA 18 X 27 (2 1/2 X 10)	SINAPI	KG	0,20000000	19,50	3,90
00007319 TINTA ASFALTICA IMPERMEABILIZANTE DISPERSA EM AGUA, PARA MATERIAIS CIMENTICIOS	SINAPI	L	0,16710000	9,37	1,56
TOTAL MATERIAL:					5,46

SERVICO	FONTE	UNID	COEFICIENTE	PREÇO UNITÁRIO	TOTAL
88261 CARPINTEIRO DE ESQUADRIA COM ENCARGOS COMPLEMENTARES	SINAPI	H	0,55200000	19,74	10,89
88309 PEDREIRO COM ENCARGOS COMPLEMENTARES	SINAPI	H	1,36200000	20,82	28,35
88316 SERVENTE COM ENCARGOS COMPLEMENTARES	SINAPI	H	0,95700000	15,79	15,11
88629 ARGAMASSA TRAÇO 1:3 (EM VOLUME DE CIMENTO E AREIA MÉDIA ÚMIDA), PREPARO MANUAL. AF_08/2019	SINAPI	M3	0,02230000	501,00	11,17
90801 BATENTE PARA PORTA DE MADEIRA, PADRÃO MÉDIO - FORNECIMENTO E MONTAGEM. AF_12/2019	SINAPI	UN	1,00000000	249,77	249,77
TOTAL SERVICOS:					315,29
VALOR:					320,75

90831 - FECHADURA DE EMBUTIR PARA PORTA DE BANHEIRO, COMPLETA, ACABAMENTO PADRÃO MÉDIO, INCLUSO EXECUÇÃO DE FURO - FORNECIMENTO E INSTALAÇÃO. AF_12/2019 (UN)

MATERIAL	FONTE	UNID	COEFICIENTE	PREÇO UNITÁRIO	TOTAL
00003099 FECHADURA ROSETA REDONDA PARA PORTA DE BANHEIRO, EM ACO INOX (MAQUINA, TESTA E CONTRA-TESTA) E EM ZAMAC (MACANETA, LINGUETA E TRINCOS) COM ACABAMENTO CROMADO, MAQUINA DE 55 MM, INCLUINDO CHAVE TIPO TRANQUETA	SINAPI	CJ	1,00000000	108,46	108,46
TOTAL MATERIAL:					108,46

SERVICO	FONTE	UNID	COEFICIENTE	PREÇO UNITÁRIO	TOTAL
88261 CARPINTEIRO DE ESQUADRIA COM ENCARGOS COMPLEMENTARES	SINAPI	H	0,76700000	19,74	15,14
88316 SERVENTE COM ENCARGOS COMPLEMENTARES	SINAPI	H	0,38400000	15,79	6,06
TOTAL SERVICOS:					21,20
VALOR:					129,66

91295 - PORTA DE MADEIRA FRISADA, SEMI-OCA (LEVE OU MÉDIA), 60X210CM, ESPESSURA DE 3CM, INCLUSO DOBRADIÇAS - FORNECIMENTO E INSTALAÇÃO. AF_12/2019 (UN)

MATERIAL	FONTE	UNID	COEFICIENTE	PREÇO UNITÁRIO	TOTAL
00002432 DOBRADICA EM ACO/FERRO, 3 1/2" X 3", E= 1,9 A 2 MM, COM ANEL, CROMADO OU ZINCADO, TAMPA BOLA, COM PARAFUSOS	SINAPI	UN	3,00000000	34,06	102,18
00011055 PARAFUSO ROSCA SOBERBA ZINCADO CABECA CHATA FENDA SIMPLES 3,5 X 25 MM (1 ")	SINAPI	UN	19,80000000	0,08	1,58
00020322 PORTA DE MADEIRA, FOLHA MÉDIA (NBR 15930) DE 600 X 2100 MM, DE 35 MM A 40 MM DE ESPESSURA, NUCLEO SEMI-SOLIDO (SARRAFEADO), CAPA FRISADA EM HDF, ACABAMENTO MELAMINICO EM PADRAO MADEIRA	SINAPI	UN	1,00000000	232,51	232,51



RELATÓRIO ANALÍTICO - COMPOSIÇÕES AUXILIARES

OBRA:	MODÚLO DE EDUCAÇÃO INFANTIL (JACARECOARA)	DATA :	26/04/2022
DESCRIÇÃO:	Módulo de Educação Infantil	FONTE	VERSÃO
LOCAL:	JACARECOARA - CASCAVEL/CE.	SBC	2022/02 - Fortaleza
CLIENTE:	MUNICÍPIO DE CASCAVEL-CE	SEINFRA	027.1 COM DESONERAÇÃO
		SINAPI	2021/11 COM DESONERAÇÃO
			COMPOSIÇÕES PRÓPRIAS

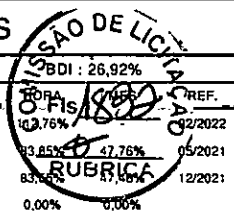

TOTAL MATERIAL:	338,27
-----------------	--------

SERVICO	FONTE	UNID	COEFICIENTE	PREÇO UNITÁRIO	TOTAL
88261 CARPINTEIRO DE ESQUADRIA COM ENCARGOS COMPLEMENTARES	SINAPI	H	1,28200000	19,74	25,30
88316 SERVENTE COM ENCARGOS COMPLEMENTARES	SINAPI	H	0,64100000	15,79	10,12
TOTAL SERVICOS:					35,42
VALOR:					371,69

100659 - ALIZAR DE 5X1,5CM PARA PORTA FIXADO COM PREGOS, PADRÃO MÉDIO - FORNECIMENTO E INSTALAÇÃO. AF_12/2019 (M)

MATERIAL	FONTE	UNID	COEFICIENTE	PREÇO UNITÁRIO	TOTAL
00020017 GUARNICAO / ALIZAR / VISTA LISA EM MADEIRA MACICA, PARA PORTA , E = '1' CM, L = '5' CM, CEDRINHO / ANGELIM COMERCIAL / TAURI/ CURUPIXA / PEROBA / CUMARU OU EQUIVALENTE DA REGIAO	SINAPI	M	1,16300000	6,31	7,33
0039026 PREGO DE ACO POLIDO SEM CABECA 15 X 15 (1 1/4 X 13)	SINAPI	KG	0,00600000	22,30	0,13
TOTAL MATERIAL:					7,46

SERVICO	FONTE	UNID	COEFICIENTE	PREÇO UNITÁRIO	TOTAL
88261 CARPINTEIRO DE ESQUADRIA COM ENCARGOS COMPLEMENTARES	SINAPI	H	0,06800000	19,74	1,34
88316 SERVENTE COM ENCARGOS COMPLEMENTARES	SINAPI	H	0,03400000	15,79	0,53
TOTAL SERVICOS:					1,87
VALOR:					9,33

90830 - FECHADURA DE EMBUTIR COM CILINDRO, EXTERNA, COMPLETA, ACABAMENTO PADRÃO MÉDIO, INCLUSO EXECUÇÃO DE FURO - FORNECIMENTO E INSTALAÇÃO. AF_12/2019 (UN)

MATERIAL	FONTE	UNID	COEFICIENTE	PREÇO UNITÁRIO	TOTAL
00003081 FECHADURA ESPELHO PARA PORTA EXTERNA, EM ACO INOX (MAQUINA, TESTA E CONTRA-TESTA) E EM ZAMAC (MACANETA, LINGUETA E TRINCOS) COM ACABAMENTO CROMADO, MAQUINA DE 55 MM, INCLUINDO CHAVE TIPO CILINDRO	SINAPI	CJ	1,00000000	119,70	119,70
TOTAL MATERIAL:					119,70

SERVICO	FONTE	UNID	COEFICIENTE	PREÇO UNITÁRIO	TOTAL
88261 CARPINTEIRO DE ESQUADRIA COM ENCARGOS COMPLEMENTARES	SINAPI	H	1,00200000	19,74	19,77
88316 SERVENTE COM ENCARGOS COMPLEMENTARES	SINAPI	H	0,50100000	15,79	7,91
TOTAL SERVICOS:					27,68
VALOR:					147,38

C1144 - DOBRADIÇA CROMADA 3" X 2 1/2" (UN)

MAO DE OBRA	FONTE	UNID	COEFICIENTE	PREÇO UNITÁRIO	TOTAL
10041 AJUDANTE DE CARPINTEIRO	SEINFRA	H	0,25000000	16,7700	4,1925
10498 CARPINTEIRO	SEINFRA	H	0,25000000	20,7700	5,1925
TOTAL MAO DE OBRA:					9,3850

MATERIAL	FONTE	UNID	COEFICIENTE	PREÇO UNITÁRIO	TOTAL
11027 DOBRADIÇA 3"X2 1/2" CROMADA	SEINFRA	UN	1,00000000	19,6700	19,6700
11587 PARAFUSO PARA MADEIRA 1 3/4"X10MM	SEINFRA	UN	6,00000000	0,1500	0,9000
TOTAL MATERIAL:					20,5700
VALOR:					29,96



RELATÓRIO ANALÍTICO - COMPOSIÇÕES AUXILIARES

OBRA:	MODÚLO DE EDUCAÇÃO INFANTIL (JACARECOARA)
DESCRIÇÃO:	Módulo de Educação Infantil
LOCAL:	JACARECOARA - CASCAVEL/CE.
CLIENTE:	MUNICIPIO DE CASCAVEL-CE

DATA : 26/04/2022	
FONTE	VERSÃO
SBC	2022/02 - Fortaleza
SEINFRA	027.1 COM DESONERAÇÃO
SINAPI	2021/11 COM DESONERAÇÃO
COMPOSIÇÕES PRÓPRIAS	

BO DE LICITAÇÃO Nº 18338/2022
RUBRICA 0,00%

FORA	MES	TRÉF.
12,78%	02/2022	02/2021
33,83%	47,76%	02/2021
8,065%	12,45%	12/2021

C1362 - FECHADURA DE TARJETA (LIVRE-OCUPADA) (UN)

MAO DE OBRA		FONTE	UNID	COEFICIENTE	PREÇO UNITÁRIO	TOTAL
10041	AJUDANTE DE CARPINTEIRO	SEINFRA	H	1,50000000	16,7700	25,1550
10498	CARPINTEIRO	SEINFRA	H	1,50000000	20,7700	31,1550
TOTAL MAO DE OBRA:						56,3100

MATERIAL		FONTE	UNID	COEFICIENTE	PREÇO UNITÁRIO	TOTAL
11942	TARGETA LIVRE-OCUPADO 60X65MM-FAMA 1260/L.F.719-AE	SEINFRA	UN	1,00000000	34,3400	34,3400
TOTAL MATERIAL:						34,3400
VALOR:						90,65

C1394 - PORTA TIPO PARANÁ (S/ACESSÓRIOS) (M2)

MAO DE OBRA		FONTE	UNID	COEFICIENTE	PREÇO UNITÁRIO	TOTAL
10041	AJUDANTE DE CARPINTEIRO	SEINFRA	H	1,19000000	16,7700	19,9563
10498	CARPINTEIRO	SEINFRA	H	1,19000000	20,7700	24,7163
TOTAL MAO DE OBRA:						44,6726

MATERIAL		FONTE	UNID	COEFICIENTE	PREÇO UNITÁRIO	TOTAL
11715	PORTA TIPO PARANÁ	SEINFRA	M2	1,00000000	77,4400	77,4400
TOTAL MATERIAL:						77,4400
VALOR:						122,11

C2216 - REVESTIMENTO C/LAMINADO MELAMÍNICO COLADO (M2)

MAO DE OBRA		FONTE	UNID	COEFICIENTE	PREÇO UNITÁRIO	TOTAL
10092	APLICADOR REVESTIMENTO	SEINFRA	H	0,18000000	20,7700	3,7386
12543	SERVENTE	SEINFRA	H	0,18000000	15,5500	2,7990
TOTAL MAO DE OBRA:						6,5376

MATERIAL		FONTE	UNID	COEFICIENTE	PREÇO UNITÁRIO	TOTAL
10815	COLA ESPECIAL DE NEOPRENE	SEINFRA	KG	0,90000000	20,0100	18,0090
11342	LAMINADO MELAMINICO, ESP.=1MM	SEINFRA	M2	1,05000000	33,9000	35,5950
TOTAL MATERIAL:						53,6040
VALOR:						60,14

95344 - CURSO DE CAPACITAÇÃO PARA MONTADOR DE ESTRUTURA METÁLICA (ENCARGOS COMPLEMENTARES) - HORISTA (H)

MAO DE OBRA		FONTE	UNID	COEFICIENTE	PREÇO UNITÁRIO	TOTAL
00044497	MONTADOR DE ESTRUTURAS METALICAS HORISTA	SINAPI	H	0,00940000	11,08	0,10
TOTAL MAO DE OBRA:						0,10
VALOR:						0,10

88278 - MONTADOR DE ESTRUTURA METÁLICA COM ENCARGOS COMPLEMENTARES (H)

ENCARGOS COMPLEMENTARES		FONTE	UNID	COEFICIENTE	PREÇO UNITÁRIO	TOTAL
00037370	ALIMENTACAO - HORISTA (COLETADO CAIXA)	SINAPI	H	1,00000000	2,83	2,83
00037371	TRANSPORTE - HORISTA (COLETADO CAIXA)	SINAPI	H	1,00000000	0,88	0,88
00037372	EXAMES - HORISTA (COLETADO CAIXA)	SINAPI	H	1,00000000	0,81	0,81



RELATÓRIO ANALÍTICO - COMPOSIÇÕES AUXILIARES

OBRA:	MODÚLO DE EDUCAÇÃO INFANTIL (JACARECOARA)	DATA : 26/04/2022	881 : 26,92%
DESCRIÇÃO:	Módulo de Educação Infantil	FONTE	VERSÃO
LOCAL:	JACARECOARA - CASCAVEUCE.	SBC	2022/02 - Fontaleza
CLIENTE:	MUNICIPIO DE CASCAVEL-CE	SEINFRA	027.1 COM DESONERAÇÃO
		SINAPI	2021/11 COM DESONERAÇÃO
			COMPOSIÇÕES PRÓPRIAS

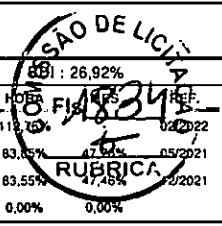

00037373	SEGURO - HORISTA (COLETADO CAIXA)	SINAPI	H	1,00000000	0,06	0,06
00043464	FERRAMENTAS - FAMILIA OPERADOR ESCAVADEIRA - HORISTA (ENCARGOS COMPLEMENTARES - COLETADO CAIXA)	SINAPI	H	1,00000000	0,01	0,01
00043488	EPI - FAMILIA OPERADOR ESCAVADEIRA - HORISTA (ENCARGOS COMPLEMENTARES - COLETADO CAIXA)	SINAPI	H	1,00000000	0,76	0,76
TOTAL ENCARGOS COMPLEMENTARES:						5,35

MAO DE OBRA	FONTE	UNID	COEFICIENTE	PREÇO UNITÁRIO	TOTAL	
00044497	MONTADOR DE ESTRUTURAS METALICAS HORISTA	SINAPI	H	1,00000000	11,08	11,08
TOTAL MAO DE OBRA:					11,08	

SERVICO	FONTE	UNID	COEFICIENTE	PREÇO UNITÁRIO	TOTAL	
95344	CURSO DE CAPACITAÇÃO PARA MONTADOR DE ESTRUTURA METÁLICA (ENCARGOS COMPLEMENTARES) - HORISTA	SINAPI	H	1,00000000	0,10	0,10
TOTAL SERVICIO:					0,10	
VALOR:					16,53	

95359 - CURSO DE CAPACITAÇÃO PARA OPERADOR DE GUINDASTE (ENCARGOS COMPLEMENTARES) - HORISTA (H)						
MAO DE OBRA	FONTE	UNID	COEFICIENTE	PREÇO UNITÁRIO	TOTAL	
00004254	OPERADOR DE GUINDASTE	SINAPI	H	0,01330000	12,07	0,16
TOTAL MAO DE OBRA:					0,16	
VALOR:					0,16	

88296 - OPERADOR DE GUINDASTE COM ENCARGOS COMPLEMENTARES (H)						
ENCARGOS COMPLEMENTARES	FONTE	UNID	COEFICIENTE	PREÇO UNITÁRIO	TOTAL	
00037370	ALIMENTACAO - HORISTA (COLETADO CAIXA)	SINAPI	H	1,00000000	2,83	2,83
00037371	TRANSPORTE - HORISTA (COLETADO CAIXA)	SINAPI	H	1,00000000	0,88	0,88
00037372	EXAMES - HORISTA (COLETADO CAIXA)	SINAPI	H	1,00000000	0,81	0,81
00037373	SEGURO - HORISTA (COLETADO CAIXA)	SINAPI	H	1,00000000	0,06	0,06
00043464	FERRAMENTAS - FAMILIA OPERADOR ESCAVADEIRA - HORISTA (ENCARGOS COMPLEMENTARES - COLETADO CAIXA)	SINAPI	H	1,00000000	0,01	0,01
00043488	EPI - FAMILIA OPERADOR ESCAVADEIRA - HORISTA (ENCARGOS COMPLEMENTARES - COLETADO CAIXA)	SINAPI	H	1,00000000	0,76	0,76
TOTAL ENCARGOS COMPLEMENTARES:					5,35	

MAO DE OBRA	FONTE	UNID	COEFICIENTE	PREÇO UNITÁRIO	TOTAL	
00004254	OPERADOR DE GUINDASTE	SINAPI	H	1,00000000	12,07	12,07
TOTAL MAO DE OBRA:					12,07	

SERVICO	FONTE	UNID	COEFICIENTE	PREÇO UNITÁRIO	TOTAL	
95359	CURSO DE CAPACITAÇÃO PARA OPERADOR DE GUINDASTE (ENCARGOS COMPLEMENTARES) - HORISTA	SINAPI	H	1,00000000	0,16	0,16
TOTAL SERVICIO:					0,16	
VALOR:					17,58	

93283 - GUINDASTE HIDRÁULICO AUTOPROPELIDO, COM LANÇA TELESCÓPICA 40 M, CAPACIDADE MÁXIMA 60 T, POTÊNCIA 260 KW - DEPRECIACÃO. AF_03/2016 (H)						
EQUIPAMENTO	FONTE	UNID	COEFICIENTE	PREÇO UNITÁRIO	TOTAL	
00044474	GUINDASTE HIDRAULICO AUTOPROPELIDO, COM LANÇA TELESCOPICA 40 M, CAPACIDADE MAXIMA 60 T, POTENCIA 260 KW, TRACAO 6 X 6	SINAPI	UN	0,00004000	2.041.345,16	81,65
TOTAL EQUIPAMENTO:					81,65	

**RELATÓRIO ANALÍTICO - COMPOSIÇÕES AUXILIARES**

OBRA:	MODÚLO DE EDUCAÇÃO INFANTIL (JACARECOARA)	DATA : 26/04/2022	BDI : 26,92%			
DESCRIÇÃO:	Módulo de Educação Infantil	FORTE	VERSÃO	HORA	MES	REF.
LOCAL:	JACARECOARA - CASCAVEL/CE.	SBC	2022/02 - Fortaleza	112,76%	-	02/2022
CLIENTE:	MUNICÍPIO DE CASCAVEL-CE	SEINFRA	027.1 COM DESONERAÇÃO	83,85%	47,76%	05/2021
		SINAPI	2021/11 COM DESONERAÇÃO	83,55%	47,46%	12/2021
			COMPOSIÇÕES PROGRAMAS	0,00%	0,00%	

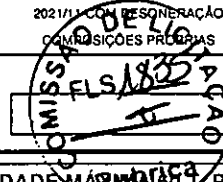

VALOR: 81,65

93284 - GUINDASTE HIDRÁULICO AUTOPROPELIDO, COM LANÇA TELESCÓPICA 40 M, CAPACIDADE MÁXIMA 60 T, POTÊNCIA 260 KW - JUROS. AF_03/2016 (H)

EQUIPAMENTO	FORTE	UNID	COEFICIENTE	PREÇO UNITÁRIO	TOTAL
00044474 GUINDASTE HIDRAULICO AUTOPROPELIDO, COM LANÇA TELESCÓPICA 40 M, CAPACIDADE MÁXIMA 60 T, POTENCIA 260 KW, TRACAO 6 X 6	SINAPI	UN	0,00000760	2.041.345,16	15,51
TOTAL EQUIPAMENTO:					15,51
VALOR:					15,51

93285 - GUINDASTE HIDRÁULICO AUTOPROPELIDO, COM LANÇA TELESCÓPICA 40 M, CAPACIDADE MÁXIMA 60 T, POTÊNCIA 260 KW - MANUTENÇÃO. AF_03/2016 (H)

EQUIPAMENTO	FORTE	UNID	COEFICIENTE	PREÇO UNITÁRIO	TOTAL
00044474 GUINDASTE HIDRAULICO AUTOPROPELIDO, COM LANÇA TELESCÓPICA 40 M, CAPACIDADE MÁXIMA 60 T, POTENCIA 260 KW, TRACAO 6 X 6	SINAPI	UN	0,00006430	2.041.345,16	131,25
TOTAL EQUIPAMENTO:					131,25
VALOR:					131,25

93286 - GUINDASTE HIDRÁULICO AUTOPROPELIDO, COM LANÇA TELESCÓPICA 40 M, CAPACIDADE MÁXIMA 60 T, POTÊNCIA 260 KW - MATERIAIS NA OPERAÇÃO. AF_03/2016 (H)

GERAL	FORTE	UNID	COEFICIENTE	PREÇO UNITÁRIO	TOTAL
00002705 ENERGIA ELETRICA ATE 2000 KWH INDUSTRIAL, SEM DEMANDA	SINAPI	KW/H	221,00000000	0,80	176,80
TOTAL GERAL:					176,80
VALOR:					176,80

93296 - GUINDASTE HIDRÁULICO AUTOPROPELIDO, COM LANÇA TELESCÓPICA 40 M, CAPACIDADE MÁXIMA 60 T, POTÊNCIA 260 KW - IMPOSTOS E SEGUROS. AF_03/2016 (H)

EQUIPAMENTO	FORTE	UNID	COEFICIENTE	PREÇO UNITÁRIO	TOTAL
00044474 GUINDASTE HIDRAULICO AUTOPROPELIDO, COM LANÇA TELESCÓPICA 40 M, CAPACIDADE MÁXIMA 60 T, POTENCIA 260 KW, TRACAO 6 X 6	SINAPI	UN	0,00000280	2.041.345,16	5,71
TOTAL EQUIPAMENTO:					5,71
VALOR:					5,71

93287 - GUINDASTE HIDRÁULICO AUTOPROPELIDO, COM LANÇA TELESCÓPICA 40 M, CAPACIDADE MÁXIMA 60 T, POTÊNCIA 260 KW - CHP DIURNO. AF_03/2016 (CHP)

SERVICO	FORTE	UNID	COEFICIENTE	PREÇO UNITÁRIO	TOTAL
88296 OPERADOR DE GUINDASTE COM ENCARGOS COMPLEMENTARES	SINAPI	H	1,00000000	17,58	17,58
93283 GUINDASTE HIDRÁULICO AUTOPROPELIDO, COM LANÇA TELESCÓPICA 40 M, CAPACIDADE MÁXIMA 60 T, POTÊNCIA 260 KW - DEPRECIÇÃO. AF_03/2016	SINAPI	H	1,00000000	81,65	81,65
93284 GUINDASTE HIDRÁULICO AUTOPROPELIDO, COM LANÇA TELESCÓPICA 40 M, CAPACIDADE MÁXIMA 60 T, POTÊNCIA 260 KW - JUROS. AF_03/2016	SINAPI	H	1,00000000	15,51	15,51
93285 GUINDASTE HIDRÁULICO AUTOPROPELIDO, COM LANÇA TELESCÓPICA 40 M, CAPACIDADE MÁXIMA 60 T, POTÊNCIA 260 KW - MANUTENÇÃO. AF_03/2016	SINAPI	H	1,00000000	131,25	131,25
93286 GUINDASTE HIDRÁULICO AUTOPROPELIDO, COM LANÇA TELESCÓPICA 40 M, CAPACIDADE MÁXIMA 60 T, POTÊNCIA 260 KW - MATERIAIS NA OPERAÇÃO. AF_03/2016	SINAPI	H	1,00000000	176,80	176,80
93296 GUINDASTE HIDRÁULICO AUTOPROPELIDO, COM LANÇA TELESCÓPICA 40 M, CAPACIDADE MÁXIMA 60 T, POTÊNCIA 260 KW - IMPOSTOS E SEGUROS. AF_03/2016	SINAPI	H	1,00000000	5,71	5,71
TOTAL SERVIÇO:					428,50
VALOR:					428,50



RELATÓRIO ANALÍTICO - COMPOSIÇÕES AUXILIARES

OBRA:	MODÚLO DE EDUCAÇÃO INFANTIL (JACARECOARA)	DATA : 26/04/2022	BDI : 26,92%															
DESCRIÇÃO:	Módulo de Educação Infantil	<table border="1" style="font-size: small;"> <tr> <th>FORTE</th> <th>VERSÃO</th> <th>REF.</th> </tr> <tr> <td>SBC</td> <td>2022/02 - Fortaleza</td> <td>02/2022</td> </tr> <tr> <td>SEINFRA</td> <td>027.1 COM DESONERAÇÃO</td> <td>05/2021</td> </tr> <tr> <td>SINAPI</td> <td>2021/11 COM DESONERAÇÃO</td> <td>12/2021</td> </tr> <tr> <td colspan="3" style="text-align: center;">COMPOSIÇÕES PRÓPRIAS</td> </tr> </table>	FORTE	VERSÃO	REF.	SBC	2022/02 - Fortaleza	02/2022	SEINFRA	027.1 COM DESONERAÇÃO	05/2021	SINAPI	2021/11 COM DESONERAÇÃO	12/2021	COMPOSIÇÕES PRÓPRIAS			
FORTE	VERSÃO	REF.																
SBC	2022/02 - Fortaleza	02/2022																
SEINFRA	027.1 COM DESONERAÇÃO	05/2021																
SINAPI	2021/11 COM DESONERAÇÃO	12/2021																
COMPOSIÇÕES PRÓPRIAS																		
LOCAL:	JACARECOARA - CASCAVEL/CE.																	
CLIENTE:	MUNICIPIO DE CASCAVEL-CE																	

93288 - GUINDASTE HIDRÁULICO AUTOPROPELIDO, COM LANÇA TELESCÓPICA 40 M, CAPACIDADE MÁXIMA 60 T, POTÊNCIA 260 KW - CHI DIURNO. AF_03/2016 (CHI)

SERVICO	FORTE	UNID	COEFICIENTE	PREÇO UNITÁRIO	TOTAL
88296 OPERADOR DE GUINDASTE COM ENCARGOS COMPLEMENTARES	SINAPI	H	1,00000000	17,58	17,58
93283 GUINDASTE HIDRÁULICO AUTOPROPELIDO, COM LANÇA TELESCÓPICA 40 M, CAPACIDADE MÁXIMA 60 T, POTÊNCIA 260 KW - DEPRECIACÃO. AF_03/2016	SINAPI	H	1,00000000	81,65	81,65
93284 GUINDASTE HIDRÁULICO AUTOPROPELIDO, COM LANÇA TELESCÓPICA 40 M, CAPACIDADE MÁXIMA 60 T, POTÊNCIA 260 KW - JUROS. AF_03/2016	SINAPI	H	1,00000000	15,51	15,51
93296 GUINDASTE HIDRÁULICO AUTOPROPELIDO, COM LANÇA TELESCÓPICA 40 M, CAPACIDADE MÁXIMA 60 T, POTÊNCIA 260 KW - IMPOSTOS E SEGUROS. AF_03/2016	SINAPI	H	1,00000000	5,71	5,71
TOTAL SERVIÇO:					120,45
VALOR:					120,45

12714 - MAO DE OBRA DE OPERAÇÃO BET.ELET.580L (H)

MAO DE OBRA	FORTE	UNID	COEFICIENTE	PREÇO UNITÁRIO	TOTAL
12548 OPERADOR DE BETONEIRA	SEINFRA	H	1,00000000	18,7400	18,7400
TOTAL MAO DE OBRA:					18,7400
VALOR:					18,74

10682 - BETONEIRA ELÉTRICA 580L (CHP) (H)

MATERIAL	FORTE	UNID	COEFICIENTE	PREÇO UNITÁRIO	TOTAL
12702 JUROS	SEINFRA	H	0,11300000	1,0000	0,1130
12701 DEPRECIACÃO	SEINFRA	H	2,26540000	1,0000	2,2654
12703 MANUTENÇÃO	SEINFRA	H	1,19230000	1,0000	1,1923
12714 MAO DE OBRA DE OPERAÇÃO BET.ELET.580L	SEINFRA	H	1,00000000	18,7400	18,7400
TOTAL MATERIAL:					22,3107
VALOR:					22,31

95313 - CURSO DE CAPACITAÇÃO PARA AJUDANTE ESPECIALIZADO (ENCARGOS COMPLEMENTARES) - HORISTA (H)

MAO DE OBRA	FORTE	UNID	COEFICIENTE	PREÇO UNITÁRIO	TOTAL
00000242 AJUDANTE ESPECIALIZADO	SINAPI	H	0,00940000	12,11	0,11
TOTAL MAO DE OBRA:					0,11
VALOR:					0,11

88243 - AJUDANTE ESPECIALIZADO COM ENCARGOS COMPLEMENTARES (H)

ENCARGOS COMPLEMENTARES	FORTE	UNID	COEFICIENTE	PREÇO UNITÁRIO	TOTAL
00037370 ALIMENTACAO - HORISTA (COLETADO CAIXA)	SINAPI	H	1,00000000	2,83	2,83
00037371 TRANSPORTE - HORISTA (COLETADO CAIXA)	SINAPI	H	1,00000000	0,88	0,88
00037372 EXAMES - HORISTA (COLETADO CAIXA)	SINAPI	H	1,00000000	0,81	0,81
00037373 SEGURO - HORISTA (COLETADO CAIXA)	SINAPI	H	1,00000000	0,06	0,06
00043467 FERRAMENTAS - FAMILIA SERVENTE - HORISTA (ENCARGOS COMPLEMENTARES - COLETADO CAIXA)	SINAPI	H	1,00000000	0,56	0,56
00043491 EPI - FAMILIA SERVENTE - HORISTA (ENCARGOS COMPLEMENTARES - COLETADO CAIXA)	SINAPI	H	1,00000000	1,15	1,15
TOTAL ENCARGOS COMPLEMENTARES:					6,29



RELATÓRIO ANALÍTICO - COMPOSIÇÕES AUXILIARES

OBRA:	MODÚLO DE EDUCAÇÃO INFANTIL (JACARECOARA)	DATA:	26/04/2022
DESCRIÇÃO:	Módulo de Educação Infantil	FONTE	VERSÃO
LOCAL:	JACARECOARA - CASCAVEL/CE.	SBC	2022/02 - Fortaleza
CLIENTE:	MUNICIPIO DE CASCAVEL-CE	SEINFRA	027.1 COM DESONERAÇÃO
		SINAPI	2021/11 COM DESONERAÇÃO
			COMPOSIÇÕES PRÓPRIAS

DI	26/04/2022
ORA	18:37
MES	02/2022
REF.	02/2022
2,76%	
3,53%	
47,76%	
83,55%	
47,46%	
0,00%	

MAO DE OBRA	FONTE	UNID	COEFICIENTE	PREÇO UNITÁRIO	TOTAL
00000242	AJUDANTE ESPECIALIZADO	SINAPI	H	1,00000000	12,11
TOTAL MAO DE OBRA:					12,11

SERVICO	FONTE	UNID	COEFICIENTE	PREÇO UNITÁRIO	TOTAL
95313	CURSO DE CAPACITAÇÃO PARA AJUDANTE ESPECIALIZADO (ENCARGOS COMPLEMENTARES) - HORISTA	SINAPI	H	1,00000000	0,11
TOTAL SERVICOS:					0,11
VALOR:					18,51

95338 - CURSO DE CAPACITAÇÃO PARA IMPERMEABILIZADOR (ENCARGOS COMPLEMENTARES) - HORISTA (H)

MAO DE OBRA	FONTE	UNID	COEFICIENTE	PREÇO UNITÁRIO	TOTAL
00012873	IMPERMEABILIZADOR	SINAPI	H	0,01720000	14,17
TOTAL MAO DE OBRA:					0,24
VALOR:					0,24

88270 - IMPERMEABILIZADOR COM ENCARGOS COMPLEMENTARES (H)

ENCARGOS COMPLEMENTARES	FONTE	UNID	COEFICIENTE	PREÇO UNITÁRIO	TOTAL
00037370	ALIMENTACAO - HORISTA (COLETADO CAIXA)	SINAPI	H	1,00000000	2,83
00037371	TRANSPORTE - HORISTA (COLETADO CAIXA)	SINAPI	H	1,00000000	0,88
00037372	EXAMES - HORISTA (COLETADO CAIXA)	SINAPI	H	1,00000000	0,81
00037373	SEGURO - HORISTA (COLETADO CAIXA)	SINAPI	H	1,00000000	0,06
00043465	FERRAMENTAS - FAMILIA PEDREIRO - HORISTA (ENCARGOS COMPLEMENTARES - COLETADO CAIXA)	SINAPI	H	1,00000000	0,74
00043489	EPI - FAMILIA PEDREIRO - HORISTA (ENCARGOS COMPLEMENTARES - COLETADO CAIXA)	SINAPI	H	1,00000000	1,09
TOTAL ENCARGOS COMPLEMENTARES:					6,41

MAO DE OBRA	FONTE	UNID	COEFICIENTE	PREÇO UNITÁRIO	TOTAL
00012873	IMPERMEABILIZADOR	SINAPI	H	1,00000000	14,17
TOTAL MAO DE OBRA:					14,17

SERVICO	FONTE	UNID	COEFICIENTE	PREÇO UNITÁRIO	TOTAL
95338	CURSO DE CAPACITAÇÃO PARA IMPERMEABILIZADOR (ENCARGOS COMPLEMENTARES) - HORISTA	SINAPI	H	1,00000000	0,24
TOTAL SERVICOS:					0,24
VALOR:					20,82

87298 - ARGAMASSA TRAÇO 1:3 (EM VOLUME DE CIMENTO E AREIA MÉDIA ÚMIDA) PARA CONTRAPISO, PREPARO MECÂNICO COM BETONEIRA 400 L. AF_08/2019 (M3)

MATERIAL	FONTE	UNID	COEFICIENTE	PREÇO UNITÁRIO	TOTAL
00000370	AREIA MÉDIA - POSTO JAZIDA/FORNECEDOR (RETIRADO NA JAZIDA, SEM TRANSPORTE)	SINAPI	M3	1,27000000	89,00
00001379	CIMENTO PORTLAND COMPOSTO CP II-32	SINAPI	KG	573,61000000	0,56
TOTAL MATERIAL:					434,25

SERVICO	FONTE	UNID	COEFICIENTE	PREÇO UNITÁRIO	TOTAL
88377	OPERADOR DE BETONEIRA ESTACIONÁRIA/MISTURADOR COM ENCARGOS COMPLEMENTARES	SINAPI	H	4,42000000	16,98
88830	BETONEIRA CAPACIDADE NOMINAL DE 400 L, CAPACIDADE DE MISTURA 280 L, MOTOR ELÉTRICO TRIFÁSICO POTÊNCIA DE 2 CV, SEM CARREGADOR - CHP DIURNO. AF_10/2014	SINAPI	CHP	1,03000000	1,57



RELATÓRIO ANALÍTICO - COMPOSIÇÕES AUXILIARES

OBRA:	MODULO DE EDUCAÇÃO INFANTIL (JACARECOARA)	DATA:	26/04/2022
DESCRIÇÃO:	Módulo de Educação Infantil	FONTE	VERSÃO
LOCAL:	JACARECOARA - CASCAVEL/CE.	SBC	2022/02 - Fortaleza
CLIENTE:	MUNICIPIO DE CASCAVEL-CE	SEINFRA	027.1 COM DESONERAÇÃO
		SINAPI	2021/11 COM DESONERAÇÃO
			COMPOSIÇÕES PRÓPRIAS

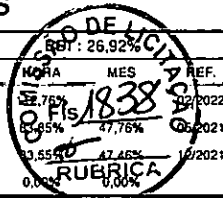

88831	BETONEIRA CAPACIDADE NOMINAL DE 400 L, CAPACIDADE DE MISTURA 280 L, MOTOR ELÉTRICO TRIFÁSICO POTÊNCIA DE 2 CV, SEM CARREGADOR - CHI DIURNO. AF_10/2014	SINAPI	CHI	3,39000000	0,31	1,05
TOTAL SERVIÇO:						77,71
VALOR:						511,96

87377 - ARGAMASSA TRAÇO 1:3 (EM VOLUME DE CIMENTO E AREIA GROSSA ÚMIDA) PARA CHAPISCO CONVENCIONAL, PREPARO MANUAL. AF_08/2019 (M3)

MATERIAL		FONTE	UNID	COEFICIENTE	PREÇO UNITÁRIO	TOTAL
00000367	AREIA GROSSA - POSTO JAZIDA/FORNECEDOR (RETIRADO NA JAZIDA, SEM TRANSPORTE)	SINAPI	M3	0,94000000	109,80	103,21
00001379	CIMENTO PORTLAND COMPOSTO CP II-32	SINAPI	KG	422,63000000	0,56	236,67
TOTAL MATERIAL:						339,88
SERVIÇO		FONTE	UNID	COEFICIENTE	PREÇO UNITÁRIO	TOTAL
8316	SERVENTE COM ENCARGOS COMPLEMENTARES	SINAPI	H	11,02000000	15,79	174,00
TOTAL SERVIÇO:						174,00
VALOR:						513,88

88419 - PROJETO DE ARGAMASSA, CAPACIDADE DE PROJEÇÃO 1,5 M3/H, ALCANCE DE 30 ATÉ 60 M, MOTOR ELÉTRICO POTÊNCIA 7,5 HP - DEPRECIÇÃO. AF_06/2014 (H)

EQUIPAMENTO		FONTE	UNID	COEFICIENTE	PREÇO UNITÁRIO	TOTAL
00037540	PROJETOR DE ARGAMASSA, CAPACIDADE DE PROJECAO 1,5 M3/H, ALCANCE DA PROJECAO 30 ATE 60 M, MOTOR ELETRICO TRIFASICO	SINAPI	UN	0,00006400	73.178,36	4,68
TOTAL EQUIPAMENTO:						4,68
VALOR:						4,68

88422 - PROJETO DE ARGAMASSA, CAPACIDADE DE PROJEÇÃO 1,5 M3/H, ALCANCE DE 30 ATÉ 60 M, MOTOR ELÉTRICO POTÊNCIA 7,5 HP - JUROS. AF_06/2014 (H)

EQUIPAMENTO		FONTE	UNID	COEFICIENTE	PREÇO UNITÁRIO	TOTAL
00037540	PROJETOR DE ARGAMASSA, CAPACIDADE DE PROJECAO 1,5 M3/H, ALCANCE DA PROJECAO 30 ATE 60 M, MOTOR ELETRICO TRIFASICO	SINAPI	UN	0,00007600	73.178,36	0,55
TOTAL EQUIPAMENTO:						0,55
VALOR:						0,55

88425 - PROJETO DE ARGAMASSA, CAPACIDADE DE PROJEÇÃO 1,5 M3/H, ALCANCE DE 30 ATÉ 60 M, MOTOR ELÉTRICO POTÊNCIA 7,5 HP - MANUTENÇÃO. AF_06/2014 (H)

EQUIPAMENTO		FONTE	UNID	COEFICIENTE	PREÇO UNITÁRIO	TOTAL
00037540	PROJETOR DE ARGAMASSA, CAPACIDADE DE PROJECAO 1,5 M3/H, ALCANCE DA PROJECAO 30 ATE 60 M, MOTOR ELETRICO TRIFASICO	SINAPI	UN	0,00007000	73.178,36	5,12
TOTAL EQUIPAMENTO:						5,12
VALOR:						5,12

88427 - PROJETO DE ARGAMASSA, CAPACIDADE DE PROJEÇÃO 1,5 M3/H, ALCANCE DE 30 ATÉ 60 M, MOTOR ELÉTRICO POTÊNCIA 7,5 HP - MATERIAIS NA OPERAÇÃO. AF_06/2014 (H)

GERAL		FONTE	UNID	COEFICIENTE	PREÇO UNITÁRIO	TOTAL
00002705	ENERGIA ELETRICA ATE 2000 KWH INDUSTRIAL, SEM DEMANDA	SINAPI	KW/H	4,76000000	0,80	3,80
TOTAL GERAL:						3,80
VALOR:						3,80



RELATÓRIO ANALÍTICO - COMPOSIÇÕES AUXILIARES

OBRA:	MODULO DE EDUCAÇÃO INFANTIL (JACARECOARA)	DATA:	26/04/2022		
DESCRIÇÃO:	Módulo de Educação Infantil	FORTE	VERSÃO	HDB	REF
LOCAL:	JACARECOARA - CASCAVEL/CE.	SBC	2022/02 - Fortaleza	118,00%	02/2021
CLIENTE:	MUNICIPIO DE CASCAVEL-CE	SEINFRA	027.1 COM DESONERAÇÃO	83,65%	05/2021
		SINAPI	2021/11 COM DESONERAÇÃO	83,55%	02/2021
			COMPOSIÇÕES PRÓPRIAS	0,00%	0,00%

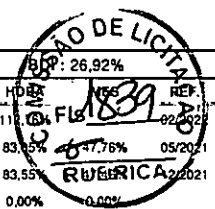

88418 - PROJETO DE ARGAMASSA, CAPACIDADE DE PROJEÇÃO 1,5 M3/H, ALCANCE DE 30 ATÉ 60 M, MOTOR ELÉTRICO POTÊNCIA 7,5 HP - CHP DIURNO. AF_06/2014 (CHP)

SERVICO	FORTE	UNID	COEFICIENTE	PREÇO UNITÁRIO	TOTAL	
88419	PROJETO DE ARGAMASSA, CAPACIDADE DE PROJEÇÃO 1,5 M3/H, ALCANCE DE 30 ATÉ 60 M, MOTOR ELÉTRICO POTÊNCIA 7,5 HP - DEPRECIÇÃO. AF_06/2014	SINAPI	H	1,00000000	4,68	4,68
88422	PROJETO DE ARGAMASSA, CAPACIDADE DE PROJEÇÃO 1,5 M3/H, ALCANCE DE 30 ATÉ 60 M, MOTOR ELÉTRICO POTÊNCIA 7,5 HP - JUROS. AF_06/2014	SINAPI	H	1,00000000	0,55	0,55
88425	PROJETO DE ARGAMASSA, CAPACIDADE DE PROJEÇÃO 1,5 M3/H, ALCANCE DE 30 ATÉ 60 M, MOTOR ELÉTRICO POTÊNCIA 7,5 HP - MANUTENÇÃO. AF_06/2014	SINAPI	H	1,00000000	5,12	5,12
88427	PROJETO DE ARGAMASSA, CAPACIDADE DE PROJEÇÃO 1,5 M3/H, ALCANCE DE 30 ATÉ 60 M, MOTOR ELÉTRICO POTÊNCIA 7,5 HP - MATERIAIS NA OPERAÇÃO. AF_06/2014	SINAPI	H	1,00000000	3,80	3,80
TOTAL SERVICOS:					14,15	
VALOR:					14,15	

88430 - PROJETO DE ARGAMASSA, CAPACIDADE DE PROJEÇÃO 1,5 M3/H, ALCANCE DE 30 ATÉ 60 M, MOTOR ELÉTRICO POTÊNCIA 7,5 HP - CHI DIURNO. AF_06/2014 (CHI)

SERVICO	FORTE	UNID	COEFICIENTE	PREÇO UNITÁRIO	TOTAL	
88419	PROJETO DE ARGAMASSA, CAPACIDADE DE PROJEÇÃO 1,5 M3/H, ALCANCE DE 30 ATÉ 60 M, MOTOR ELÉTRICO POTÊNCIA 7,5 HP - DEPRECIÇÃO. AF_06/2014	SINAPI	H	1,00000000	4,68	4,68
88422	PROJETO DE ARGAMASSA, CAPACIDADE DE PROJEÇÃO 1,5 M3/H, ALCANCE DE 30 ATÉ 60 M, MOTOR ELÉTRICO POTÊNCIA 7,5 HP - JUROS. AF_06/2014	SINAPI	H	1,00000000	0,55	0,55
TOTAL SERVICOS:					5,23	
VALOR:					5,23	

87407 - ARGAMASSA INDUSTRIALIZADA PARA REVESTIMENTOS, MISTURA E PROJEÇÃO DE 1,5 M3/H DE ARGAMASSA. AF_08/2019 (M3)

MATERIAL	FORTE	UNID	COEFICIENTE	PREÇO UNITÁRIO	TOTAL	
00000371	ARGAMASSA INDUSTRIALIZADA MULTIUSO, PARA REVESTIMENTO INTERNO E EXTERNO E ASSENTAMENTO DE BLOCOS DIVERSOS	SINAPI	KG	1.857,06000000	0,81	1.504,21
TOTAL MATERIAL:					1.504,21	
SERVICO	FORTE	UNID	COEFICIENTE	PREÇO UNITÁRIO	TOTAL	
88377	OPERADOR DE BETONEIRA ESTACIONÁRIA/MISTURADOR COM ENCARGOS COMPLEMENTARES	SINAPI	H	4,24000000	16,98	71,99
88418	PROJETO DE ARGAMASSA, CAPACIDADE DE PROJEÇÃO 1,5 M3/H, ALCANCE DE 30 ATÉ 60 M, MOTOR ELÉTRICO POTÊNCIA 7,5 HP - CHP DIURNO. AF_06/2014	SINAPI	CHP	0,67000000	14,15	9,48
88430	PROJETO DE ARGAMASSA, CAPACIDADE DE PROJEÇÃO 1,5 M3/H, ALCANCE DE 30 ATÉ 60 M, MOTOR ELÉTRICO POTÊNCIA 7,5 HP - CHI DIURNO. AF_06/2014	SINAPI	CHI	3,57000000	5,23	18,67
TOTAL SERVICOS:					100,14	
VALOR:					1.604,35	

95324 - CURSO DE CAPACITAÇÃO PARA AZULEJISTA OU LADRILHISTA (ENCARGOS COMPLEMENTARES) - HORISTA (H)

MAO DE OBRA	FORTE	UNID	COEFICIENTE	PREÇO UNITÁRIO	TOTAL	
00004760	AZULEJISTA OU LADRILHEIRO	SINAPI	H	0,01200000	16,90	0,20
TOTAL MAO DE OBRA:					0,20	
VALOR:					0,20	

88256 - AZULEJISTA OU LADRILHISTA COM ENCARGOS COMPLEMENTARES (H)



RELATÓRIO ANALÍTICO - COMPOSIÇÕES AUXILIARES

OBRA:	MODULO DE EDUCAÇÃO INFANTIL (JACARECOARA)	DATA : 26/04/2022	BDI : 26,92%			
DESCRIÇÃO:	Módulo de Educação Infantil	FONTE	VERSÃO	HORA	MES	REF.
LOCAL:	JACARECOARA - CASCAVEL/CE.	SBC	2022/02 - Fortaleza	112,76%	-	02/2022
CLIENTE:	MUNICIPIO DE CASCAVEL-CE	SEINFRA	027.1 COM DESONERAÇÃO	83,85%	47,76%	05/2021
		SINAPI	2021/11 COM DESONERAÇÃO	83,55%	47,45%	12/2021
			COMPOSIÇÕES PRÓPRIAS	0,00%		

ENCARGOS COMPLEMENTARES	FONTE	UNID	COEFICIENTE	PREÇO UNITÁRIO	TOTAL
00037370 ALIMENTACAO - HORISTA (COLETADO CAIXA)	SINAPI	H	1,00000000	0,83	0,83
00037371 TRANSPORTE - HORISTA (COLETADO CAIXA)	SINAPI	H	1,00000000	0,88	0,88
00037372 EXAMES - HORISTA (COLETADO CAIXA)	SINAPI	H	1,00000000	0,81	0,81
00037373 SEGURO - HORISTA (COLETADO CAIXA)	SINAPI	H	1,00000000	0,06	0,06
00043465 FERRAMENTAS - FAMILIA PEDREIRO - HORISTA (ENCARGOS COMPLEMENTARES - COLETADO CAIXA)	SINAPI	H	1,00000000	0,74	0,74
00043489 EPI - FAMILIA PEDREIRO - HORISTA (ENCARGOS COMPLEMENTARES - COLETADO CAIXA)	SINAPI	H	1,00000000	1,09	1,09
TOTAL ENCARGOS COMPLEMENTARES:					6,41

MAO DE OBRA	FONTE	UNID	COEFICIENTE	PREÇO UNITÁRIO	TOTAL
00004760 AZULEJISTA OU LADRILHEIRO	SINAPI	H	1,00000000	16,90	16,90
TOTAL MAO DE OBRA:					16,90

SERVICO	FONTE	UNID	COEFICIENTE	PREÇO UNITÁRIO	TOTAL
95324 CURSO DE CAPACITAÇÃO PARA AZULEJISTA OU LADRILHISTA (ENCARGOS COMPLEMENTARES) - HORISTA	SINAPI	H	1,00000000	0,20	0,20
TOTAL SERVICOS:					0,20
VALOR:					23,51

C0839 - CONCRETO P/VIBR., FCK 13.5 MPa COM AGREGADO ADQUIRIDO (M3)

EQUIPAMENTO	FONTE	UNID	COEFICIENTE	PREÇO UNITÁRIO	TOTAL
10682 BETONEIRA ELÉTRICA 580L (CHP)	SEINFRA	H	0,71400000	22,3108	15,9299
TOTAL EQUIPAMENTO:					15,9299

MAO DE OBRA	FONTE	UNID	COEFICIENTE	PREÇO UNITÁRIO	TOTAL
12543 SERVENTE	SEINFRA	H	6,00000000	15,5500	93,3000
TOTAL MAO DE OBRA:					93,3000

MATERIAL	FONTE	UNID	COEFICIENTE	PREÇO UNITÁRIO	TOTAL
10109 AREIA MEDIA	SEINFRA	M3	0,89710000	67,5000	60,5543
10805 CIMENTO PORTLAND	SEINFRA	KG	282,00000000	0,5600	157,9200
11605 PEDRISCO	SEINFRA	M3	0,83600000	73,9000	61,7804
TOTAL MATERIAL:					280,2547
VALOR:					389,48

10748 - MÁQUINA DE POLIR (CHP) (H)

MATERIAL	FONTE	UNID	COEFICIENTE	PREÇO UNITÁRIO	TOTAL
12702 JUROS	SEINFRA	H	0,03610000	1,0000	0,0361
12809 MÃO DE OBRA DE OPERAÇÃO DA MÁQUINA DE POLIR	SEINFRA	H	1,00000000	0,0000	0,0000
12701 DEPRECIACÃO	SEINFRA	H	0,54230000	1,0000	0,5423
12703 MANUTENÇÃO	SEINFRA	H	0,28540000	1,0000	0,2854
TOTAL MATERIAL:					0,8638
VALOR:					0,86

94964 - CONCRETO FCK = 20MPa, TRAÇO 1:2,7:3 (EM MASSA SECA DE CIMENTO/ AREIA MÉDIA/ BRITA 1) - PREPARO MECÂNICO COM BETONEIRA 400 L. AF_05/2021 (M3)

MATERIAL	FONTE	UNID	COEFICIENTE	PREÇO UNITÁRIO	TOTAL
----------	-------	------	-------------	----------------	-------

**RELATÓRIO ANALÍTICO - COMPOSIÇÕES AUXILIARES**

OBRA:	MODÚLO DE EDUCAÇÃO INFANTIL (JACARECOARA)	DATA:	26/04/2022
DESCRIÇÃO:	Módulo de Educação Infantil	FONTE:	VERSÃO
LOCAL:	JACARECOARA - CASCAVEL/CE.	SBC:	2022/02 - Fortaleza
CLIENTE:	MUNICÍPIO DE CASCAVEL-CE	SEINFRA:	027.1 COM DESONERAÇÃO
		SINAPI:	2021/11 COM DESONERAÇÃO
			COMPOSIÇÕES PRÓPRIAS

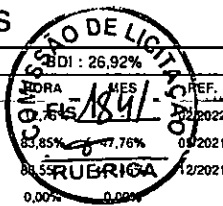

00000370	AREIA MEDIA - POSTO JAZIDA/FORNECEDOR (RETIRADO NA JAZIDA, SEM TRANSPORTE)	SINAPI	M3	0,75580000	89,00	67,26
00001379	CIMENTO PORTLAND COMPOSTO CP II-32	SINAPI	KG	322,97770000	0,56	180,86
00004721	PEDRA BRITADA N. 1 (9,5 a 19 MM) POSTO PEDREIRA/FORNECEDOR, SEM FRETE	SINAPI	M3	0,58720000	80,48	47,25
					TOTAL MATERIAL:	295,37

SERVICO		FONTE	UNID	COEFICIENTE	PREÇO UNITÁRIO	TOTAL
88316	SERVENTE COM ENCARGOS COMPLEMENTARES	SINAPI	H	2,53330000	15,79	40,00
88377	OPERADOR DE BETONEIRA ESTACIONÁRIA/MISTURADOR COM ENCARGOS COMPLEMENTARES	SINAPI	H	1,60460000	16,98	27,24
88830	BETONEIRA CAPACIDADE NOMINAL DE 400 L, CAPACIDADE DE MISTURA 280 L, MOTOR ELÉTRICO TRIFÁSICO POTÊNCIA DE 2 CV, SEM CARREGADOR - CHP DIURNO. AF_10/2014	SINAPI	CHP	0,82590000	1,57	1,29
88831	BETONEIRA CAPACIDADE NOMINAL DE 400 L, CAPACIDADE DE MISTURA 280 L, MOTOR ELÉTRICO TRIFÁSICO POTÊNCIA DE 2 CV, SEM CARREGADOR - CHI DIURNO. AF_10/2014	SINAPI	CHI	0,77870000	0,31	0,24
					TOTAL SERVIÇO:	68,77
					VALOR:	364,14

12856 - MÃO DE OBRA DE OPERAÇÃO DO VEÍCULO UTILITÁRIO KOMBI (H)						
MAO DE OBRA		FONTE	UNID	COEFICIENTE	PREÇO UNITÁRIO	TOTAL
12380	MOTORISTA	SEINFRA	H	1,00000000	17,2100	17,2100
					TOTAL MAO DE OBRA:	17,2100
					VALOR:	18,18

12855 - MATERIAL DE OPERAÇÃO DO VEÍCULO UTILITÁRIO KOMBI (H)						
MATERIAL		FONTE	UNID	COEFICIENTE	PREÇO UNITÁRIO	TOTAL
12707	GASOLINA	SEINFRA	L	9,71800000	5,0900	49,4646
					TOTAL MATERIAL:	49,4646
					VALOR:	49,46

10786 - VEÍCULO UTILITÁRIO KOMBI (CHP) (H)						
MATERIAL		FONTE	UNID	COEFICIENTE	PREÇO UNITÁRIO	TOTAL
12702	JUROS	SEINFRA	H	0,30220000	1,0000	0,3022
12856	MÃO DE OBRA DE OPERAÇÃO DO VEÍCULO UTILITÁRIO KOMBI	SEINFRA	H	1,00000000	18,1800	18,1800
12701	DEPRECIÇÃO	SEINFRA	H	4,37200000	1,0000	4,3720
12703	MANUTENÇÃO	SEINFRA	H	4,37200000	1,0000	4,3720
12855	MATERIAL DE OPERAÇÃO DO VEÍCULO UTILITÁRIO KOMBI	SEINFRA	H	1,00000000	49,4646	49,4646
					TOTAL MATERIAL:	76,6908
					VALOR:	76,69

C0589 - CAIAÇÃO EM TRES DEMÃOS EM PAREDES (M2)						
MAO DE OBRA		FONTE	UNID	COEFICIENTE	PREÇO UNITÁRIO	TOTAL
12395	PINTOR	SEINFRA	H	0,30000000	20,7700	6,2310
					TOTAL MAO DE OBRA:	6,2310
MATERIAL		FONTE	UNID	COEFICIENTE	PREÇO UNITÁRIO	TOTAL
12496	SUPERCAL	SEINFRA	KG	0,45000000	1,1500	0,5175



RELATÓRIO ANALÍTICO - COMPOSIÇÕES AUXILIARES

OBRA:	MODÚLO DE EDUCAÇÃO INFANTIL (JACARECOARA)	DATA:	26/04/2022
DESCRIÇÃO:	Módulo de Educação Infantil	FONTE	VERSÃO
LOCAL:	JACARECOARA - CASCAVELUCE.	SBC	2022/02 - Fortaleza
CLIENTE:	MUNICÍPIO DE CASCAVEL-CE	SEINFRA	027.1 COM DESONERAÇÃO
		SINAPI	2021/11 COM DESONERAÇÃO
			COMPOSIÇÕES PRÓPRIAS

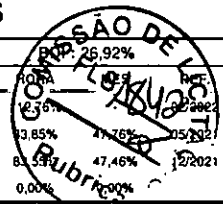

TOTAL MATERIAL:	0,5175
-----------------	--------

VALOR:	6,75
--------	------

C0076 - ALVENARIA DE TIJOLO COMUM C/ARGAMASSA MISTA DE CAL HIDRATADA 1:2:8 ESP=10 cm (M2)

MAO DE OBRA		FONTE	UNID	COEFICIENTE	PREÇO UNITÁRIO	TOTAL
12391	PEDREIRO	SEINFRA	H	1,60000000	20,7700	33,2320
12543	SERVENTE	SEINFRA	H	1,85000000	15,5500	28,7675
TOTAL MAO DE OBRA:						61,9995

MATERIAL		FONTE	UNID	COEFICIENTE	PREÇO UNITÁRIO	TOTAL
10109	AREIA MEDIA	SEINFRA	M3	0,03040000	67,5000	2,0520
10441	CAL HIDRATADA	SEINFRA	KG	4,55000000	1,1000	5,0050
10805	CIMENTO PORTLAND	SEINFRA	KG	4,55000000	0,5600	2,5480
12082	TIJOLO MACIÇO COMUM	SEINFRA	UN	84,00000000	0,5800	48,7200
TOTAL MATERIAL:						58,3250

VALOR:	120,32
--------	--------

C0218 - ARMADURA CA-60 MÉDIA D= 6,4 A 9,5mm (KG)

MAO DE OBRA		FONTE	UNID	COEFICIENTE	PREÇO UNITÁRIO	TOTAL
10040	AJUDANTE DE ARMADOR/FERREIRO	SEINFRA	H	0,08000000	16,7700	1,3416
10121	ARMADOR/FERREIRO	SEINFRA	H	0,08000000	20,7700	1,6616
TOTAL MAO DE OBRA:						3,0032

MATERIAL		FONTE	UNID	COEFICIENTE	PREÇO UNITÁRIO	TOTAL
10103	ARAME RECOZIDO N.18 BWG	SEINFRA	KG	0,02000000	10,0500	0,2010
10169	AÇO CA-60	SEINFRA	KG	1,15000000	8,2800	9,5220
TOTAL MATERIAL:						9,7230

VALOR:	12,73
--------	-------

C0840 - CONCRETO P/VIBR., FCK 15 MPa COM AGREGADO ADQUIRIDO (M3)

EQUIPAMENTO		FONTE	UNID	COEFICIENTE	PREÇO UNITÁRIO	TOTAL
10682	BETONEIRA ELÉTRICA 580L (CHP)	SEINFRA	H	0,71400000	22,3108	15,9299
TOTAL EQUIPAMENTO:						15,9299

MAO DE OBRA		FONTE	UNID	COEFICIENTE	PREÇO UNITÁRIO	TOTAL
12543	SERVENTE	SEINFRA	H	6,00000000	15,5500	93,3000
TOTAL MAO DE OBRA:						93,3000

MATERIAL		FONTE	UNID	COEFICIENTE	PREÇO UNITÁRIO	TOTAL
10109	AREIA MEDIA	SEINFRA	M3	0,88720000	67,5000	59,8860
10805	CIMENTO PORTLAND	SEINFRA	KG	294,00000000	0,5600	164,6400
11605	PEDRISCO	SEINFRA	M3	0,83600000	73,9000	61,7804
TOTAL MATERIAL:						286,3064

VALOR:	395,54
--------	--------

C1400 - FORMA DE TÁBUAS DE 1" DE 3A. P/FUNDAÇÕES UTIL. 5 X (M2)



RELATÓRIO ANALÍTICO - COMPOSIÇÕES AUXILIARES

OBRA:	MODULO DE EDUCAÇÃO INFANTIL (JACARECOARA)	DATA:	26/04/2022	BDI:	26,92%	
DESCRIÇÃO:	Módulo de Educação Infantil	FONTES	VERSÃO	HORA	RES	REF.
LOCAL:	JACARECOARA - CASCAVEL/CE.	SBC	2022/02 - Fortaleza	2,76%	18,43%	02/2022
CLIENTE:	MUNICIPIO DE CASCAVEL-CE	SEINFRA	027.1 COM DESONERAÇÃO	83,85%	47,76%	05/2021
		SINAPI	2021/11 COM DESONERAÇÃO	0,00%	0,00%	12/2021
			COMPOSIÇÕES PRÓPRIAS			

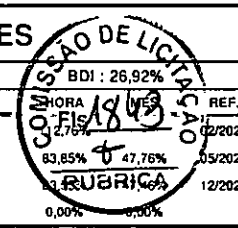

MAO DE OBRA		FONTES	UNID	COEFICIENTE	PREÇO UNITÁRIO	TOTAL
10041	AJUDANTE DE CARPINTEIRO	SEINFRA	H	1,30000000	16,7700	21,8010
10498	CARPINTEIRO	SEINFRA	H	1,30000000	20,7700	27,0010
TOTAL MAO DE OBRA:						48,8020

MATERIAL		FONTES	UNID	COEFICIENTE	PREÇO UNITÁRIO	TOTAL
10965	DESMOLDANTE PARA FORMAS	SEINFRA	L	0,40000000	7,3500	2,9400
11728	PREGO 18X27 (2.1/2" X 10) (APROXIMADAMENTE 198UN/KG)	SEINFRA	KG	0,15000000	13,8000	2,0700
11846	SARRAFO DE 1"X4"	SEINFRA	M	0,50000000	4,7400	2,3700
11916	TABUA DE 1" DE 3A. - L = 30cm	SEINFRA	M	1,00000000	10,0100	10,0100
TOTAL MATERIAL:						17,3900
VALOR:						66,19

C2123 - REBOCO C/ARGAMASSA DE CAL HIDRATADA E AREIA PENEIRADA TRAÇO 1:3 ESP=5 mm P/PAREDE (M2)

MAO DE OBRA		FONTES	UNID	COEFICIENTE	PREÇO UNITÁRIO	TOTAL
12391	PEDREIRO	SEINFRA	H	0,50000000	20,7700	10,3850
12543	SERVENTE	SEINFRA	H	0,65000000	15,5500	10,1075
TOTAL MAO DE OBRA:						20,4925

MATERIAL		FONTES	UNID	COEFICIENTE	PREÇO UNITÁRIO	TOTAL
10109	AREIA MEDIA	SEINFRA	M3	0,00610000	67,5000	0,4118
10441	CAL HIDRATADA	SEINFRA	KG	1,22000000	1,1000	1,3420
TOTAL MATERIAL:						1,7538
VALOR:						22,25

C2784 - ESCAVAÇÃO MANUAL SOLO DE 1A.CAT. PROF. ATÉ 1.50m (M3)

MAO DE OBRA		FONTES	UNID	COEFICIENTE	PREÇO UNITÁRIO	TOTAL
12543	SERVENTE	SEINFRA	H	2,65000000	15,5500	41,2075
TOTAL MAO DE OBRA:						41,2075
VALOR:						41,21

C2862 - LASTRO DE BRITA (M3)

MAO DE OBRA		FONTES	UNID	COEFICIENTE	PREÇO UNITÁRIO	TOTAL
12543	SERVENTE	SEINFRA	H	2,00000000	15,5500	31,1000
TOTAL MAO DE OBRA:						31,1000
MATERIAL		FONTES	UNID	COEFICIENTE	PREÇO UNITÁRIO	TOTAL
10280	BRITA	SEINFRA	M3	1,15000000	76,1900	87,6185
TOTAL MATERIAL:						87,6185
VALOR:						118,72

C0838 - CONCRETO P/VIBR., FCK 10 MPa COM AGREGADO ADQUIRIDO (M3)

EQUIPAMENTO		FONTES	UNID	COEFICIENTE	PREÇO UNITÁRIO	TOTAL
10682	BETONEIRA ELÉTRICA 580L (CHP)	SEINFRA	H	0,71400000	22,3108	15,9299
TOTAL EQUIPAMENTO:						15,9299



RELATÓRIO ANALÍTICO - COMPOSIÇÕES AUXILIARES

OBRA:	MODULO DE EDUCAÇÃO INFANTIL (JACARECOARA)	DATA:	26/04/2022
DESCRIÇÃO:	Módulo de Educação Infantil	FORTE:	SBC
LOCAL:	JACARECOARA - CASCAVEL/CE.	VERSÃO:	2022/02 - Fortaleza
CLIENTE:	MUNICIPIO DE CASCAVEL-CE	SEINFRA:	027.1 COM DESONERAÇÃO
		SINAPI:	2021/11 COM DESONERAÇÃO
			COMPOSIÇÕES PRÓPRIAS

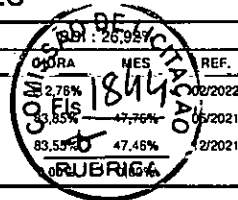

MAO DE OBRA	FORTE	UNID	COEFICIENTE	PREÇO UNITÁRIO	TOTAL	
12543	SERVENTE	SEINFRA	H	6,00000000	15,5500	93,3000
TOTAL MAO DE OBRA:					93,3000	

MATERIAL	FORTE	UNID	COEFICIENTE	PREÇO UNITÁRIO	TOTAL	
10109	AREIA MEDIA	SEINFRA	M3	0,91970000	67,5000	62,0798
10805	CIMENTO PORTLAND	SEINFRA	KG	254,00000000	0,5600	142,2400
11605	PEDRISCO	SEINFRA	M3	0,83600000	73,9000	61,7804
TOTAL MATERIAL:					266,1002	
VALOR:					375,33	

C0073 - ALVENARIA DE TIJOLO CERÂMICO FURADO (9x19x19)cm C/ARGAMASSA MISTA DE CAL HIDRATADA ESP.=10cm (1:2:8) (M2)

MAO DE OBRA	FORTE	UNID	COEFICIENTE	PREÇO UNITÁRIO	TOTAL	
12391	PEDREIRO	SEINFRA	H	1,00000000	20,7700	20,7700
12543	SERVENTE	SEINFRA	H	1,12000000	15,5500	17,4160
TOTAL MAO DE OBRA:					38,1860	

MATERIAL	FORTE	UNID	COEFICIENTE	PREÇO UNITÁRIO	TOTAL	
10109	AREIA MEDIA	SEINFRA	M3	0,01500000	67,5000	1,0125
10441	CAL HIDRATADA	SEINFRA	KG	2,18000000	1,1000	2,3980
10805	CIMENTO PORTLAND	SEINFRA	KG	2,18000000	0,5600	1,2208
12081	TIJOLO CERÂMICO FURADO 9X19X19CM	SEINFRA	UN	25,00000000	0,6800	17,0000
TOTAL MATERIAL:					21,6313	
VALOR:					59,82	

C0074 - ALVENARIA DE TIJOLO CERÂMICO FURADO (9x19x19)cm C/ARGAMASSA MISTA DE CAL HIDRATADA ESP=20 cm (M2)

MAO DE OBRA	FORTE	UNID	COEFICIENTE	PREÇO UNITÁRIO	TOTAL	
12391	PEDREIRO	SEINFRA	H	1,50000000	20,7700	31,1550
12543	SERVENTE	SEINFRA	H	1,84000000	15,5500	28,6120
TOTAL MAO DE OBRA:					59,7670	

MATERIAL	FORTE	UNID	COEFICIENTE	PREÇO UNITÁRIO	TOTAL	
10109	AREIA MEDIA	SEINFRA	M3	0,04130000	67,5000	2,7878
10441	CAL HIDRATADA	SEINFRA	KG	6,19000000	1,1000	6,8090
10805	CIMENTO PORTLAND	SEINFRA	KG	6,19000000	0,5600	3,4664
12081	TIJOLO CERÂMICO FURADO 9X19X19CM	SEINFRA	UN	47,00000000	0,6800	31,9600
TOTAL MATERIAL:					45,0232	
VALOR:					104,79	

C0216 - ARMADURA CA-50A MÉDIA D= 6,3 A 10,0mm (KG)

MAO DE OBRA	FORTE	UNID	COEFICIENTE	PREÇO UNITÁRIO	TOTAL	
10040	AJUDANTE DE ARMADOR/FERREIRO	SEINFRA	H	0,08000000	16,7700	1,3416
10121	ARMADOR/FERREIRO	SEINFRA	H	0,08000000	20,7700	1,6616
TOTAL MAO DE OBRA:					3,0032	

MATERIAL	FORTE	UNID	COEFICIENTE	PREÇO UNITÁRIO	TOTAL	
10103	ARAME RECOZIDO N.18 BWG	SEINFRA	KG	0,02000000	10,0500	0,2010

**RELATÓRIO ANALÍTICO - COMPOSIÇÕES AUXILIARES**

OBRA:	MODÚLO DE EDUCAÇÃO INFANTIL (JACARECOARA)	DATA:	26/04/2022	BDI:	26,92%	
DESCRIÇÃO:	Módulo de Educação Infantil	FONTE	VERSÃO	HORA	MES	REF.
LOCAL:	JACARECOARA - CASCAVEL/CE.	SBC	2022/02 - Fortaleza	112,76%	-	02/2022
CLIENTE:	MUNICÍPIO DE CASCAVEL-CE	SEINFRA	027.1 COM DESONERAÇÃO	83,85%	47,76%	05/2021
		SINAPI	2021/11 COM DESONERAÇÃO	83,55%	47,46%	12/2021
			COMPOSIÇÕES PRÓPRIAS	0,00%	0,00%	

COMISSÃO DE LICITAÇÃO
FLS. 180/21
Rubrica

10163	AÇO CA-50	SEINFRA	KG	1,15000000	9,5000	10,9250
					TOTAL MATERIAL:	11,1260
					VALOR:	14,13

95469 - VASO SANITARIO SIFONADO CONVENCIONAL COM LOUÇA BRANCA - FORNECIMENTO E INSTALAÇÃO. AF_01/2020 (UN)

MATERIAL	FONTE	UNID	COEFICIENTE	PREÇO UNITÁRIO	TOTAL	
00004384	PARAFUSO NIQUELADO COM ACABAMENTO CROMADO PARA FIXAR PEÇA SANITARIA, INCLUI PORCA CEGA, ARRUELA E BUCHA DE NYLON TAMANHO S-10	SINAPI	UN	2,00000000	28,16	56,32
00006138	ANEL DE VEDACAO, PVC FLEXIVEL, 100 MM, PARA SAIDA DE BACIA / VASO SANITARIO	SINAPI	UN	1,00000000	9,40	9,40
00010420	BACIA SANITARIA (VASO) CONVENCIONAL, DE LOUCA BRANCA, SIFAO APARENTE, SAIDA VERTICAL (SEM ASSENTO)	SINAPI	UN	1,00000000	177,45	177,45
00037329	REJUNTE EPOXI, QUALQUER COR	SINAPI	KG	0,08810000	92,75	8,17
					TOTAL MATERIAL:	251,34

SERVICO	FONTE	UNID	COEFICIENTE	PREÇO UNITÁRIO	TOTAL	
88267	ENCANADOR OU BOMBEIRO HIDRÁULICO COM ENCARGOS COMPLEMENTARES	SINAPI	H	0,49680000	20,21	10,04
88316	SERVENTE COM ENCARGOS COMPLEMENTARES	SINAPI	H	0,34950000	15,79	5,51
					TOTAL SERVICOS:	15,55
					VALOR:	266,89

95341 - CURSO DE CAPACITAÇÃO PARA MARMORISTA/GRANITEIRO (ENCARGOS COMPLEMENTARES) - HORISTA (H)

MAO DE OBRA	FONTE	UNID	COEFICIENTE	PREÇO UNITÁRIO	TOTAL	
00004755	MARMORISTA / GRANITEIRO	SINAPI	H	0,01200000	15,82	0,18
					TOTAL MAO DE OBRA:	0,18
					VALOR:	0,18

88274 - MARMORISTA/GRANITEIRO COM ENCARGOS COMPLEMENTARES (H)

ENCARGOS COMPLEMENTARES	FONTE	UNID	COEFICIENTE	PREÇO UNITÁRIO	TOTAL	
00037370	ALIMENTACAO - HORISTA (COLETADO CAIXA)	SINAPI	H	1,00000000	2,83	2,83
00037371	TRANSPORTE - HORISTA (COLETADO CAIXA)	SINAPI	H	1,00000000	0,88	0,88
00037372	EXAMES - HORISTA (COLETADO CAIXA)	SINAPI	H	1,00000000	0,81	0,81
00037373	SEGURO - HORISTA (COLETADO CAIXA)	SINAPI	H	1,00000000	0,06	0,06
00043465	FERRAMENTAS - FAMILIA PEDREIRO - HORISTA (ENCARGOS COMPLEMENTARES - COLETADO CAIXA)	SINAPI	H	1,00000000	0,74	0,74
00043489	EPI - FAMILIA PEDREIRO - HORISTA (ENCARGOS COMPLEMENTARES - COLETADO CAIXA)	SINAPI	H	1,00000000	1,09	1,09
					TOTAL ENCARGOS COMPLEMENTARES:	6,41

MAO DE OBRA	FONTE	UNID	COEFICIENTE	PREÇO UNITÁRIO	TOTAL	
00004755	MARMORISTA / GRANITEIRO	SINAPI	H	1,00000000	15,82	15,82
					TOTAL MAO DE OBRA:	15,82

SERVICO	FONTE	UNID	COEFICIENTE	PREÇO UNITÁRIO	TOTAL	
95341	CURSO DE CAPACITAÇÃO PARA MARMORISTA/GRANITEIRO (ENCARGOS COMPLEMENTARES) - HORISTA	SINAPI	H	1,00000000	0,18	0,18
					TOTAL SERVICOS:	0,18
					VALOR:	22,41



RELATÓRIO ANALÍTICO - COMPOSIÇÕES AUXILIARES

OBRA:	MODÚLO DE EDUCAÇÃO INFANTIL (JACARECOARA)	DATA :	26/04/2022
DESCRIÇÃO:	Módulo de Educação Infantil	FONTE	VERSÃO
LOCAL:	JACARECOARA - CASCAVEL/CE.	SBC	2022/02 - Fortaleza
CLIENTE:	MUNICIPIO DE CASCAVEL-CE	SEINFRA	027.1 COM DESONERAÇÃO
		SINAPI	2021/11 COM DESONERAÇÃO
			COMPOSIÇÕES PRÓPRIAS

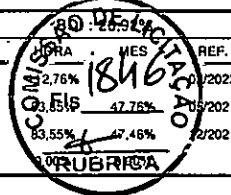

86878 - VÁLVULA EM METAL CROMADO TIPO AMERICANA 3.1/2 X 1.1/2 PARA PIA - FORNECIMENTO E INSTALAÇÃO. AF_01/2020 (UN)

MATERIAL	FONTE	UNID	COEFICIENTE	PREÇO UNITÁRIO	TOTAL	
00003146	FITA VEDA ROSCA EM ROLOS DE 18 MM X 10 M (L X C)	SINAPI	UN	0,04800000	4,50	0,21
00006157	VALVULA EM METAL CROMADO PARA PIA AMERICANA 3.1/2 X 1.1/2	SINAPI	UN	1,00000000	47,62	47,62
TOTAL MATERIAL:					47,83	

SERVICO	FONTE	UNID	COEFICIENTE	PREÇO UNITÁRIO	TOTAL	
88267	ENCANADOR OU BOMBEIRO HIDRÁULICO COM ENCARGOS COMPLEMENTARES	SINAPI	H	0,17400000	20,21	3,51
88316	SERVENTE COM ENCARGOS COMPLEMENTARES	SINAPI	H	0,05480000	15,79	0,86
TOTAL SERVICOS:					4,37	
VALOR:					52,20	

86881 - SIFÃO DO TIPO GARRAFA EM METAL CROMADO 1 X 1.1/2 - FORNECIMENTO E INSTALAÇÃO. AF_01/2020 (UN)

MATERIAL	FONTE	UNID	COEFICIENTE	PREÇO UNITÁRIO	TOTAL	
00003146	FITA VEDA ROSCA EM ROLOS DE 18 MM X 10 M (L X C)	SINAPI	UN	0,03320000	4,50	0,14
00006136	SIFAO EM METAL CROMADO PARA PIA OU LAVATORIO, 1 X 1.1/2 "	SINAPI	UN	1,00000000	139,45	139,45
TOTAL MATERIAL:					139,59	

SERVICO	FONTE	UNID	COEFICIENTE	PREÇO UNITÁRIO	TOTAL	
88267	ENCANADOR OU BOMBEIRO HIDRÁULICO COM ENCARGOS COMPLEMENTARES	SINAPI	H	0,27340000	20,21	5,52
88316	SERVENTE COM ENCARGOS COMPLEMENTARES	SINAPI	H	0,08620000	15,79	1,36
TOTAL SERVICOS:					6,88	
VALOR:					146,47	

86900 - CUBA DE EMBUTIR RETANGULAR DE AÇO INOXIDÁVEL, 46 X 30 X 12 CM - FORNECIMENTO E INSTALAÇÃO. AF_01/2020 (UN)

MATERIAL	FONTE	UNID	COEFICIENTE	PREÇO UNITÁRIO	TOTAL	
0001743	CUBA AÇO INOX (AISI 304) DE EMBUTIR COM VALVULA 3 1/2 ", DE 46 X 30 X 12" CM	SINAPI	UN	1,00000000	147,21	147,21
00004823	MASSA PLASTICA PARA MARMORE/GRANITO	SINAPI	KG	0,29740000	40,35	12,00
TOTAL MATERIAL:					159,21	

SERVICO	FONTE	UNID	COEFICIENTE	PREÇO UNITÁRIO	TOTAL	
88274	MARMORISTA/GRANITEIRO COM ENCARGOS COMPLEMENTARES	SINAPI	H	0,47740000	22,41	10,69
88316	SERVENTE COM ENCARGOS COMPLEMENTARES	SINAPI	H	0,15040000	15,79	2,37
TOTAL SERVICOS:					13,06	
VALOR:					172,27	

95320 - CURSO DE CAPACITAÇÃO PARA AUXILIAR DE SERRALHEIRO (ENCARGOS COMPLEMENTARES) - HORISTA (H)

MAO DE OBRA	FONTE	UNID	COEFICIENTE	PREÇO UNITÁRIO	TOTAL	
00000252	AJUDANTE DE SERRALHEIRO	SINAPI	H	0,00940000	10,59	0,09
TOTAL MAO DE OBRA:					0,09	
VALOR:					0,09	

88251 - AUXILIAR DE SERRALHEIRO COM ENCARGOS COMPLEMENTARES (H)



RELATÓRIO ANALÍTICO - COMPOSIÇÕES AUXILIARES

OBRA:	MODULO DE EDUCAÇÃO INFANTIL (JACARECOARA)	DATA:	26/04/2022
DESCRIÇÃO:	Módulo de Educação Infantil	FONTE	VERSÃO
LOCAL:	JACARECOARA - CASCAVEL/CE.	SBC	2022/02 - Fortaleza
CLIENTE:	MUNICIPIO DE CASCAVEL-CE	SEINFRA	027.1 COM DESONERAÇÃO
		SINAPI	2021/11 COM DESONERAÇÃO
			COMPOSIÇÕES PRÓPRIAS

IMPRESSÃO DE LICITAÇÃO Nº 18478/2022
DATA: 26/04/2022
HORAS: 05/2021
VALOR: 47,76%
RUBRICA

ENCARGOS COMPLEMENTARES	FONTE	UNID	COEFICIENTE	PREÇO UNITÁRIO	TOTAL
00037370 ALIMENTACAO - HORISTA (COLETADO CAIXA)	SINAPI	H	1,00000000	2,83	2,83
00037371 TRANSPORTE - HORISTA (COLETADO CAIXA)	SINAPI	H	1,00000000	0,88	0,88
00037372 EXAMES - HORISTA (COLETADO CAIXA)	SINAPI	H	1,00000000	0,81	0,81
00037373 SEGURO - HORISTA (COLETADO CAIXA)	SINAPI	H	1,00000000	0,06	0,06
00043465 FERRAMENTAS - FAMILIA PEDREIRO - HORISTA (ENCARGOS COMPLEMENTARES - COLETADO CAIXA)	SINAPI	H	1,00000000	0,74	0,74
00043489 EPI - FAMILIA PEDREIRO - HORISTA (ENCARGOS COMPLEMENTARES - COLETADO CAIXA)	SINAPI	H	1,00000000	1,09	1,09
TOTAL ENCARGOS COMPLEMENTARES:					6,41

MAO DE OBRA	FONTE	UNID	COEFICIENTE	PREÇO UNITÁRIO	TOTAL
00000252 AJUDANTE DE SERRALHEIRO	SINAPI	H	1,00000000	10,59	10,59
TOTAL MAO DE OBRA:					10,59

SERVICO	FONTE	UNID	COEFICIENTE	PREÇO UNITÁRIO	TOTAL
95320 CURSO DE CAPACITAÇÃO PARA AUXILIAR DE SERRALHEIRO (ENCARGOS COMPLEMENTARES) - HORISTA	SINAPI	H	1,00000000	0,09	0,09
TOTAL SERVICOS:					0,09
VALOR:					17,09

95377 - CURSO DE CAPACITAÇÃO PARA SERRALHEIRO (ENCARGOS COMPLEMENTARES) - HORISTA (H)

MAO DE OBRA	FONTE	UNID	COEFICIENTE	PREÇO UNITÁRIO	TOTAL
00006110 SERRALHEIRO	SINAPI	H	0,00940000	14,17	0,13
TOTAL MAO DE OBRA:					0,13
VALOR:					0,13

88315 - SERRALHEIRO COM ENCARGOS COMPLEMENTARES (H)

ENCARGOS COMPLEMENTARES	FONTE	UNID	COEFICIENTE	PREÇO UNITÁRIO	TOTAL
00037370 ALIMENTACAO - HORISTA (COLETADO CAIXA)	SINAPI	H	1,00000000	2,83	2,83
00037371 TRANSPORTE - HORISTA (COLETADO CAIXA)	SINAPI	H	1,00000000	0,88	0,88
00037372 EXAMES - HORISTA (COLETADO CAIXA)	SINAPI	H	1,00000000	0,81	0,81
00037373 SEGURO - HORISTA (COLETADO CAIXA)	SINAPI	H	1,00000000	0,06	0,06
00043465 FERRAMENTAS - FAMILIA PEDREIRO - HORISTA (ENCARGOS COMPLEMENTARES - COLETADO CAIXA)	SINAPI	H	1,00000000	0,74	0,74
00043489 EPI - FAMILIA PEDREIRO - HORISTA (ENCARGOS COMPLEMENTARES - COLETADO CAIXA)	SINAPI	H	1,00000000	1,09	1,09
TOTAL ENCARGOS COMPLEMENTARES:					6,41

MAO DE OBRA	FONTE	UNID	COEFICIENTE	PREÇO UNITÁRIO	TOTAL
00006110 SERRALHEIRO	SINAPI	H	1,00000000	14,17	14,17
TOTAL MAO DE OBRA:					14,17

SERVICO	FONTE	UNID	COEFICIENTE	PREÇO UNITÁRIO	TOTAL
95377 CURSO DE CAPACITAÇÃO PARA SERRALHEIRO (ENCARGOS COMPLEMENTARES) - HORISTA	SINAPI	H	1,00000000	0,13	0,13
TOTAL SERVICOS:					0,13
VALOR:					20,71

98463 - SUPORTE ISOLADOR PARA CORDOALHA DE COBRE - FORNECIMENTO E INSTALAÇÃO. AF_12/2017 (UN)



RELATÓRIO ANALÍTICO - COMPOSIÇÕES AUXILIARES

OBRA:	MODÚLO DE EDUCAÇÃO INFANTIL (JACARECOARA)	DATA : 26/04/2022	BDI : 26,92%
DESCRIÇÃO:	Módulo de Educação Infantil	FONTE	VERSÃO
LOCAL:	JACARECOARA - CASCAVEL/CE.	SBC	2022/02 - Fortaleza
CLIENTE:	MUNICIPIO DE CASCAVEL-CE	SEINFRA	027.1 COM DESONERAÇÃO
		SINAPI	2021/11 COM DESONERAÇÃO
			COMPOSIÇÕES PRÓPRIAS

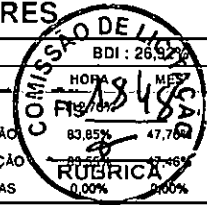

MATERIAL		FONTE	UNID	COEFICIENTE	PREÇO UNITÁRIO	TOTAL
00004356	PARAFUSO DE AÇO ZINCADO COM ROSCA SOBERBA, CABECA CHATA E FENDA SIMPLES, DIÂMETRO 4,8 MM, COMPRIMENTO 45 MM	SINAPI	UN	2,00000000	0,32	0,64
00007572	SUPORTE ISOLADOR REFORÇADO DIÂMETRO NOMINAL 5/16", COM ROSCA SOBERBA E BUCHA	SINAPI	UN	1,00000000	8,43	8,43
TOTAL MATERIAL:						9,07

SERVICO		FONTE	UNID	COEFICIENTE	PREÇO UNITÁRIO	TOTAL
88247	AUXILIAR DE ELETRICISTA COM ENCARGOS COMPLEMENTARES	SINAPI	H	0,31640000	16,69	5,28
88264	ELETRICISTA COM ENCARGOS COMPLEMENTARES	SINAPI	H	0,31640000	21,02	6,65
TOTAL SERVICIO:						11,93
VALOR:						21,00

07 - ARGAMASSA MISTA DE CIMENTO CAL HIDR. E AREIA S/PEN. TRAÇO 1:1:4 (M3)

MAO DE OBRA		FONTE	UNID	COEFICIENTE	PREÇO UNITÁRIO	TOTAL
12543	SERVENTE	SEINFRA	H	10,00000000	15,5500	155,5000
TOTAL MAO DE OBRA:						155,5000

MATERIAL		FONTE	UNID	COEFICIENTE	PREÇO UNITÁRIO	TOTAL
10109	AREIA MEDIA	SEINFRA	M3	1,21600000	67,5000	82,0800
10441	CAL HIDRATADA	SEINFRA	KG	182,00000000	1,1000	200,2000
10805	CIMENTO PORTLAND	SEINFRA	KG	365,00000000	0,5600	204,4000
TOTAL MATERIAL:						486,6800
VALOR:						642,18

Carlos Magno L. F. Júnior
 Engenheiro Civil
 CREA-CE: N° 161737708-1
 (86) 9 9793.6033



PREFEITURA DE
CASCVEL
Paraná

ORÇAMENTO - CURVA ABC DE SERVIÇOS

OBRA: MÓDULO DE EDUCAÇÃO INFANTIL (JACARECOARA)

DESCRIÇÃO: Módulo de Educação Infantil

LOCAL: JACARECOARA - CASCVEL/CE.

CLIENTE: MUNICÍPIO DE CASCVEL/CE

DATA: 26/04/2022 BDI: 26,92%

FONTE	VERSÃO	HORA	MES	DATA REF.
SBC	2022/02 - Fonteira	112,76%	-	02/2022
SEINFRA	027.1 COM DESONERAÇÃO	83,85%	47,76%	05/2021
SINAPI	2021/11 COM DESONERAÇÃO COMPOSIÇÕES PRÓPRIAS	83,55%	47,46%	12/2021

CÓDIGO	DESCRIÇÃO	FONTE	TIPO	UNIDADE	QUANTIDADE	PREÇO UNITÁRIO	PREÇO TOTAL	%	ACIMIL.	%	CL
96539	FABRICAÇÃO, MONTAGEM E DESMONTAGEM DE FORMA PARA VIGA BALDRAME, EM CHAPA DE MADEIRA COMPENSADA RESINADA, E=17 MM, 2 UTILIZAÇÕES. AF_06/2017	SINAPI	SERVICO	M2	331,00	122,00	40.382,00	7,78	7,78	7,78	A
C2450	TELHA TERMOACÚSTICA TRAPEZOIDAL INCLINAÇÃO 17.6%	SEINFRA	SERVICO	M2	213,42	129,90	27.723,26	5,34	13,12	13,12	A
C1919	PISO INDUSTRIAL NATURAL ESP.= 12mm, INCLUS. POLIMENTO (EXTERNO)	SEINFRA	SERVICO	M2	200,67	92,37	18.535,89	3,57	16,69	16,69	A
94569	JANELA DE ALUMÍNIO TIPO MAXIM-AR, COM VIDROS, BATENTE E FERRAGENS, EXCLUSIVE ALIZAR, ACABAMENTO E CONTRAMARCO. FORNECIMENTO E INSTALAÇÃO. AF_12/2019	SINAPI	SERVICO	M2	24,63	724,06	17.833,60	3,44	20,13	20,13	A
87489	ALVENARIA DE VEDAÇÃO DE BLOCOS CERÂMICOS FURADOS NA VERTICAL DE 9X19X39CM (ESPESURA 9CM) DE PAREDES COM ÁREA LÍQUIDA MAIOR OU IGUAL A 6M² COM VÁOS E ARGAMASSA DE ASSENTAMENTO COM PREPARO EM BETONEIRA. AF_06/2014	SINAPI	SERVICO	M2	368,59	47,46	17.493,28	3,37	23,50	23,50	A
92919	ARMAÇÃO DE ESTRUTURAS DE CONCRETO ARMADO, EXCETO VIGAS, PILARES, LAJES E FUNDAÇÕES, UTILIZANDO AÇO CA-50 DE 10,0 MM - MONTAGEM. AF_12/2015	SINAPI	SERVICO	KG	1.080,00	15,67	16.923,60	3,26	26,76	26,76	A
93584	EXECUÇÃO DE DEPÓSITO EM CANTEIRO DE OBRA EM CHAPA DE MADEIRA COMPENSADA, NÃO INCLUSO MOBILIÁRIO. AF_04/2016	SINAPI	SERVICO	M2	20,00	818,88	16.377,60	3,16	29,92	29,92	A
96558	CONCRETAGEM DE SAPATAS, FCK 30 MPA, COM USO DE BOMBA LANÇAMENTO, ADENSAMENTO E ACABAMENTO. AF_11/2016	SINAPI	SERVICO	M3	30,95	527,22	16.317,46	3,14	33,06	33,06	A
92580	TRAMA DE AÇO COMPOSTA POR TERÇAS PARA TELHADOS DE ATÉ 2 ÁGUAS PARA TELHA ONDULADA DE FIBROCIMENTO, METÁLICA, PLÁSTICA OU TERMOACÚSTICA, INCLUSO TRANSPORTE VERTICAL. AF_07/2019	SINAPI	SERVICO	M2	212,82	56,91	12.111,59	2,33	35,39	35,39	A
87543	MASSA ÚNICA, PARA RECEBIMENTO DE PINTURA OU CERÂMICA, ARGAMASSA INDUSTRIALIZADA, PREPARO MECÂNICO, APLICADO COM EQUIPAMENTO DE MISTURA E PROJECÇÃO DE 1,5 M3/H EM FACES INTERNAS DE PAREDES, ESPESURA DE 5MM, SEM EXECUÇÃO DE TALISCAS. AF_06/2014	SINAPI	SERVICO	M2	479,76	22,67	10.876,16	2,10	37,49	37,49	A
91341	PORTA EM ALUMÍNIO DE ABRIR TIPO VENEZIANA COM GUARNIÇÃO, FIXAÇÃO COM PARAFUSOS - FORNECIMENTO E INSTALAÇÃO. AF_12/2019	SINAPI	SERVICO	M2	14,05	728,54	10.235,99	1,97	39,46	39,46	A
C0773	CHAPIM PRÉ-MOLDADO DE CONCRETO	SEINFRA	SERVICO	M2	88,70	111,45	9.885,62	1,90	41,37	41,37	A
87273	REVESTIMENTO CERÂMICO PARA PAREDES INTERNAS COM PLACAS TIPO ESMALTADA EXTRA DE DIMENSÕES 33X45 CM APLICADAS EM AMBIENTES DE ÁREA MAIOR QUE 5 M² NA ALTURA INTEIRA DAS PAREDES. AF_06/2014	SINAPI	SERVICO	M2	160,01	58,07	9.291,78	1,79	43,16	43,16	A
87535	EMBOCO, PARA RECEBIMENTO DE CERÂMICA, EM ARGAMASSA TRAÇO 1:2:8, PREPARO MECÂNICO COM BETONEIRA 400L, APLICADO MANUALMENTE EM FACES INTERNAS DE PAREDES, PARA AMBIENTE COM ÁREA MAIOR QUE 10M2, ESPESURA DE 20MM, COM EXECUÇÃO DE TALISCAS. AF_06/2014	SINAPI	SERVICO	M2	364,11	24,86	9.051,77	1,74	44,90	44,90	A
100702	PORTA DE CORRER DE ALUMÍNIO, COM DUAS FOLHAS PARA VIDRO, INCLUSO VIDRO LISO INCOLOR, FECHADURA E PUXADOR, SEM ALIZAR. AF_12/2019	SINAPI	SERVICO	M2	16,80	521,92	8.768,26	1,69	46,84	46,84	A
C4479	FORRO ACÚSTICO EM PLACAS DE FIBRA MINERAL C/PERFIL "T" EM AÇO - FORNECIMENTO E MONTAGEM	SEINFRA	SERVICO	M2	72,00	120,58	8.681,76	1,67	48,26	48,26	A
98458	TAPUME COM COMPENSADO DE MADEIRA. AF_05/2018	SINAPI	SERVICO	M2	72,16	120,29	8.680,13	1,67	49,94	49,94	A





ORÇAMENTO - CURVA ABC DE SERVIÇOS

OBRA: MÓDULO DE EDUCAÇÃO INFANTIL (JACARECOARA)

DESCRIÇÃO: Módulo de Educação Infantil

LOCAL: JACARECOARA - CASCATEL/CE.

CLIENTE: MUNICÍPIO DE CASCATEL/CE

DATA: 26/04/2022 BDI: 26,92%

FONTE: SBC

SEINFRA

SINAPI

COMPOSIÇÕES PRÓPRIAS

2022/02 - Fortaleza

027.1 COM DESONERAÇÃO

2021/11 COM DESONERAÇÃO

COMPOSIÇÕES PRÓPRIAS

COMPOSIÇÕES PRÓPRIAS

CÓDIGO	DESCRIÇÃO	FONTE	TIPO	UNIDADE	QUANTIDADE	PREÇO UNITÁRIO	PREÇO TOTAL	%	ACUMUL. %	CL
96536	FABRICAÇÃO, MONTAGEM E DESMONTAGEM DE FORMA PARA VIGA BALDRAME, EM MADEIRA SERRADA, E=25 MM, 4 UTILIZAÇÕES. AF_06/2017	SINAPI	SERVICO	M2	132,50	63,67	8.436,28	1,63	51,56	B
92915	ARMAÇÃO DE ESTRUTURAS DE CONCRETO ARMADO, EXCETO VIGAS, PILARES, LAJES E FUNDAÇÕES, UTILIZANDO AÇO CA-60 DE 5,0 MM - MONTAGEM. AF_12/2015	SINAPI	SERVICO	KG	451,00	18,48	8.334,48	1,61	53,17	B
100306	ENGENHEIRO CIVIL PLENO COM ENCARGOS COMPLEMENTARES	SINAPI	SERVICO	H	80,00	102,86	8.228,80	1,59	54,75	B
00034391	VIDRO COMUM LAMINADO LISO INCOLOR DUPLO, ESPESSURA TOTAL 8 MM (CADA CAMADA DE 4 MM) - COLOCADO	SINAPI	MATERIAL	M2	8,60	912,64	7.848,70	1,51	56,26	B
88489	APLICAÇÃO MANUAL DE PINTURA COM TINTA LÁTEX ACRÍLICA EM PAREDES, DUAS DEMÃO. AF_06/2014	SINAPI	SERVICO	M2	619,04	12,26	7.589,43	1,46	57,73	B
00037105	CAIXA D'ÁGUA FIBRA DE VIDRO PARA 5000 LITROS, COM TAMPA	SINAPI	MATERIAL	UN	3,00	2.515,93	7.547,79	1,45	59,18	B
C4294	FORRO DE GESSO ACARTONADO ESTRUTURADO - FORNECIMENTO E MONTAGEM	SEINFRA	SERVICO	M2	131,22	56,39	7.399,50	1,43	60,61	B
C0540	CABO ISOLADO PVC 750V 2,5MM2	SEINFRA	SERVICO	M	1.135,00	6,13	6.957,55	1,34	61,95	B
87792	EMBOÇO OU MASSA ÚNICA EM ARGAMASSA TRAÇO 1:2:8. PREPARO MECÂNICO COM BETONEIRA 400 L, APLICADA MANUALMENTE EM PANOS CEGOS DE FACHADA (SEM PRESENÇA DE VÃOS), ESPESSURA DE 25 MM. AF_06/2014	SINAPI	SERVICO	M2	213,10	31,42	6.695,60	1,29	63,24	B
C3025	PISO MORTO CONCRETO FCK=13,5MPa C/PREPARO E LANÇAMENTO	SEINFRA	SERVICO	M3	12,04	524,32	6.312,81	1,22	64,45	B
92917	ARMAÇÃO DE ESTRUTURAS DE CONCRETO ARMADO, EXCETO VIGAS, PILARES, LAJES E FUNDAÇÕES, UTILIZANDO AÇO CA-50 DE 8,0 MM - MONTAGEM. AF_12/2015	SINAPI	SERVICO	KG	313,00	17,32	5.421,16	1,04	65,50	B
96132	APLICAÇÃO MANUAL DE MASSA ACRÍLICA EM PANOS DE FACHADA SEM PRESENÇA DE VÃOS, DE EDIFÍCIOS DE MÚLTIPLOS PAVIMENTOS, DUAS DEMÃO. AF_05/2017	SINAPI	SERVICO	M2	360,04	14,27	5.137,77	0,99	66,49	B
C1196	ELETRODUTO PVC ROSC.INCL.CONEXÕES D= 25mm (3/4")	SEINFRA	SERVICO	M	337,00	15,11	5.092,07	0,98	67,47	B
92258	INSTALAÇÃO DE TESOURA (INTEIRA OU MEIA), EM AÇO, PARA VÃOS MAIORES OU IGUAIS A 10,0 M E MENORES QUE 12,0 M, INCLUSIVE IÇAMENTO. AF_07/2019	SINAPI	SERVICO	UN	17,60	276,30	4.862,88	0,94	68,41	B
C4068	BANCADA DE GRANITO CINZA E=2cm	SEINFRA	SERVICO	M2	14,50	326,93	4.740,48	0,91	69,32	B
98557	IMPERMEABILIZAÇÃO DE SUPERFÍCIE COM EMULSÃO ASFÁLTICA, 2 DEMÃO AF_06/2018	SINAPI	SERVICO	M2	146,15	32,43	4.739,64	0,91	70,23	B
96974	CORDOALHA DE COBRE NÚ 50 MM², NÃO ENTERRADA, COM ISOLADOR - FORNECIMENTO E INSTALAÇÃO. AF_12/2017	SINAPI	SERVICO	M	72,00	65,71	4.731,12	0,91	71,14	B
94231	RUFO EM CHAPA DE AÇO GALVANIZADO NÚMERO 24, CORTE DE 25 CM, INCLUSIVE TRANSPORTE VERTICAL. AF_07/2019	SINAPI	SERVICO	M	78,82	55,75	4.394,22	0,85		B
C1628	LIMPEZA GERAL	SEINFRA	SERVICO	M2	400,00	10,88	4.352,00	0,84		B
C2832	FOSSA SÉPTICA E SUMIDOURO EM ALVENARIA	SEINFRA	SERVICO	UN	1,00	4.120,04	4.120,04	0,79		B
93358	ESCAVAÇÃO MANUAL DE VALA COM PROFUNDIDADE MENOR OU IGUAL A 1,30 M. AF_02/2021	SINAPI	SERVICO	M3	65,45	62,46	4.088,01	0,79		B





PREFEITURA DE
CASCVEL
Ceará

ORÇAMENTO - CURVA ABC DE SERVIÇOS

OBRA:	MÓDULO DE EDUCAÇÃO INFANTIL (JACARECOARA)			DATA:	26/04/2022	BDI:	26,92%
DESCRIÇÃO:	Módulo de Educação Infantil			VERSÃO	2022/02 - Fortaleza		
LOCAL:	JACARECOARA - CASCATELCE.			SEINFRA	027.1	COM DESONERAÇÃO	83,85% 47,76% 05/2021
CLIENTE:	MUNICÍPIO DE CASCATELCE			SINAPI	2021/11	COM DESONERAÇÃO	83,55% 47,46% 12/2021
				COMPOSIÇÕES PRÓPRIAS			

CÓDIGO	DESCRIÇÃO	FORTE	IMPQ	UNIDADE	QUANTIDADE	PREÇO INIATÓRIO	PREÇO TOTAL	%	ACUMUL. %	CL
96557	CONCRETAGEM DE BLOCOS DE COROAMENTO E VIGAS BALDRAMES, FCK 30 MPA, COM USO DE BOMBA LANÇAMENTO, ADENSAMENTO E ACABAMENTO. AF_06/2017	SINAPI	SERVICO	M3	7,65	521,34	3.988,25	0,77	75,18	B
91314	KIT DE PORTA DE MADEIRA PARA PINTURA, SEMI-OCA (LEVE OU MÉDIA), PADRÃO POPULAR, 80X210CM, ESPESSURA DE 3,5CM, ITENS INCLUSOS: DOBRADICAS, MONTAGEM E INSTALAÇÃO DO BATENTE, FECHADURA COM EXECUÇÃO DO FURO - FORNECIMENTO E INSTALAÇÃO. AF_12/2019	SINAPI	SERVICO	UN	5,00	785,61	3.928,05	0,76	75,94	B
92916	ARMAÇÃO DE ESTRUTURAS DE CONCRETO ARMADO, EXCETO VIGAS, PILARES, LAJES E FUNDAÇÕES, UTILIZANDO AÇO CA-50 DE 6,3 MM - MONTAGEM. AF_12/2015	SINAPI	SERVICO	KG	216,00	18,03	3.894,48	0,75	76,69	B
96973	CORDALHA DE COBRE NU 35 MM², NÃO ENTERRADA, COM ISOLADOR - FORNECIMENTO E INSTALAÇÃO. AF_12/2017	SINAPI	SERVICO	M	60,00	50,88	3.052,80	0,59	77,28	B
C2594	TUBO PVC BRANCO PIESGOTO D=100mm (4") - JUNTA C/ANÉIS	SEINFRA	SERVICO	M	94,00	32,03	3.010,82	0,58	77,86	B
87878	CHAPISCO APLICADO EM ALVENARIAS E ESTRUTURAS DE CONCRETO INTERNAS, COM COLHER DE PEDREIRO. ARGAMASSA TRAÇO 1:3 COM PREPARO MANUAL. AF_06/2014	SINAPI	SERVICO	M2	785,26	3,71	2.913,31	0,56	78,42	B
C1620	LETREIRO - LETRA EM CAIXA DE ZINCO, H= 20CM	SEINFRA	SERVICO	UN	34,00	83,80	2.849,20	0,55	78,97	B
C1661	LUMINÁRIA FLUORESCENTE COMPLETA (2 X 16 JW	SEINFRA	SERVICO	UN	29,00	92,01	2.668,29	0,51	79,48	B
93183	VERGA PRÉ-MOLDADA PARA JANELAS COM MAIS DE 1,5 M DE VÃO. AF_03/2016	SINAPI	SERVICO	M	48,50	54,26	2.631,61	0,51	79,99	B
94996	EXECUÇÃO DE PASSEIO (CALÇADA) OU PISO DE CONCRETO COM CONCRETO MOLDADO IN LOCO, FEITO EM OBRA, ACABAMENTO CONVENCIONAL, ESPESSURA 10 CM, ARMADO. AF_07/2016	SINAPI	SERVICO	M2	23,30	112,80	2.628,24	0,51	80,49	C
98679	PISO CIMENTADO, TRAÇO 1:3 (CIMENTO E AREIA), ACABAMENTO LISO, ESPESSURA 2,0 CM, PREPARO MECÂNICO DA ARGAMASSA. AF_09/2020	SINAPI	SERVICO	M2	93,51	28,09	2.626,70	0,51	81,00	C
94228	CALHA EM CHAPA DE AÇO GALVANIZADO NÚMERO 24, DESENVOLVIMENTO DE 50 CM, INCLUSO TRANSPORTE VERTICAL. AF_07/2019	SINAPI	SERVICO	M	27,30	94,94	2.591,86	0,50	81,50	C
00004948	PORTAO DE ABRIR / GIRO, EM GRADIL DE METALON REDONDO DE 3/4" VERTICAL, COM REQUADRO, ACABAMENTO NATURAL - COMPLETO	SINAPI	MATERIAL	M2	4,98	518,63	2.582,78	0,50	82,00	C
C4394	LUMINÁRIA DE EMERGÊNCIA	SEINFRA	SERVICO	UN	9,00	257,86	2.320,74	0,45	82,44	C
C4070	DIVISÓRIA DE GRANITO CINZA E=2cm	SEINFRA	SERVICO	M2	5,10	448,14	2.285,51	0,44	82,88	C
93202	FIXAÇÃO (ENCUNHAMENTO) DE ALVENARIA DE VEDAÇÃO COM TIJOLO MACIÇO. AF_03/2016	SINAPI	SERVICO	M	105,60	21,43	2.263,01	0,44	83,32	C
00004813	PLACA DE OBRA (PARA CONSTRUÇÃO CIVIL) EM CHAPA GALVANIZADA "N. 22", ADESIVADA, DE "2,4 X 1,2" M (SEM POSTES PARA FIXAÇÃO)	SINAPI	MATERIAL	M2	10,00	225,00	2.250,00	0,43	83,75	C
96535	FABRICAÇÃO, MONTAGEM E DESMONTAGEM DE FÓRMA PARA SAPATA, EM MADEIRA SERRADA, E=25 MM, 4 UTILIZAÇÕES. AF_06/2017	SINAPI	SERVICO	M2	18,00	124,57	2.242,26	0,43	84,18	C
C2910	PRATELEIRA DE MADEIRA DE LEI PLAINADA	SEINFRA	SERVICO	M2	15,80	140,99	2.227,84	0,43	84,61	C
99635	VÁLVULA DE DESCARGA METÁLICA, BASE 1 1/2", ACABAMENTO METALICO CROMADO - FORNECIMENTO E INSTALAÇÃO. AF_08/2021	SINAPI	SERVICO	UN	6,00	366,74	2.200,44	0,42	85,04	C





PREFEITURA DE
CASCVEL
CASC

ORÇAMENTO - CURVA ABC DE SERVIÇOS

OBRA:	MÓDULO DE EDUCAÇÃO INFANTIL (JACARECOARA)			DATA:	26/04/2022	BDI:	26,92%
DESCRIÇÃO:	Módulo de Educação Infantil			VERSÃO		HORA	
LOCAL:	JACARECOARA - CASCAVEL/CE.			SBC	2022/02 - Fortaleza	112,76%	02/2022
CLIENTE:	MUNICÍPIO DE CASCAVEL-CE			SEINFRA	027.1 COM DESONERAÇÃO	83,85%	47,76%
				SINAPI	2021/11 COM DESONERAÇÃO	83,55%	47,46%
					COMPOSIÇÕES PRÓPRIAS		

CÓDIGO	DESCRIÇÃO	FONTE	TIPO	UNIDADE	QUANTIDADE	PREÇO UNITÁRIO	PREÇO TOTAL	%	ACUMUL. %	CL
C4763	TUBO PVC SÉRIE REFORÇADA P/ ESGOTO D=150MM (6") JUNTA COM ANEL	SEINFRA	SERVICO	M	34,30	61,00	2.092,30	0,40	85,44	C
C1208	EMASSAMENTO DE PAREDES INTERNAS 2 DEMÃOS C/MASSA DE PVA	SEINFRA	SERVICO	M2	175,10	11,85	2.074,94	0,40	85,84	C
C4835	EPELHO CRISTAL, ESPESURA 4MM, COM PARAFUSOS DE FIXAÇÃO, SEM MOLDURA	SEINFRA	SERVICO	M2	4,56	450,49	2.054,23	0,40	86,24	C
92921	ARMAÇÃO DE ESTRUTURAS DE CONCRETO ARMADO, EXCETO VIGAS, PILARES, LAJES E FUNDAÇÕES, UTILIZANDO AÇO CA-50 DE 12,5 MM - MONTAGEM. AF_12/2015	SINAPI	SERVICO	KG	151,00	13,30	2.008,30	0,39	86,62	C
100848	VASO SANITÁRIO INFANTIL LOUÇA BRANCA - FORNECIMENTO E INSTALACAO. AF_01/2020	SINAPI	SERVICO	UN	4,00	482,62	1.930,48	0,37	87,00	C
C3670	BANHEIRA HOSPITALAR C/ TAMPO E CUBA DE AÇO INOX DIMENSÃO 1800X600MM	SEINFRA	SERVICO	UN	1,00	1.920,85	1.920,85	0,37	87,37	C
100687	KIT DE PORTA DE MADEIRA FRISADA, SEMI-OCA (LEVE OU MÉDIA), PADRÃO MÉDIO, 60X210CM, ESPESURA DE 3,5CM, ITENS INCLUIDOS: DOBRADIÇAS, MONTAGEM E INSTALAÇÃO DE BATENTE, FECHADURA COM EXECUÇÃO DO FURO - FORNECIMENTO E INSTALAÇÃO. AF_12/2019	SINAPI	SERVICO	UN	2,00	911,66	1.823,32	0,35	87,72	C
C1353	ESTRUTURA METÁLICA TRELICADA EM AÇO, EM MARQUISES	SEINFRA	SERVICO	M2	8,60	209,25	1.799,55	0,35	88,06	C
C4756	PRATELEIRA DE GRANITO CINZA ESP.=2CM	SEINFRA	SERVICO	M2	7,30	246,12	1.796,68	0,35	88,41	C
C1630	LOCAÇÃO DA OBRA - EXECUÇÃO DE GABARITO	SEINFRA	SERVICO	M2	294,23	6,09	1.791,86	0,35	88,76	C
88488	APLICAÇÃO MANUAL DE PINTURA COM TINTA LÁTEX ACRÍLICA EM TETO, DUAS DEMÃOS. AF_06/2014	SINAPI	SERVICO	M2	129,20	13,83	1.786,84	0,34	89,10	C
C0649	CAIXA INSPEÇÃO NO PASSEIO EM ALVENARIA DI=(50X50)cm, PADRÃO CAGECE	SEINFRA	SERVICO	UN	5,00	342,80	1.714,00	0,33	89,43	C
C1869	PEITORIL DE GRANITO L= 15 cm	SEINFRA	SERVICO	M	19,60	85,20	1.669,92	0,32	89,75	C
C4530	DISJUNTOR DIFERENCIAL DR-16A - 40A, 30mA	SEINFRA	SERVICO	UN	12,00	137,47	1.649,64	0,32	90,07	C
C1897	PEÇA DE MADEIRA BOLEADA NAS QUINAS FIXADAS EM PAREDES	SEINFRA	SERVICO	M	32,70	48,34	1.580,72	0,30	90,37	C
94319	ATERRO MANUAL DE VALAS COM SOLO ARGILLO-ARENOSO E COMPACTAÇÃO MECANIZADA. AF_05/2016	SINAPI	SERVICO	M3	41,04	38,33	1.573,06	0,30	90,68	C
00010889	EXTINTOR DE INCENDIO PORTATIL COM CARGA DE GAS CARBONICO CO2 DE 6 KG, CLASSE BC	SINAPI	MATERIAL	UN	2,00	780,00	1.560,00	0,30	90,98	C
86936	CUBA DE EMBUTIR DE AÇO INOXIDÁVEL MÉDIA, INCLUSO VÁLVULA TIPO AMERICANA E SIFÃO TIPO GARRAFA EM METAL CROMADO - FORNECIMENTO E INSTALAÇÃO. AF_07/2020	SINAPI	SERVICO	UN	4,00	370,94	1.483,76	0,29	91,28	C
C0591	CAIXA ALVENARIA/REBOCO C/TAMPA CONCRETO FUNDO BRITA 60x60x60cm	SEINFRA	SERVICO	UN	5,00	293,30	1.466,50	0,28	91,55	C
C4533	CABO LÓGICO 4 PARES, CATEGORIA 6 - UTP	SEINFRA	SERVICO	M	124,00	11,78	1.460,72	0,28	92,08	C
C1359	EXTINTOR DE GÁS CARBÔNICO OU PÓ QUÍMICO DE 4 OU 6KG	SEINFRA	SERVICO	UN	2,00	657,94	1.315,88	0,25	92,08	C
93382	REATERRO MANUAL DE VALAS COM COMPACTAÇÃO MECANIZADA. AF_04/2016	SINAPI	SERVICO	M3	52,44	25,05	1.313,62	0,25	92,33	C





PREFEITURA DE
CASCVEL
Paraná

ORÇAMENTO - CURVA ABC DE SERVIÇOS

OBRA:	MÓDULO DE EDUCAÇÃO INFANTIL (JACARECOARA)				
DESCRIÇÃO:	Módulo de Educação Infantil	DATA:	26/04/2022	BDI:	26,92%
LOCAL:	JACARECOARA - CASCAVEL/CE.	FONTE:	SBC	VERSÃO:	2022/02 - Fonteleza
CLIENTE:	MUNICÍPIO DE CASCAVEL-CE	SEINFRA:	027.1 COM DESONERAÇÃO	HORA:	112,76%
		SINAPI:	2021/11 COM DESONERAÇÃO	MES:	02/2022
			COMPOSIÇÕES PRÓPRIAS		05/2021
					12/2021

CÓDIGO	DESCRIÇÃO	FONTE	TIPO	UNIDADE	QUANTIDADE	PREÇO UNITÁRIO	PREÇO TOTAL	%	ACUMUL. %	CL
100875	BANCO ARTICULADO, EM ACO INOX, PARA PCD, FIXADO NA PAREDE - FORNECIMENTO E INSTALAÇÃO. AF_01/2020	SINAPI	SERVICO	UN	1,00	1.298,73	1.298,73	0,25	92,59	C
PMC-001	PM1 - Porta de madeira para pintura, semi-oca (leve ou média), dimensões 80x210cm, espessura 3,5cm; incluso dobradiças, batentes e fechadura	PRÓPRIA	SERVICO	un	3,00	414,82	1.244,46	0,24	92,82	C
C2597	TUBO PVC BRANCO P/ESGOTO D=50mm (2") - JUNTA C/ANÉIS	SEINFRA	SERVICO	M	64,00	18,72	1.198,08	0,23	93,06	C
C2784	ESCAVAÇÃO MANUAL SOLO DE 1A.CAT. PROF. ATÉ 1,50m	SEINFRA	SERVICO	M3	27,00	41,21	1.112,67	0,21	93,27	C
100874	PUXADOR PARA PCD, FIXADO NA PORTA - FORNECIMENTO E INSTALAÇÃO. AF_01/2020	SINAPI	SERVICO	UN	3,00	363,59	1.090,77	0,21	93,48	C
87265	REVESTIMENTO CERÂMICO PARA PAREDES INTERNAS COM PLACAS TIPO ESMALTADA EXTRA DE DIMENSÕES 20X20 CM APLICADAS EM AMBIENTES DE ÁREA MAIOR QUE 5 M² NA ALTURA INTEIRA DAS PAREDES. AF_06/2014	SINAPI	SERVICO	M2	20,96	52,01	1.090,13	0,21	93,69	C
90843	KIT DE PORTA DE MADEIRA PARA PINTURA, SEMI-OCA (LEVE OU MÉDIA), PADRÃO MÉDIO, 80X210CM, ESPESSURA DE 3,5CM, ITENS INCLUSOS: DOBRADIÇAS, MONTAGEM E INSTALAÇÃO DO BATENTE, FECHADURA COM EXECUÇÃO DO FURO - FORNECIMENTO E INSTALAÇÃO. AF_12/2019	SINAPI	SERVICO	UN	1,00	940,17	940,17	0,18	93,87	C
C0554	CABO EM PVC 1000V 4MM2	SEINFRA	SERVICO	M	125,00	7,23	903,75	0,17	94,05	C
C2504	TORNEIRA DE PRESSÃO CROMADA LONGA P/PIA	SEINFRA	SERVICO	UN	8,00	110,71	885,68	0,17	94,22	C
C3659	PORTÃO DE METALON E BARRA CHATA DE FERRO C/FECHADURA E DOBRADIÇA, INCLUS. PINTURA ESMALTE SINTÉTICO	SEINFRA	SERVICO	M2	2,16	384,54	830,61	0,16	94,38	C
C2167	REGISTRO DE GAVETA C/CANOPLA CROMADA D= 25mm (1")	SEINFRA	SERVICO	UN	9,00	91,77	825,93	0,16	94,54	C
100868	BARRA DE APOIO RETA, EM ACO INOX POLIDO, COMPRIMENTO 80 CM, FIXADA NA PAREDE - FORNECIMENTO E INSTALAÇÃO. AF_01/2020	SINAPI	SERVICO	UN	2,00	403,09	806,18	0,16	94,69	C
100864	BARRA DE APOIO EM "L", EM ACO INOX POLIDO 80 X 80 CM, FIXADA NA PAREDE - FORNECIMENTO E INSTALAÇÃO. AF_01/2020	SINAPI	SERVICO	UN	1,00	782,78	782,78	0,15	94,84	C
C2096	RASGO EM ALVENARIA P/ TUBULAÇÕES D=32 A 50mm (1 1/4" A 2")	SEINFRA	SERVICO	M	78,00	9,76	761,28	0,15	94,99	C
C2921	REATERRO C/COMPACTAÇÃO MANUAL S/CONTROLE, MATERIAL DA VALA	SEINFRA	SERVICO	M3	27,00	26,43	713,61	0,14	95,13	C
C2457	TERMINAL DE PRESSÃO P/ CABOS ATÉ 35MM2	SEINFRA	SERVICO	UN	60,00	11,80	708,00	0,14	95,27	C
C4760	TUBO PVC SÉRIE REFORÇADA P/ ESGOTO D=100MM (4") - INCLUSIVE CONEXÕES	SEINFRA	SERVICO	M	16,00	42,93	686,88	0,13	95,40	C
C2270	SIFÃO CROMADO 1 1/4" X 2" (INSTALADO)	SEINFRA	SERVICO	UN	4,00	166,68	666,72	0,13	95,53	C
96619	LASTRO DE CONCRETO MAGRO, APLICADO EM BLOCOS DE COROAMENTO OU SAPATAS, ESPESSURA DE 5 CM. AF_08/2017	SINAPI	SERVICO	M2	26,83	24,74	663,77	0,13	95,66	C
C2616	TUBO PVC SOLID. MARROM D= 25mm (3/4")	SEINFRA	SERVICO	M	85,26	7,50	639,45	0,12	95,77	C
C2068	QUADRO DE DISTRIBUIÇÃO DE LUZ EMBUTIR ATÉ 24 DIVISÕES 332X332X95mm, C/BARRAMENTO	SEINFRA	SERVICO	UN	2,00	310,47	620,94	0,12	95,89	C





PREFEITURA DE
CASCVEL
Paraná

ORÇAMENTO - CURVA ABC DE SERVIÇOS

OBRA: MÓDULO DE EDUCAÇÃO INFANTIL (JACARECOARA)

DESCRIÇÃO: Módulo de Educação Infantil

LOCAL: JACARECOARA - CASCAVEL/CE.

CLIENTE: MUNICÍPIO DE CASCAVEL-CE

DATA: 26/04/2022 BDI: 26,92%

FONTE: SBC VERSÃO: 2022/02 - Fortaleza HORA: 112,76% MES: 02/2022

SEINFRA 027.1 COM DESONERAÇÃO 83,85% 47,76% 05/2021

SINAPI 2021/11 COM DESONERAÇÃO 83,55% 47,46% 12/2021

COMPOSIÇÕES PRÓPRIAS

CÓDIGO	DESCRIÇÃO	FONTE	TIPO	UNIDADE	QUANTIDADE	PREÇO UNITÁRIO	PREÇO TOTAL	%	ACUMUL. %	CL
C3482	TERMINAL OLHAL PARA CABO DE 1,50MM2 À 2,50MM2	SEINFRA	SERVICO	UN	80,00	7,13	570,40	0,11	96,00	C
C0361	BANCO EM ALVENARIA, TAMPO EM CONCRETO, C/ENCOSTO H=80cm (PINTADO)	SEINFRA	SERVICO	M	3,28	171,81	563,54	0,11	96,11	C
95470	VASO SANITARIO SIFONADO CONVENCIONAL COM LOUÇA BRANCA, INCLUSO CONJUNTO DE LIGAÇÃO PARA BACIA SANITARIA AJUSTÁVEL - FORNECIMENTO E INSTALAÇÃO. AF_10/2016	SINAPI	SERVICO	UN	2,00	275,12	550,24	0,11	96,22	C
00039596	PATCH PANEL, 24 PORTAS, CATEGORIA 6, COM RACKS DE 19" E 1 U DE ALTURA	SINAPI	MATERIAL	UN	1,00	536,88	536,88	0,10	96,32	C
C2595	TUBO PVC BRANCO PIESGOTO D=40mm (1 1/2")	SEINFRA	SERVICO	M	40,00	13,37	534,80	0,10	96,42	C
C1197	ELETRODUTO PVC ROSC.INCL.CONEXÕES D= 32mm (1")	SEINFRA	SERVICO	M	23,00	22,90	526,70	0,10	96,53	C
C5050	CAIXA DE GORDURA EM PVC, COM CESTO 18L	SEINFRA	SERVICO	UN	2,00	262,45	524,90	0,10	96,63	C
C1239	ENCHIMENTO DE RASGO C/ARGAMASSA DIAM.= 32 A 50mm (1 1/4" A 2")	SEINFRA	SERVICO	M	78,00	6,63	517,14	0,10	96,73	C
86901	CUBA DE EMBUTIR OVAL EM LOUÇA BRANCA, 35 X 50CM OU EQUIVALENTE - FORNECIMENTO E INSTALAÇÃO. AF_01/2020	SINAPI	SERVICO	UN	4,00	127,89	511,56	0,10	96,83	C
95241	LASTRO DE CONCRETO MAGRO, APLICADO EM PISOS, LAJES SOBRE SOLO OU RADIER, ESPESURA DE 5 CM. AF_07/2016	SINAPI	SERVICO	M2	21,15	23,77	502,74	0,10	96,92	C
pnc-003	PM3 - Porta em compensado de madeira, dimensões 60x160cm, folha lisa revestida com laminado melamínico; incluso marco e dobradiças	PRÓPRIA	GERAL	un	1,00	487,59	487,59	0,09	97,02	C
PMC-005	Banheira Embutir em plástico tipo PVC, 77x45x20cm, Burigoito ou equivalente	PRÓPRIA	GERAL	un	2,00	241,75	483,50	0,09	97,11	C
C4920	TOMADA PARA LÓGICA, COM 2 CONECTORES RJ45, 8 FIOS, CAT-5E, COMPLETA PARA CAIXA 4"x4" (NÃO INCLUSA)	SEINFRA	SERVICO	UN	6,00	76,39	458,34	0,09	97,20	C
pnc-004	PM4 - Porta em compensado de madeira, dimensões 80x100cm, folha lisa revestida com laminado melamínico; incluso marco e dobradiças	PRÓPRIA	GERAL	un	1,00	447,95	447,95	0,09	97,28	C
C1526	JOELHO 90 PVC SOLD./ROSCA. D= 25mmX3/4"	SEINFRA	SERVICO	UN	41,00	10,48	429,68	0,08	97,37	C
C0556	CABO EM PVC 1000V 6MM2	SEINFRA	SERVICO	M	45,00	8,60	387,00	0,07	97,44	C
100860	CHUVEIRO ELÉTRICO COMUM CORPO PLÁSTICO, TIPO DUCHA FORNECIMENTO E INSTALAÇÃO. AF_01/2020	SINAPI	SERVICO	UN	5,00	76,23	381,15	0,07	97,51	C
86909	TORNEIRA CROMADA TUBO MÓVEL, DE MESA, 1/2 OU 3/4, PARA PIA DE COZINHA, PADRÃO ALTO - FORNECIMENTO E INSTALAÇÃO. AF_01/2020	SINAPI	SERVICO	UN	4,00	94,17	376,68	0,07	97,58	C
C2493	TOMADA UNIVERSAL 10A 250V	SEINFRA	SERVICO	UN	23,00	16,30	374,90	0,07	97,65	C
C2475	TINTA EPOXI EM PISOS, C/ SELADOR E EMASSAMENTO ACRÍLICO	SEINFRA	SERVICO	M2	3,10	112,79	349,65	0,07	97,72	C
C2507	TORNEIRA ELÉTRICA AUTOMÁTICA 220V-2800W (INSTALADO)	SEINFRA	SERVICO	UN	2,00	159,50	319,00	0,06	97,79	C
C1280	ESMALTE DUAS DEMÃOS EM ESQUADRIAS DE MADEIRA	SEINFRA	SERVICO	M2	15,12	20,73	313,44	0,06	97,85	C





ORÇAMENTO - CURVA ABC DE SERVIÇOS

OBRA:	MÓDULO DE EDUCAÇÃO INFANTIL (JACARECOARA)			DATA :	26/04/2022	BDI :	26,92%
DESCRIÇÃO:	Módulo de Educação Infantil			FONTE:	SBC	HORA:	112,76%
LOCAL:	JACARECOARA - CASCATELCE.			VERSÃO:	2022/02 - Fortaleza	02/2022	02/2022
CLIENTE:	MUNICÍPIO DE CASCATELCE			SEINFRA:	027.1 COM DESONERAÇÃO	83,85%	47,76%
				SINAPI:	2021/11 COM DESONERAÇÃO	83,55%	47,46%
					COMPOSIÇÕES PRÓPRIAS		

CÓDIGO	DESCRIÇÃO	FONTE	TIPO	UNIDADE	QUANTIDADE	PREÇO UNITÁRIO	PREÇO TOTAL	%	ACUMUL. %	CL
C4792	TOMADA DUPLA DE EMBUTIR 2P+T 10A-250V	SEINFRA	SERVICO	UN	13,00	23,81	309,53	0,06	97,91	C
C4761	CAIXA DE LIGAÇÃO PVC 4" X 4"	SEINFRA	SERVICO	UN	34,00	9,10	309,40	0,06	97,97	C
C3586	CAIXA SIFONADA 150X150X50cm COM GRELHA - PADRÃO POPULAR	SEINFRA	SERVICO	UN	6,00	48,55	291,30	0,06	98,02	C
C1093	DISJUNTOR MONOPOLAR EM QUADRO DE DISTRIBUIÇÃO 16A	SEINFRA	SERVICO	UN	14,00	20,76	290,64	0,06	98,08	C
C2505	TORNEIRA DE PRESSÃO CROMADA USO GERAL	SEINFRA	SERVICO	UN	5,00	57,03	285,15	0,05	98,14	C
C4495	DIVISÓRIA DE GESSO ACARTONADO e=48mm, S/ REVESTIMENTO - FORNECIMENTO E MONTAGEM	SEINFRA	SERVICO	M2	3,00	94,96	284,88	0,05	98,19	C
C1549	JOELHO PVC BRANCO P/ESGOTO D=100mm (4")	SEINFRA	SERVICO	UN	10,00	28,25	282,50	0,05	98,24	C
C1199	ELETRODUTO PVC ROSC.INCL.CONEXÕES D= 50mm (1 1/2")	SEINFRA	SERVICO	M	9,00	31,32	281,88	0,05	98,30	C
95547	SABONETEIRA PLASTICA TIPO DISPENSER PARA SABONETE LIQUIDO COM RESERVATORIO 800 A 1500 ML, INCLUSO FIXAÇÃO. AF_01/2020	SINAPI	SERVICO	UN	4,00	69,65	278,60	0,05	98,35	C
053039	RALO HEMISFERICO 100mm PVC (RALO ABACAXI)	SBC	SERVICO	UN	4,00	69,28	277,12	0,05	98,41	C
C1552	JOELHO PVC BRANCO P/ESGOTO D=50mm (2")	SEINFRA	SERVICO	UN	20,00	13,79	275,80	0,05	98,46	C
C0519	CABO COBRE NU 25MM2	SEINFRA	SERVICO	M	11,00	24,97	274,67	0,05	98,51	C
C2093	RALO SECO PVC RIGIDO	SEINFRA	SERVICO	UN	6,00	45,47	272,82	0,05	98,56	C
86904	LAVATÓRIO LOUCA BRANCA SUSPENSO, 29,5 X 39CM OU EQUIVALENTE, PADRÃO POPULAR - FORNECIMENTO E INSTALAÇÃO. AF_01/2020	SINAPI	SERVICO	UN	2,00	135,68	271,36	0,05	98,62	C
86906	TORNEIRA CROMADA DE MESA, 1/2 OU 3/4, PARA LAVATÓRIO, PADRÃO POPULAR - FORNECIMENTO E INSTALAÇÃO. AF_01/2020	SINAPI	SERVICO	UN	5,00	54,25	271,25	0,05	98,67	C
C2617	TUBO PVC SOLD. MARROM D= 32mm (1")	SEINFRA	SERVICO	M	23,24	11,64	270,51	0,05	98,72	C
89865	TUBO PVC SOLDÁVEL, DN 25MM, INSTALADO EM DRENO DE AR-CONDICIONADO - FORNECIMENTO E INSTALAÇÃO. AF_12/2014	SINAPI	SERVICO	M	23,40	11,45	267,93	0,05	98,77	C
00037399	CABIDE/GANCHO DE BANHEIRO SIMPLES EM METAL CROMADO	SINAPI	MATERIAL	UN	15,00	16,61	249,15	0,05	98,82	C
C3909	SOLDA EXOTÉRMICA	SEINFRA	SERVICO	UN	6,00	40,74	244,44	0,05	98,87	C
C2381	TÊ PVC SOLD. MARROM D= 25mm (3/4")	SEINFRA	SERVICO	UN	28,00	8,59	240,52	0,05	98,91	C
00037560	PLACA DE SINALIZAÇÃO DE SEGURANÇA CONTRA INCENDIO - ALERTA, TRIANGULAR, BASE DE 30" CM, EM PVC 2" MM ANTI-CHAMAS (SIMBOLOS, CORES E PICTOGRAMAS CONFORME NBR 16920)	SINAPI	MATERIAL	UN	4,00	56,10	224,40	0,04	98,95	C
C3319	NIVELAMENTO DE FUNDO DE VALAS	SEINFRA	SERVICO	M2	36,26	5,97	216,47	0,04	98,99	C
C4388	JOELHO 45 PVC BRANCO PARA ESGOTO D=40mm (1 1/4")	SEINFRA	SERVICO	UN	14,00	14,85	207,90	0,04	99,04	C
C2619	TUBO PVC SOLD. MARROM D= 50mm (1 1/2")	SEINFRA	SERVICO	M	9,35	20,28	189,62	0,04	99,08	C





PREFEITURA DE
CASCVEL
Ceará

ORÇAMENTO - CURVA ABC DE SERVIÇOS

OBRA:	MÓDULO DE EDUCAÇÃO INFANTIL (JACARECOARA)				DATA:	26/04/2022	BDI:	26,92%
DESCRIÇÃO:	Módulo de Educação Infantil				FONTE	VERSÃO	HORA	MES
LOCAL:	JACARECOARA - CASCAVEL/CE.				SBC	2022/02 - Fortaleza	112,76%	02/2022
CLIENTE:	MUNICÍPIO DE CASCAVEL-CE				SEINFRA	027.1 COM DESONERAÇÃO	83,85%	47,76%
					SINAPI	2021/11 COM DESONERAÇÃO	83,55%	47,46%
					COMPOSIÇÕES PRÓPRIAS			

CÓDIGO	DESCRIÇÃO	FONTE	TIPO	UNIDADE	QUANTIDADE	PREÇO UNITÁRIO	PREÇO TOTAL	%	ACUMUL. %	CL
C4670	PORTA PAPEL METÁLICO	SEINFRA	SERVICO	UN	6,00	30,90	185,40	0,04	99,11	C
C4649	SINALIZAÇÃO PARA EXTINTOR	SEINFRA	SERVICO	UN	4,00	45,06	180,24	0,03	99,15	C
C1582	JUNÇÃO SIMPLES DE REDUÇÃO PVC P/ESGOTO 100X50mm(4"X2")	SEINFRA	SERVICO	UN	5,00	35,28	176,40	0,03	99,18	C
C1124	DISJUNTOR TRIPOLAR EM QUADRO DE DISTRIBUIÇÃO 32A	SEINFRA	SERVICO	UN	2,00	85,30	170,60	0,03	99,21	C
C1122	DISJUNTOR TRIPOLAR EM QUADRO DE DISTRIBUIÇÃO 25A	SEINFRA	SERVICO	UN	2,00	85,30	170,60	0,03	99,25	C
96985	HASTE DE ATERRAMENTO 5/8 PARA SPDA - FORNECIMENTO E INSTALAÇÃO.	SINAPI	SERVICO	UN	3,00	56,84	170,52	0,03	99,28	C
AF_12/2017										
053528	TAMPA CEGA 150mm	SBC	SERVICO	UN	6,00	28,39	170,34	0,03	99,31	C
100742	PINTURA COM TINTA ALQUÍDICA DE ACABAMENTO (ESMALTE SINTÉTICO ACETINADO) APLICADA A ROLO OU PINCEL SOBRE SUPERFÍCIES METÁLICAS (EXCETO PERFIL) EXECUTADO EM OBRA (POR DEMÃO), AF_01/2020	SINAPI	SERVICO	M2	8,60	18,89	162,45	0,03	99,34	C
C1551	JOELHO PVC BRANCO P/ESGOTO D=40mm (1 1/2")	SEINFRA	SERVICO	UN	12,00	12,82	153,84	0,03	99,37	C
C2272	SIFÃO DE PVC RÍGIDO D= 2" (INSTALADO)	SEINFRA	SERVICO	UN	6,00	24,34	146,04	0,03	99,40	C
C3483	TERMINAL OLHAL PARA CABO DE 4.00MM2 À 6.00MM2	SEINFRA	SERVICO	UN	20,00	7,13	142,60	0,03	99,43	C
C1151	DUCHA P/ WC CROMADO (INSTALADO)	SEINFRA	SERVICO	UN	2,00	69,56	139,12	0,03	99,45	C
98657	CORRIMÃO SIMPLES, DIÂMETRO EXTERNO = 1 1/2", EM ALUMÍNIO, AF_04/2019_P	SINAPI	SERVICO	M	1,75	78,01	136,52	0,03	99,48	C
C2383	TÊ PVC SOLD. MARROM D= 40mm (1 1/4")	SEINFRA	SERVICO	UN	7,00	19,32	135,24	0,03	99,51	C
89366	JOELHO 90 GRAUS COM BUCHA DE LATÃO, PVC, SOLDÁVEL, DN 25MM, X 3/4 INSTALADO EM RAMAL OU SUB-RAMAL DE ÁGUA - FORNECIMENTO E INSTALAÇÃO.	SINAPI	SERVICO	UN	9,00	14,61	131,49	0,03	99,53	C
AF_12/2014										
C1527	JOELHO 90 PVC SOLD./ROSCA. D= 32mmX1"	SEINFRA	SERVICO	UN	8,00	16,15	129,20	0,02	99,56	C
98560	IMPERMEABILIZAÇÃO DE PISO COM ARGAMASSA DE CIMENTO E AREIA, COM ADITIVO IMPERMEABILIZANTE, E = 2CM, AF_06/2018	SINAPI	SERVICO	M2	3,40	37,97	129,10	0,02	99,58	C
C2359	TÊ PVC BRANCO P/ESGOTO D=50MM (2")-JUNTAS SOLD.	SEINFRA	SERVICO	UN	7,00	18,33	128,31	0,02	99,61	C
I9139	TOALHEIRO PLÁSTICO TIPO DISPENSER PARA PAPEL TOALHA INTERFOLHADO	SEINFRA	MATERIAL	UN	3,00	42,35	127,05	0,02	99,63	C
00041480	CAIXA DE INSPEÇÃO PARA ATERRAMENTO OU OUTRO USO, EM PVC, DN = 250 X 250 MM	SINAPI	MATERIAL	UN	3,00	41,20	123,60	0,02	99,65	C
C2085	QUADRO DE DISTRIBUIÇÃO, PADRÃO TELEBRÁS 400X400X120mm	SEINFRA	SERVICO	UN	1,00	121,55	121,55	0,02	99,68	C
C1745	LUIVA REDUÇÃO PVC SOLDÁVEL MARROM D= 40X32mm (1 1/4"X1")	SEINFRA	SERVICO	UN	9,00	13,12	118,08	0,02	99,70	C
C1494	INTERRUPTOR UMA TECLA SIMPLES 10A 250V	SEINFRA	SERVICO	UN	7,00	15,48	108,36	0,02	99,72	C
C3478	VERGALHÃO ROSCA TOTAL DE 3/8"	SEINFRA	SERVICO	M	10,50	10,08	105,84	0,02	99,74	C





ORÇAMENTO - CURVA ABC DE SERVIÇOS

OBRA:	MÓDULO DE EDUCAÇÃO INFANTIL (JACARECOARA)			DATA :	26/04/2022	BDI :	26,92%
DESCRIÇÃO:	Módulo de Educação Infantil	FONTE	SBC	VERSÃO	2022/02 - Fortaleza	HORA	112,76%
LOCAL:	JACARECOARA - CASCAVEL/CE.	SEINFRA	027.1 COM DESONERAÇÃO			MES	02/2022
CLIENTE:	MUNICÍPIO DE CASCAVEL-CE	SINAPI	2021/11 COM DESONERAÇÃO				05/2021
			COMPOSIÇÕES PRÓPRIAS				

CODIGO	DESCRIÇÃO	FONTE	TIPO	UNIDADE	QUANTIDADE	PREÇO UNITÁRIO	PREÇO TOTAL	%	ACUMUL. %	CL
C2618	TUBO PVC SOLD. MARROM D= 40mm (1 1/4")	SEINFRA	SERVICO	M	5,92	17,33	102,59	0,02	99,76	C
C3572	HASTE DE FERRO GALVANIZADO 1.20m PARA ATERRAMENTO (MUTIRÃO MISTO)	SEINFRA	SERVICO	UN	4,00	23,51	94,04	0,02	99,78	C
C3579	QUADRO DE MEDIÇÃO PADRÃO COELCE - PADRÃO POPULAR	SEINFRA	SERVICO	UN	1,00	86,93	86,93	0,02	99,80	C
C2384	TÊ PVC SOLD. MARROM D= 50mm (1 1/2")	SEINFRA	SERVICO	UN	4,00	20,56	82,24	0,02	99,81	C
C1489	INTERRUPTOR TRES TECLAS SIMPLES 10A 250V	SEINFRA	SERVICO	UN	2,00	38,55	77,10	0,01	99,83	C
C2497	TORNEIRA DE BÓIA D= 20mm (3/4")	SEINFRA	SERVICO	UN	2,00	36,51	73,02	0,01	99,84	C
C4822	TERMINAL DE VENTILAÇÃO PVC 50MM	SEINFRA	SERVICO	UN	6,00	11,71	70,26	0,01	99,86	C
89497	JOELHO 90 GRAUS. PVC. SOLDÁVEL. DN 40MM. INSTALADO EM PRUMADA DE ÁGUA - FORNECIMENTO E INSTALAÇÃO. AF_12/2014	SINAPI	SERVICO	UN	6,00	10,53	63,18	0,01	99,87	C
C0956	COTOVELO PVC SOLD. MARROM D=50mm (1 1/2")	SEINFRA	SERVICO	UN	4,00	15,77	63,08	0,01	99,88	C
98463	SUPORTE ISOLADOR PARA CORDOALHA DE COBRE - FORNECIMENTO E INSTALAÇÃO. AF_12/2017	SINAPI	SERVICO	UN	3,00	21,00	63,00	0,01	99,89	C
C2095	RASGO EM ALVENARIA P/TUBULAÇÕES D=15 A 25mm (1/2" A 1")	SEINFRA	SERVICO	M	9,85	6,22	61,27	0,01	99,90	C
86916	TORNEIRA PLÁSTICA 3/4 PARA TANQUE - FORNECIMENTO E INSTALAÇÃO. AF_01/2020	SINAPI	SERVICO	UN	2,00	30,44	60,88	0,01	99,92	C
C2845	INST. DE HIDRÔMETRO E CAVALETE C/ CAIXA NO MURO P002 (CASO I)	SEINFRA	SERVICO	UN	1,00	58,37	58,37	0,01	99,93	C
C4919	LIMPEZA MECANIZADA DE TERRENO COM REMOÇÃO DE CAMADA VEGETAL, UTILIZANDO TRATOR DE ESTEIRAS	SEINFRA	SERVICO	M2	294,23	0,19	55,90	0,01	99,94	C
C1238	ENCHIMENTO DE RASGO C/ARGAMASSA DIAM.= 15 A 25mm (1/2" A 1")	SEINFRA	SERVICO	M	9,85	4,73	46,59	0,01	99,95	C
00043701	CHAPA/BOBINA LISA EM ALUMINIO, LIGA 1.200 - H14, QUALQUER ESPESSURA, QUALQUER LARGURA	SINAPI	MATERIAL	KG	0,96	46,14	44,29	0,01	99,96	C
102219	PINTURA TINTA DE ACABAMENTO (PIGMENTADA) ESMALTE SINTÉTICO ACETINADO EM MADEIRA, 2 DEMÃOS. AF_01/2021	SINAPI	SERVICO	M2	3,27	12,79	41,82	0,01	99,96	C
C3653	ADAPTADOR PVC P/ REGISTRO 25mm (3/4")	SEINFRA	SERVICO	UN	9,00	4,25	38,25	0,01	99,97	C
C3656	ADAPTADOR PVC P/ REGISTRO 50mm (1 1/2")	SEINFRA	SERVICO	UN	3,00	9,49	28,47	0,01	99,98	C
C1479	INTERRUPTOR DUAS TECLAS SIMPLES 10A 250V	SEINFRA	SERVICO	UN	1,00	27,31	27,31	0,01	99,99	C
89866	JOELHO 90 GRAUS. PVC. SOLDÁVEL. DN 25MM. INSTALADO EM DRENO DE AR-CONDICIONADO - FORNECIMENTO E INSTALAÇÃO. AF_12/2014	SINAPI	SERVICO	UN	6,00	4,17	25,02	0,00	99,99	C
C4762	CAIXA DE LIGAÇÃO PVC 4" X 2"	SEINFRA	SERVICO	UN	3,00	7,38	22,14	0,00	99,99	C
89867	JOELHO 45 GRAUS. PVC. SOLDÁVEL. DN 25MM. INSTALADO EM DRENO DE AR-CONDICIONADO - FORNECIMENTO E INSTALAÇÃO. AF_12/2014	SINAPI	SERVICO	UN	4,00	5,05	20,20	0,00	99,99	C
C2382	TÊ PVC SOLD. MARROM D= 32mm (1")	SEINFRA	SERVICO	UN	1,00	11,10	11,10	0,00	100,00	C





ORÇAMENTO - CURVA ABC DE SERVIÇOS

OBRA:	MÓDULO DE EDUCAÇÃO INFANTIL (JACARECOARA)				
DESCRIÇÃO:	Módulo de Educação Infantil	DATA:	26/04/2022	BDI:	26,92%
LOCAL:	JACARECOARA - CASCAVEL/CE.	VERSÃO	2022/02 - Finaliza	HORA	MES
CLIENTE:	MUNICIPIO DE CASCAVEL-CE	SEINFRA	027.1 COM DESONERAÇÃO	112,76%	02/2022
		SINAPI	2021/11 COM DESONERAÇÃO	83,55%	47,76%
			COMPOSIÇÕES PRÓPRIAS	83,55%	47,46%
					12/2021

CÓDIGO	DESCRIÇÃO	UNIDADE	QUANTIDADE	PREÇO UNITÁRIO	PREÇO TOTAL	%	ΔC/IMIII	%	CL
C0797	CHUVEIRO PLÁSTICO (INSTALADO)	UN	1,00	10,33	10,33	0,00	100,00	100,00	C
C1744	LUVA REDUÇÃO PVC SOLDÁVEL MARROM D= 32X25mm (1"X3/4")	UN	1,00	6,94	6,94	0,00	100,00	100,00	C

Subtotal até 100,00% 519.006,27

Outros 139.716,50

Valor total do Orçamento 658.722,77

Carlos Magno L. F. Júnior
 Engenheiro Civil
 CREA-CE: N° 161737708-1
 (85) 9 9793.5033





CRONOGRAMA FÍSICO-FINANCEIRO

OBRA: MÓDULO DE EDUCAÇÃO INFANTIL (JACARECOARA)	DATA: 26/04/2022	BDI: 26,92%	HORA	MES	DATA REF.
DESCRIÇÃO: Módulo de Educação Infantil	VERSÃO				
LOCAL: JACARECOARA - CASCAVEL/CE.	2022/02 - Fortaleza	112,76%	83,85%	47,76%	02/2022
CLIENTE: MUNICÍPIO DE CASCAVEL-CE	SEINFRA 027.1 COM DESONERAÇÃO	83,55%	47,46%	12/2021	
	SINAPI 2021/11 COM DESONERAÇÃO	83,55%	47,46%	12/2021	
	COMPOSIÇÕES PRÓPRIAS				

ITEM	DESCRIÇÃO	VALOR (R\$)	MÊS 1	MÊS 2	MÊS 3	MÊS 4	Total parcela
1	SERVIÇOS PRELIMINARES	37.384,29	100,00 %				100,00 %
			37.384,29				37.384,29
2	MOVIMENTO DE TERRAS PARA FUNDAÇÕES	6.246,05	100,00 %				100,00 %
			6.246,05				6.246,05
3	FUNDAÇÕES	29.125,76	60,00 %	40,00 %			100,00 %
			17.475,46	11.650,30			29.125,76
4	SUPERESTRUTURA	82.620,63		60,00 %	40,00 %		100,00 %
				49.572,38	33.048,25		82.620,63
5	SISTEMA DE VEDAÇÃO VERTICAL	22.326,68		70,00 %	30,00 %		100,00 %
				15.628,68	6.698,00		22.326,68
6	ESQUADRIAS	56.747,38		40,00 %	60,00 %		100,00 %
				22.698,95	34.048,43		56.747,38
7	SISTEMAS DE COBERTURA	63.368,98		70,00 %	30,00 %		100,00 %
				44.358,29	19.010,69		63.368,98
8	IMPERMEABILIZAÇÃO	4.868,74	100,00 %				100,00 %
			4.868,74				4.868,74
9	REVESTIMENTOS INTERNO E EXTERNO	56.000,01		40,00 %	60,00 %		100,00 %
				22.400,00	33.600,01		56.000,01
10	SISTEMAS DE PISOS	30.103,64		30,00 %	70,00 %		100,00 %
				9.031,09	21.072,55		30.103,64
11	PINTURAS E ACABAMENTOS	17.456,34				100,00 %	100,00 %
						17.456,34	17.456,34
12	INSTALAÇÃO HIDRÁULICA	12.217,41		20,00 %	40,00 %	40,00 %	100,00 %
				2.443,48	4.886,96	4.886,97	12.217,41
13	INSTALAÇÕES DE ÁGUAS PLUVIAIS	6.042,05		20,00 %	40,00 %	40,00 %	100,00 %
				1.208,41	2.416,82	2.416,82	6.042,05
14	INSTALAÇÃO SANITÁRIA	15.786,69		20,00 %	40,00 %	40,00 %	100,00 %
				3.157,34	6.314,68	6.314,67	15.786,69
15	LOUÇAS, ACESSÓRIOS E METAIS	14.764,68		20,00 %	40,00 %	40,00 %	100,00 %
				2.952,94	5.905,87	5.905,87	14.764,68
16	SISTEMA DE PROTEÇÃO CONTRA INCÊNDIO	5.601,26			60,00 %	40,00 %	100,00 %
					3.360,76	2.240,50	5.601,26

Carlos Magno L. F. Júnior
 Engenheiro Civil
 CREA-CE: N° 16173708-1
 (85) 9 9793.5033





CRONOGRAMA FÍSICO-FINANCEIRO

OBRA: MODULO DE EDUCAÇÃO INFANTIL (JACARECOARA)	DATA: 26/04/2022	BDI: 26,92%
DESCRIÇÃO: Módulo de Educação Infantil	FONTE: SBC	HORA: 112,76%
LOCAL: JACARECOARA - CASCAVEL/CE.	VERSÃO: 2022/02 - Fortaleza	MES: 02/2022
CLIENTE: MUNICIPIO DE CASCAVEL-CE	SEINFRA: 027,1 COM DESONERAÇÃO	DATA REF: 05/2021
	SINAPI: 2021/11 COM DESONERAÇÃO	DATA REF: 12/2021
	COMPOSIÇÕES PRÓPRIAS	

ITEM	DESCRIÇÃO	VALOR (R\$)	MÊS 1	MÊS 2	MÊS 3	MÊS 4	Total parcela
17	INSTALAÇÃO ELÉTRICA - 220V	20.904,48		20,00 % 4.180,90	20,00 % 4.180,90	60,00 % 12.542,68	100,00 % 20.904,48
18	INSTALAÇÕES DE CLIMATIZAÇÃO	313,15		100,00 % 313,15			100,00 % 313,15
19	INSTALAÇÃO DE REDE ESTRUTURADA	3.790,05		40,00 % 1.516,02	35,00 % 1.326,52	25,00 % 947,51	100,00 % 3.790,05
20	SISTEMA DE PROTEÇÃO CONTRA DESCARGAS ATMOSFÉRICAS (SPDA)	10.144,43	20,00 % 2.028,89	40,00 % 4.057,77	20,00 % 2.028,89	20,00 % 2.028,88	100,00 % 10.144,43
21	SERVIÇOS COMPLEMENTARES	23.193,58			50,00 % 11.596,79	50,00 % 11.596,79	100,00 % 23.193,58
22	Benefícios e Despesas Indiretas (BDI)	139.716,49	13,10 % 18.302,86	37,60 % 52.533,40	36,51 % 51.010,49	12,79 % 17.869,74	100,00 % 139.716,49
		658.722,77	86.306,29 86.306,29	247.703,10 334.009,39	240.506,61 574.516,00	84.206,77 658.722,77	658.722,77

Carlos Magno L. F. Júnior
 Engenheiro Civil
 CREA-CE: N.º 51737708-1
 (85) 9 9793.5033





TABELA DE ENCARGOS SOCIAIS

OBRA:	MÓDULO DE EDUCAÇÃO INFANTIL (JACARECOARA)	DATA :	26/04/2022
DESCRIÇÃO:	Módulo de Educação Infantil	FONTE	VERSÃO
LOCAL:	JACARECOARA - CASCAVEL/CE	SBC	2022/02 - Fortaleza
CLIENTE:	MUNICÍPIO DE CASCAVEL-CE	SEINFRA	027.1 COM DESONERAÇÃO
		SINAPI	2021/11 COM DESONERAÇÃO
			COMPOSIÇÕES PRÓPRIAS

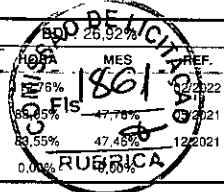

COD	DESCRIÇÃO	HORA %	MÊS %
A	GRUPO A		
A1	INSS	20,00	20,00
A2	SESI	1,50	1,50
A3	SENAI	1,00	1,00
A4	INCRA	0,20	0,20
A5	SEBRAE	0,60	0,60
A6	Salário Educação	2,50	2,50
A7	Seguro Contra Acidentes de Trabalho	3,00	3,00
A8	FGTS	8,00	8,00
A9	SECONCI	0,00	0,00
	TOTAL	36,80	36,80

B	GRUPO B		
B1	Repouso Semanal Remunerado	17,84	0,00
B2	Feriados	3,71	0,00
B3	Auxílio - Enfermidade	0,87	0,67
B4	13º Salário	10,80	8,33
B5	Licença PaternidadeE	0,07	0,06
B6	Faltas Justificadas	0,72	0,56
B7	Dias de Chuvas	1,55	0,00
B8	Auxílio Acidente de Trabalho	0,11	0,08
B9	Férias Gozadas	8,71	6,73
B10	Salário Maternidade	0,03	0,03
	TOTAL	44,41	16,46

C	GRUPO C		
C1	Aviso Prévio Indenizado	5,40	4,17
C2	Aviso Prévio Trabalhado	0,13	0,10
C3	Férias Indenizadas	4,85	3,75
C4	Depósito Rescisão Sem Justa Causa	3,90	3,01
C5	Indenização Adicional	0,45	0,35
	TOTAL	14,73	11,38

D	GRUPO D		
D1	Reincidência de Grupo A sobre Grupo B	16,34	6,06
D2	Reincidência de Grupo A sobre Aviso Prévio Trabalhado e Reincidência do FGTS sobre Aviso Prévio Indenizado	0,48	0,37
	TOTAL	16,82	6,43

Horista = 112,76%
Mensalista = 71,07%

A + B + C + D

Carlos Magno L. F. Júnior
Engenheiro Civil
 CREA-CE: N° 161737/O-1
 (85) 9 9793.503



TABELA DE ENCARGOS SOCIAIS

OBRA:	MÓDULO DE EDUCAÇÃO INFANTIL (JACARECOARA)	DATA : 26/04/2022	BDI : 26,92%
DESCRIÇÃO:	Módulo de Educação Infantil	FONTE	VERSÃO
LOCAL:	JACARECOARA - CASCABEL/CE.	SBC	2022/02 - Fortaleza
CLIENTE:	MUNICÍPIO DE CASCABEL-CE	SEINFRA	027.1 COM DESONERAÇÃO
		SINAPI	2021/11 COM DESONERAÇÃO
			COMPOSIÇÕES PRÓPRIAS

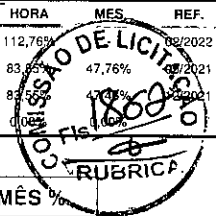

COD	DESCRIÇÃO	HORA %	MÊS %
A	GRUPO A		
A1	INSS	0,00	0,00
A2	SESI	1,50	1,50
A3	SENAI	1,00	1,00
A4	INCRA	0,20	0,20
A5	SEBRAE	0,60	0,60
A6	Salário Educação	2,50	2,50
A7	Seguro Contra Acidentes de Trabalho	3,00	3,00
A8	FGTS	8,00	8,00
A9	SECONCI	0,00	0,00
	TOTAL	16,80	16,80

B	GRUPO B		
B1	Repouso Semanal Remunerado	17,84	0,00
B2	Feridos	3,71	0,00
B3	Auxílio - Enfermidade	0,85	0,66
B4	13º Salário	10,81	8,33
B5	Licença PaternidadeE	0,07	0,06
B6	Faltas Justificadas	0,72	0,56
B7	Dias de Chuvas	1,56	0,00
B8	Auxílio Acidente de Trabalho	0,10	0,08
B9	Férias Gozadas	8,95	6,90
B10	Salário Maternidade	0,03	0,02
	TOTAL	44,64	16,61

C	GRUPO C		
C1	Aviso Prévio Indenizado	5,41	4,17
C2	Aviso Prévio Trabalhado	0,13	0,10
C3	Férias Indenizadas	4,36	3,36
C4	Depósito Rescisão Sem Justa Causa	3,80	2,93
C5	Indenização Adicional	0,46	0,35
	TOTAL	14,16	10,91

D	GRUPO D		
D1	Reincidência de Grupo A sobre Grupo B	7,50	2,79
D2	Reincidência de Grupo A sobre Aviso Prévio Trabalhado e Reincidência do FGTS sobre Aviso Prévio Indenizado	0,45	0,35
	TOTAL	7,95	3,14

Horista = 83,55%
Mensalista = 47,46%

A + B + C + D

Carlos Magno L. F. Júnio
Engenheiro Civil
CREA-CE: N.º 1737708-7
(85) 9 9793.5033



TABELA DE ENCARGOS SOCIAIS

OBRA:	MÓDULO DE EDUCAÇÃO INFANTIL (JACARECOARA)	DATA : 26/04/2022	BDI : 26,92%
DESCRIÇÃO:	Módulo de Educação Infantil	FONTE	VERSÃO
LOCAL:	JACARECOARA - CASCVEL/CE.	SBC	2022/02 - Fortaleza
CLIENTE:	MUNICÍPIO DE CASCVEL-CE	SEINFRA	027.1 COM DESONERAÇÃO
		SINAPI	2021/1.1 COM DESONERAÇÃO
		COMPOSIÇÕES PRÓPRIAS	

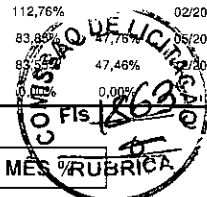

COD	DESCRIÇÃO	HORA %	MES % RUBRICA
A	GRUPO A		
A1	INSS	0,00	0,00
A2	SESI	1,50	1,50
A3	SENAI	1,00	1,00
A4	INCRA	0,20	0,20
A5	SEBRAE	0,60	0,60
A6	Salário Educação	2,50	2,50
A7	Seguro Contra Acidentes de Trabalho	3,00	3,00
A8	FGTS	8,00	8,00
A9	SECONCI	0,00	0,00
	TOTAL	16,80	16,80

B	GRUPO B		
B1	Repouso Semanal Remunerado	17,84	0,00
B2	Feriados	3,71	0,00
B3	Auxílio - Enfermidade	0,87	0,67
B4	13º Salário	10,80	8,33
B5	Licença PaternidadeE	0,07	0,06
B6	Faltas Justificadas	0,72	0,56
B7	Dias de Chuvas	1,55	0,00
B8	Auxílio Acidente de Trabalho	0,11	0,08
B9	Férias Gozadas	8,71	6,73
B10	Salário Maternidade	0,03	0,03
	TOTAL	44,41	16,46

C	GRUPO C		
C1	Aviso Prévio Indenizado	5,40	4,17
C2	Aviso Prévio Trabalhado	0,13	0,10
C3	Férias Indenizadas	4,85	3,75
C4	Depósito Rescisão Sem Justa Causa	3,90	3,01
C5	Indenização Adicional	0,45	0,35
	TOTAL	14,73	11,38

D	GRUPO D		
D1	Reincidência de Grupo A sobre Grupo B	7,46	2,77
D2	Reincidência de Grupo A sobre Aviso Prévio Trabalhado e Reincidência do FGTS sobre Aviso Prévio Indenizado	0,45	0,35
	TOTAL	7,91	3,12

Horista = 83,85%
Mensalista = 47,76%

A + B + C + D

Carlos Magno L. F. Júnior
Engenheiro Civil
CREA/CE: Nº 451737708-1
(85) 9 9793.5033



COMPOSIÇÃO DO BDI

OBRA:	MODULO DE EDUCAÇÃO INFANTIL (JACARECOARA)	DATA:	26/04/2022	BDI:	26,92%
DESCRIÇÃO:	Módulo de Educação Infantil	FONTE:	VERSÃO:	HORA:	MES:
LOCAL:	JACARECOARA - CASCAVEL/CE.	SBC	2022/02 - Fortaleza	112,76%	02/2022
CLIENTE:	MUNICIPIO DE CASCAVEL-CE	SEINFRA	027.1 COM DESONERAÇÃO	83,85%	47,78%
		SINAPI	2021/11 COM DESONERAÇÃO	83,55%	47,46%
			COMPOSIÇÕES PRÓPRIAS	0,00%	0,00%

COMPOSIÇÃO DO BDI CONFORME ACORDAO 2622/13 - TCU PLENARIO - SERVIÇOS

TIPO DE OBRA:	EDIFICIOS	MIN	MED	MÁX	BDI S/CPRB	BDI C/CPRB
		20,34%	22,12%	25,00%	20,80%	26,92%

ITEM	DESCRIÇÃO	MIN	MED	MÁX	ADOTADO
AC	ADMINISTRAÇÃO CENTRAL	3,00%	4,00%	5,50%	3,000%
S e G	SEGUROS E GARANTIAS	0,80%	0,80%	1,00%	0,800%
R	RISCOS	0,97%	1,27%	1,27%	0,970%
DF	DESPESAS FINANCEIRAS	0,59%	1,23%	1,39%	0,590%
L	LUCRO	6,16%	7,40%	8,96%	7,000%

ITEM	DESCRIÇÃO	TOTAL DE IMPOSTOS
	PIS	6,65%
IMPOSTOS	CONFINs	3,00%
	ISS (ALÍQUOTA X BASE DE CÁLCULO)	5,00% x 60,00% = 3,00%

FÓRMULA INDICADA PELO TCU

$$BDI = \frac{(1 + (AC + S + R + G)) * (1 + DF) * (1 + L)}{1 - (I1 + I2 + I3)} - 1$$

CÁLCULO SEM A INCLUSÃO DA CPRB

$$BDI = \frac{(1 + (3,00 + 0,80 + 0,97 + -)) * (1 + 0,59) * (1 + 6,16)}{1 - (0,65 + 3,00 + 3,00)} - 1 \quad \mathbf{20,80\%}$$

CÁLCULO COM A INCLUSÃO DA CPRB PERCENTUAL DA CPRB 4,50%

$$BDI = \frac{(1 + (3,00 + 0,80 + 0,97 + -)) * (1 + 0,59) * (1 + 6,16)}{1 - (0,65 + 3,00 + 3,00 + 4,50)} - 1 \quad \mathbf{26,92\%}$$

Carlos Magno L. F. Júnior
 Engenheiro Civil
 CREA: N° 161737708-1
 (55) 9 9793.5033



Ministério da Educação
Fundo Nacional de Desenvolvimento da Educação
Coordenação Geral de Infra-Estrutura - CGEST



MEMORIAL DESCRITIVO

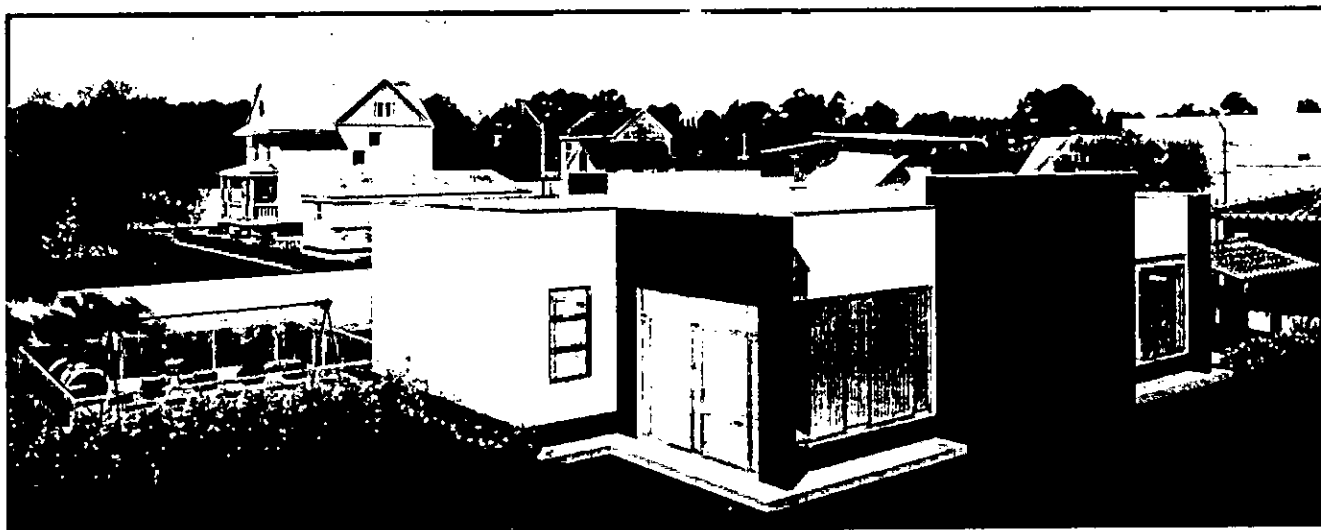

PROJETO PROINFÂNCIA – MÓDULO DE EDUCAÇÃO INFANTIL



Ministério da Educação
Fundo Nacional de Desenvolvimento da Educação
Coordenação Geral de Infra-Estrutura - CGEST





SUMÁRIO

1. INTRODUÇÃO.....	3
1.1. DEFINIÇÃO DO PROGRAMA PROINFÂNCIA FNDE	3
1.2. OBJETIVO DO DOCUMENTO	3
2. ARQUITETURA.....	4
2.1. CONSIDERAÇÕES GERAIS.....	4
2.2. PARÂMETROS DE IMPLANTAÇÃO.....	5
2.3. PARÂMETROS FUNCIONAIS E ESTÉTICOS.....	6
2.4. ESPAÇOS DEFINIDOS E DESCRIÇÃO DOS AMBIENTES.....	7
2.5. ELEMENTOS CONSTRUTIVOS DE ADAPTAÇÃO CLIMÁTICA.....	7
2.6. ACESSIBILIDADE.....	8
2.7. REFERÊNCIAS NORMATIVAS.....	8
3. SISTEMA CONSTRUTIVO.....	9
3.1. CARACTERIZAÇÃO DO SISTEMA CONSTRUTIVO.....	9
3.2. AMPLIAÇÕES E ADEQUAÇÕES.....	9
3.3. VIDA ÚTIL DO PROJETO.....	10
3.4. REFERENCIAS NORMATIVAS	10
4. ELEMENTOS CONSTRUTIVOS.....	11
4.1. SISTEMA ESTRUTURAL	11
4.1.1. Considerações Gerais	
4.1.2. Caracterização e Dimensão dos Componentes	
4.1.3. Sequência de execução	
4.1.4. Normas Técnicas relacionadas	
4.2. SISTEMA DE VEDAÇÃO VERTICAL - PAREDES E/OU PAINÉIS.....	13
4.2.1. Alvenaria de Blocos Cerâmicos	
4.2.2. Alvenaria de Elementos Vazados de Concreto - Cobogós	
4.2.3. Vergas e Contravergas em Concreto	
4.3. ESQUADRIAS.....	16
4.3.1. Portas e Janelas de Alumínio	
4.3.2. Portas de Madeira	
4.3.3. Portas de Vidro	
4.3.4. Fechamentos de Vidro do Pátio (opcional)	
4.3.5. Telas de Proteção em Nylon	
4.4. ESTRUTURAS DE COBERTURAS.....	18
4.4.1. Treliças Metálicas	
4.5. COBERTURAS.....	19
4.5.1. Telhas termo acústicas tipo “sanduiche”	
4.5.2. Rufos Metálicos	
4.5.3. Calhas metálicas	
4.5.4. Pingadeiras em Concreto	
4.6. IMPERMEABILIZAÇÃO.....	23
4.6.1. Pintura betuminosa	
4.7. REVESTIMENTOS INTERNOS E EXTERNOS.....	24
4.7.1. Paredes externas – Pintura Acrílica	
4.7.2. Paredes internas – áreas secas – circulações e pátio	
4.7.3. Paredes internas – áreas secas – áreas administrativas	



4.7.4.	Paredes internas – áreas secas – áreas pedagógicas	
4.7.5.	Paredes internas – áreas molhadas	
4.7.6.	Pórticos	
4.7.7.	Teto – forro de gesso	
4.7.8.	Teto – forro mineral	
4.8.	SISTEMAS DE PISO INTERNOS E EXTERNOS	29
4.8.1.	Piso Monolítico em cimentado liso	
4.8.2.	Piso Vinílico em manta	
4.8.3.	Piso em Cerâmica 40x40 cm	
4.8.4.	Piso em Cerâmica 60X60 cm	
4.8.5.	Soleira em granito	
4.8.6.	Piso em Concreto desempenado	
4.8.7.	Piso em Blocos Intertravados de Concreto	
4.8.8.	Piso em Areia filtrada ou grama sintética	
4.8.9.	Piso Tátil – Direcional e de Alerta	
4.9.	LOUÇAS, METAIS E COMPLEMENTOS.....	34
4.9.1.	Louças	
4.9.2.	Metais/Plásticos	
4.9.3.	Bancadas, prateleiras e divisórias em granito	
4.9.4.	Escaninhos e Prateleiras em mdf revestido	
4.9.5.	Elementos Metálicos – portões de acesso e fechamento metálico fixo	
4.9.6.	Elementos Metálicos – portões e gradis metálicos – chapa perfurada	
4.9.7.	Castelo D’água	
5.	HIDRÁULICA	37
5.1.	INSTALAÇÕES DE ÁGUA FRIA	37
5.2.	INSTALAÇÕES DE ÁGUAS PLUVIAIS	39
5.3.	INSTALAÇÕES DE ESGOTO SANITÁRIO	40
5.4.	SISTEMAS DE PROTEÇÃO CONTRA INCÊNDIO	43
6.	ELÉTRICA	45
6.1.	INSTALAÇÕES ELÉTRICAS	45
6.2.	INSTALAÇÕES DE CLIMATIZAÇÃO	50
6.3.	INSTALAÇÕES DE CABEAMENTO ESTRUTURADO.....	50
7.	ANEXOS.....	55
7.1.	TABELA DE DIMENSÕES E ÁREAS.....	55
7.2.	TABELA DE ESPECIFICAÇÕES DE LOUÇAS E METAIS.....	55
7.3.	TABELA DE ESQUADRIAS.....	56
7.4.	LISTAGEM DE DOCUMENTOS.....	58



1 INTRODUÇÃO

1.1. DEFINIÇÃO DO PROGRAMA PROINFÂNCIA FNDE

O Programa PROINFÂNCIA - Programa Nacional de Reestruturação e Aparelhagem da Rede Escolar Pública de Educação Infantil, criado pelo governo federal (MEC e FNDE), faz parte das ações do Plano de Desenvolvimento da Educação (PDE), visando aprimorar a infraestrutura escolar, referente ao ensino infantil, tanto na construção das escolas, como na implantação de equipamentos e mobiliários adequados, uma vez que esses refletem na melhoria da qualidade da educação.

O programa além de prestar assistência financeira aos municípios, com caráter suplementar, padroniza e qualifica as unidades escolares de educação infantil da rede pública.

1.2. OBJETIVO DO DOCUMENTO

O memorial descritivo, como parte integrante de um projeto executivo, tem a finalidade de caracterizar criteriosamente todos os materiais e componentes envolvidos, bem como a sistemática construtiva utilizada. Tal documento relata e define o projeto executivo e suas particularidades.

Cabe ressaltar que o projeto executivo aqui referido compreende somente a porção padronizada do projeto fornecido pelo FNDE, assim denominada, por possuir nível de detalhamento maior que o projeto básico. O projeto executivo, contudo, para que seja assim considerado, deverá ser complementado pelo projeto de implantação no terreno, bem como por ajustes ao projeto-padrão fornecido em função de atendimento a exigências locais, elaborados localmente por equipe técnica capacitada.

Constam do presente memorial descritivo a descrição dos elementos constituintes do **projeto arquitetônico**, com suas respectivas sequências executivas e especificações. Constam também do Memorial a citação de leis, normas, decretos, regulamentos, portarias, códigos referentes à construção civil, emitidos por órgãos públicos federais, estaduais e municipais, ou por concessionárias de serviços públicos.



2. ARQUITETURA

2.1. CONSIDERAÇÕES GERAIS

O Projeto do Módulo de Educação Infantil, desenvolvido para o Programa Proinfância, tem capacidade de atendimento de até 96 crianças, em dois turnos (matutino e vespertino), e 48 crianças em período integral. As escolas de educação infantil são destinadas a crianças na faixa etária de 0 a 5 anos e 11 meses, distribuídos da seguinte forma:

Creche - para crianças de 0 até 4 anos de idade, sendo:

- Creche I – 0 até 11 meses
- Creche II – 1 ano até 1 ano e 11 meses
- Creche III – 2 anos até 3 anos e 11 meses

Pré-escola – para crianças de 4 até 5 anos e 11 meses

O partido arquitetônico adotado foi baseado nas necessidades de desenvolvimento da criança, tanto no aspecto físico, psicológico, como no intelectual e social. Foram levadas em consideração as diversidades que temos no país, fundamentalmente em aspectos ambientais, geográficos e climáticos, em relação às densidades demográficas, os recursos socioeconômicos e os contextos culturais de cada região, de modo a propiciar ambientes com conceitos inclusivos, aliando as características dos ambientes internos e externos (volumetria, formas, materiais, cores, texturas) com as práticas pedagógicas, culturais e sociais.

Foi considerada como ideal a implantação dos Módulos de Educação Infantil em área de terreno vazia em Escolas existentes, sejam elas de Educação Infantil (Ampliação do atendimento) e fundamental. Para tal, é ideal uma área mínima de medidas de 20m por 20m e declividade máxima de 3%. Tendo em vista as diferentes situações para implantação das escolas, o projeto apresenta opções e alternativas para efetuar-las, entre elas: alternativas de implantação em relação aos edifícios existentes, opções de instalações elétricas em 110V e 220V, alternativas de fundações, implantação de sistema de esgoto quando não houver o sistema de rede pública disponível e alternativas de elementos construtivos visando o conforto térmico.

Com a finalidade de atender ao usuário principal, no caso, as crianças na faixa etária definida, o projeto adotou os seguintes critérios:

- Segurança física, que restringe o acesso das crianças desacompanhadas a áreas externas ao módulo;
- Setorização por faixa etária, com a adoção de salas de atividades exclusivas, para a promoção de atividades específicas de acordo com as necessidades pedagógicas;
- Ambientes de integração e convívio entre crianças de diferentes faixas etárias como: pátios, solários e áreas externas;
- Interação visual por meio de elementos de transparência como instalação de visores nas portas, esquadrias com peitoril baixo e elementos vazados nos solários;
- Equipamentos destinados ao uso e escala infantil, respeitando as dimensões



de instalações adequadas, como vasos sanitários, pias, bancadas e acessórios em geral.

Tais critérios destinam-se a assegurar o conforto, saúde e segurança dos usuários na edificação, e independem das técnicas construtivas e materiais aplicados.

2.2. PARÂMETROS DE IMPLANTAÇÃO

Para definir a implantação do projeto no terreno a que se destina, devem ser considerados alguns parâmetros indispensáveis ao adequado posicionamento que irá privilegiar a edificação das melhores condições:

- **Características do terreno:** avaliar dimensões, forma e topografia do terreno, existência de vegetação, mananciais de água e etc.
- **Localização do terreno:** privilegiar localização próxima a demanda existente, com vias de acesso fácil, evitando localização próxima a zonas industriais, vias de grande tráfego ou zonas de ruído; Garantir a relação harmoniosa da construção com o entorno, visando o conforto ambiental dos seus usuários (conforto higrotérmico, visual, acústico, olfativo/qualidade do ar);
- **Adequação da edificação aos parâmetros ambientais:** adequação térmica, à insolação, permitindo ventilação cruzada nos ambientes de salas de aula e iluminação natural;
- **Adequação ao clima regional:** considerar as diversas características climáticas em função da cobertura vegetal do terreno, das superfícies de água, dos ventos, do sol e de vários outros elementos que compõem a paisagem a fim de antecipar futuros problemas relativos ao conforto dos usuários;
- **Características do solo:** conhecer o tipo de solo presente no terreno possibilitando dimensionar corretamente as fundações para garantir segurança e economia na construção do edifício. Para a escolha correta do tipo de fundação, é necessário conhecer as características mecânicas e de composição do solo, mediante ensaios de pesquisas e sondagem de solo;
- **Topografia:** Fazer o levantamento topográfico do terreno observando atentamente suas características procurando identificar as prováveis influências do relevo sobre a edificação, sobre os aspectos de fundações, conforto ambiental, assim como influência no escoamento das águas superficiais;
- **Localização da Infraestrutura:** Avaliar a melhor localização da edificação com relação aos alimentadores das redes públicas de água, energia elétrica e esgoto, neste caso, deve-se preservar a salubridade das águas dos mananciais utilizando-se fossas sépticas quando necessárias localizadas a uma distância de no mínimo 300m dos mananciais.
- **Orientação da edificação:** buscar a orientação ótima da edificação, atendendo tanto aos requisitos de conforto ambiental e à dinâmica de utilização da Creche quanto à minimização da carga térmica e conseqüente redução do consumo de energia elétrica. Além disso, a área exposta à maior insolação deve ser compatível com a posição de solários, e com a entrada do sol nos ambientes internos favorecendo o desenvolvimento



das crianças. A correta orientação deve levar em consideração o direcionamento dos ventos favoráveis, brisas refrescantes, levando-se em conta a temperatura média no verão e inverno característica de cada Município.

2.3. PARÂMETROS FUNCIONAIS E ESTÉTICOS

Para a elaboração do projeto e definição do partido arquitetônico foram condicionantes alguns parâmetros, a seguir relacionados:

- **Programa arquitetônico** – elaborado com base no número de usuários e nas necessidades operacionais cotidianas de um módulo de creche, proporcionando uma vivência completa da experiência educacional adequada a faixa etária em questão;
- **Distribuição dos ambientes** – a distribuição do programa se dá por uma setorização dos ambientes por funções e previsão dos principais fluxos e circulações; A setorização prevê: espaços para atividades restritas a faixa etária e ao grupo, espaços para a interação da criança em atividades coletivas, e de interação com o ambiente natural;
- **Volumetria** – Derivada do dimensionamento do bloco e da tipologia de cobertura adotada, a volumetria é elemento de identidade visual do projeto;
- **Áreas e proporções dos ambientes internos** – Os ambientes internos foram pensados sob o ponto de vista do usuário infantil. Os conjuntos funcionais da creche são compostos por salas de atividades/repouso e banheiros. As salas de atividades são amplas, permitindo diversos arranjos internos em função da atividade realizada, e permitindo que as crianças estejam sempre sob o olhar dos educadores. Nos banheiros, a autonomia das crianças está relacionada à adaptação dos equipamentos as suas proporções e alcance;
- **Layout** – O dimensionamento dos ambientes internos e conjuntos funcionais da creche foi realizado levando-se em consideração os equipamentos e mobiliário adequados a faixa etária específica e ao bom funcionamento da creche;
- **Tipologia das coberturas** – foi adotada solução simples de telhado em duas águas, com platibandas, de fácil execução em consonância com o sistema construtivo adotado;
- **Esquadrias** – foram dimensionadas levando em consideração os requisitos de iluminação e ventilação natural em ambientes escolares;
- **Elementos arquitetônicos de identidade visual** – elementos marcantes do partido arquitetônico da creche, como pórticos, volumes, molduras e etc. Eles permitem a identificação do projeto;
- **Funcionalidade dos materiais de acabamentos** – os materiais foram especificados levando em consideração os seus requisitos de uso e aplicação: intensidade e característica do uso, conforto antropodinâmico, exposição a agentes e intempéries;
- **Especificações das cores de acabamentos** – foram adotadas cores que privilegiassem atividades lúdicas relacionadas à faixa etária dos usuários;
- **Especificações das louças e metais** – para a especificação destes foi considerada a tradição, a facilidade de instalação/uso e a disponibilidade em várias regiões do país, bem como a adequação a faixa etária e alturas dos usuários. Foram observadas as características físicas, durabilidade e facilidade de manutenção.



2.4. ESPAÇOS DEFINIDOS E DESCRIÇÃO DOS AMBIENTES

Os Módulos de Educação Infantil são térreos compostos por 1 bloco compacto e áreas externas onde estão o playground, jardins que podem ser compartilhados com a escola existente.

O edifício é composto pelos seguintes ambientes:

- 02 Salas de atividades Creches I, II, III e Pré-escola;
- 01 Sanitário infantil;
- 01 Sanitário P.N.E. infantil
- Fraldários (Creche I);
- Refeitório;
 - Bancada de preparo de sucos, lanches e sobremesas;
- Apoio Refeitório:
 - Área de aquecimento;
 - Bancada de apoio para de alimentos (mamadeiras e sopas) e lavagem de utensílios;
- 01 Solário;
 - 02 Sanitários de professores, feminino e masculino;

Playground:

Espaço não coberto destinado à instalação dos brinquedos infantis que pode ser compartilhado com a escola existente.

2.5. ELEMENTOS CONSTRUTIVOS DE ADAPTAÇÃO CLIMÁTICA

As diversidades climáticas no território nacional são inúmeras. As particularidades regionais devem ser observadas e as necessidades de conforto espacial e térmico atendidas. É, pois, de fundamental importância que o edifício proporcione a seus ocupantes um nível desejável de conforto ambiental, o que tem início com a realização de um projeto de implantação adequado que privilegie a adequação da edificação aos parâmetros ambientais, bem como definido no item 2.2.

A existência de um projeto padrão, contudo, dificulta em partes a adaptação climática a regiões específicas. Para a resolução de tal problema, foram criados durante a execução do projeto arquitetônico, alguns elementos construtivos acessórios e opcionais de controle de ventilação, e melhoria do conforto térmico, para serem adotados conforme a necessidade climática da região onde se construirá cada unidade de creche:



- **Fechamentos dos Pátios:** No pátio coberto, foram definidas esquadrias que podem ser usadas nas regiões de clima frio. São compostas de janelas de vidro laminado ou temperado, com folhas de correr por frisos localizados no piso e teto, permitindo que esses ambientes fiquem parcialmente ou totalmente fechados.

2.5.1. Referências com os Desenhos

Referências: **MDI-ARQ-RFR-GER0-14_R00** - Complemento para regiões frias

2.6. ACESSIBILIDADE

Com base no artigo 80 do Decreto Federal N°5.296, de 2 de Dezembro de 2004, a acessibilidade é definida como "Condição para utilização, com segurança e autonomia, total ou assistida, dos espaços, mobiliários e equipamentos urbanos, das edificações, dos serviços de transporte e dos dispositivos, sistemas e meios de comunicação e informação, por pessoa portadora de deficiência ou com mobilidade reduzida".

O projeto arquitetônico baseado na norma ABNT NBR 9050 Acessibilidade a edificações, mobiliário, espaços e equipamentos urbanos, prevê além dos espaços com dimensionamentos adequados, todos os equipamentos de acordo com o especificado na norma, tais como: barras de apoio, equipamentos sanitários, sinalizações visuais e táteis.

Tendo em vista a legislação vigente sobre o assunto, o projeto deve prever:

- **Rampa** de acesso, que deve adequar-se à topografia do terreno escolhido;
- **Piso tátil** de alerta perceptível por pessoas com deficiência visual;
- **Sanitário para crianças** portadoras de necessidades especiais.

Observação: Os sanitários contam com bacia sanitária específica para estes usuários, bem como barras de apoio nas paredes e nas portas para a abertura / fechamento de cada ambiente.

2.7. REFERÊNCIAS NORMATIVAS

- ABNT NBR 9050, *Acessibilidade a edificações, mobiliário, espaços e equipamentos urbanos*.

- Brasil. Ministério da Educação. Secretaria de Educação Básica. *Parâmetros básicos de infraestrutura para instituições de educação infantil*. Brasília: MEC, SEB, 2006.

- Brasil. Ministério da Educação. Secretaria de Educação Básica. *Parâmetros básicos de infraestrutura para instituições de educação infantil, encarte 1*. Brasília: MEC, SEB, 2006.

- Portaria GM/MS N° 321/88 (Anvisa) para dimensionamento e funcionamento de creches

- *Diretrizes Técnicas para apresentação de Projetos e Construção de Estabelecimentos de Ensino Público – Volumes I a VI - FNDE, 2012;*

- Site FDE – Fundação para o Desenvolvimento da Educação – Governo do Estado de São Paulo – Secretaria da Educação, <http://catalogotecnico.fde.sp.gov.br>;

- Catálogo de Serviços, Catálogo de Ambientes, Catálogo de Componentes.



3. SISTEMA CONSTRUTIVO

3.1. CARACTERIZAÇÃO DO SISTEMA CONSTRUTIVO

Em virtude do grande número de municípios a serem atendidos e da maior agilidade na análise de projeto e fiscalização de convênios e obras, optou-se pela utilização de um projeto-padrão. Algumas das premissas deste projeto padrão têm aplicação direta no sistema construtivo adotado:

- Definição de um modelo que possa ser implantado em qualquer região do território brasileiro, considerando-se as diferenças climáticas, topográficas e culturais;
- Facilidade construtiva, com modelo e técnica construtivos amplamente difundidos;
- Garantia de acessibilidade aos portadores de necessidades especiais em consonância com a ABNT NBR 9050;
- Utilização de materiais que permitam a perfeita higienização e fácil manutenção;
- Obediência à legislação pertinente e normas técnicas vigentes no que tange à construção, saúde e padrões educacionais estabelecidos pelo FNDE/MEC;
- O emprego adequado de técnicas e de materiais de construção, valorizando as reservas regionais com enfoque na sustentabilidade.

Levando-se em conta esses fatores e como forma de simplificar e agilizar a execução da obra em todas as regiões do país, o sistema construtivo adotado alia técnicas convencionais a aplicação de componente industrializados amplamente difundidos, a saber:

- Estrutura de concreto armado;
- Alvenaria de tijolos furados (8 furos e 6 furos, dimensões nominais: 19x19x09cm, e 19x14x09cm e conforme NBR 7171);
- Forros de gesso e mineral;
- Telhas termo acústicas de preenchimento em PIR, apoiadas em estrutura metálica de cobertura.

3.2. AMPLIAÇÕES E ADEQUAÇÕES

Devido a características do sistema construtivo adotado, eventuais ampliações e adequações ao projeto podem ser facilmente executadas.

- **Acréscimos:**

A edificação foi concebida para contemplar plenamente as necessidades dos usuários previstos (188 crianças por turno). Eventuais ampliações devem ter sua necessidade cuidadosamente julgada. Quaisquer ampliações devem obedecer ao código de obras local, bem como as normas de referência citadas neste memorial descritivo.

Ampliações horizontais, desde que em consonância com o permitido no código de obras vigente, poderão ser feitas utilizando-se do mesmo sistema construtivo descrito acima. A edificação foi concebida para um pavimento, portanto ampliações verticais não foram previstas.



- **Demolições:**

As demolições de componentes, principalmente, elementos de vedação vertical, devem ser cuidadosamente feitas, após consulta ao projeto existente. A demolição de vedações deve levar em consideração o projeto estrutural, evitando-se danos e comprometimento da estrutura.

- **Substituições:**

Os componentes da edificação, conforme descritos no item **4.Elementos Construtivos**, podem ser facilmente encontrados em diversas regiões do país. A substituição de quaisquer dos mesmos, deve ser feita com consulta prévia ao projeto existente, para confirmação de dados relativos aos componentes.

3.3. VIDA UTIL DO PROJETO

Sistema	Vida Útil mínima (anos)
Estrutura	≥ 50
Pisos Internos	≥ 13
Vedação vertical externa	≥ 40
Cobertura	≥ 20
Hidrossanitário	≥ 20

3.4. REFERÊNCIAS NORMATIVAS

- Práticas de Projeto, *Construção e Manutenção de Edifícios Públicos Federais*, SEAP - Secretaria de Estado de Administração e do Patrimônio;
- Códigos, Leis, Decretos, Portarias e Normas Federais, Estaduais e Municipais, inclusive normas de concessionárias de serviços públicos;
- ABNT NBR 5674, *Manutenção de edificações – Procedimento*.



4. ELEMENTOS CONSTRUTIVOS

4.1. SISTEMA ESTRUTURAL

4.1.1. Considerações Gerais

Neste item estão expostas algumas considerações sobre o sistema estrutural adotado, do tipo convencional composto de elementos estruturais em concreto armado. Para maiores informações sobre os materiais empregados, dimensionamento e especificações, deverá ser consultado o projeto executivo de estruturas.

Quanto a resistência do concreto adotada:

Estrutura	FCK (MPa)
Vigas	25 MPa
Pilares	25 MPa
Lajes	25 MPa
Sapatas	25 MPa

4.1.2. Caracterização e Dimensão dos Componentes

4.1.2.1. Fundações

A escolha do tipo de fundação mais adequado para uma edificação é função das cargas da edificação e da profundidade da camada resistente do solo. O projeto padrão fornece as cargas da edificação, porém as resistências de cada tipo de solo serão diferentes para cada terreno. O FNDE fornece um projeto de fundações básico, baseado em previsões de cargas e dimensionamento e o Município, ou ente federado requerente, deve utilizando-se ou não do projeto básico oferecido pelo FNDE, desenvolver o seu próprio projeto executivo de fundações, em total obediência às prescrições das Normas próprias da ABNT. O projeto executivo confirmará ou não as previsões de cargas e dimensionamento fornecidas no projeto básico e caso haja divergências, o projeto executivo elaborado deverá ser homologado pela Coordenação de Infraestrutura do FNDE – CGEST.

Deverá ser adotada uma solução de fundações compatível com a intensidade das cargas, a capacidade de suporte do solo e a presença do nível d'água. Com base na combinação destas análises optar-se-á pelo tipo que tiver o menor custo e o menor prazo de execução.

4.1.2.1.1. Fundações Superficiais ou diretamente apoiadas

Desde que seja tecnicamente viável, a fundação direta é uma opção interessante, pois, no aspecto técnico tem-se a facilidade de inspeção do solo de apoio aliado ao controle de qualidade do material no que se refere à resistência e aplicação.

As sapatas deverão ser dimensionadas de acordo com as cargas na fundação fornecidas pelo cálculo da estrutura e pela capacidade de suporte do terreno, que deverá ser determinada através de ensaios para cada terreno onde a edificação será executada.



4.1.2.1.2. Fundações profundas

Quando o solo compatível com a carga da edificação se encontra a mais de 3m de profundidade é necessário recorrer às fundações profundas, tipo estaca, Elementos esbeltos, implantados no solo por meio de percussão ou pela prévia perfuração do solo com posterior concretagem, que dissipam a carga proveniente da estrutura por meio de resistência lateral e resistência de ponta.

No projeto, é fornecido o cálculo estrutural na modalidade estaca escavada, para uma carga admissível de 0,2 MPa (2 kg/cm²).

4.1.2.2. Vigas

Vigas em concreto armado moldado in loco com altura média aproximada 40 cm.

4.1.2.3. Pilares

Pilares em concreto armado moldado in loco.

4.1.3. Sequência de execução

4.1.3.1. Fundações

4.1.3.1.1. Movimento de Terra:

Para levantamento dos volumes de terra a serem escavados e/ou aterrados, devem ser utilizadas as curvas de nível referentes aos projetos de implantação de cada edificação. A determinação dos volumes deverá ser realizada através de seções espaçadas entre si, tanto na direção vertical quanto horizontal. O volume de aterro deverá incluir os aterros necessários para a implantação da obra, bem como o aterro do caixão.

4.1.3.1.2. Lançamento do Concreto:

Antes do lançamento do concreto para confecção dos elementos de fundação, as cavas deverão estar limpas, isentas de quaisquer materiais que sejam nocivos ao concreto, tais como madeira, solo carreado por chuvas, etc. Em caso de existência de água nas valas da fundação, deverá haver total esgotamento, não sendo permitida sua concretagem antes dessa providência. O fundo da vala deverá ser recoberto com uma camada de brita de aproximadamente 3 cm e, posteriormente, com uma camada de concreto simples de pelo menos 5 cm. Em nenhuma hipótese os elementos serão concretados usando o solo diretamente como fôrma lateral.

4.1.3.2. Vigas

Para a execução de vigas de fundações (baldrame) deverão ser tomadas as seguintes precauções: na execução das formas estas deverão estar limpas para a concretagem, e colocadas no local escavado de forma que haja facilidade na sua remoção. Não será admitida a utilização da lateral da escavação como delimitadora da concretagem das sapatas. Antes da concretagem, as formas deverão ser molhadas até a saturação. A



concretagem deverá ser executada conforme os preceitos da norma pertinente. A cura deverá ser executada para se evitar a fissuração da peça estrutural.

4.1.3.3. Pilares

As formas dos pilares deverão ser aprumadas e escoradas apropriadamente, utilizando-se madeira de qualidade, sem a presença de desvios dimensionais, fendas, arqueamento, encurvamento, perfuração por insetos ou podridão. Antes da concretagem, as formas deverão ser molhadas até a saturação. A concretagem deverá ser executada conforme os preceitos da norma pertinente. A cura deverá ser executada para se evitar a fissuração da peça estrutural.

4.1.4. Normas Técnicas relacionadas

- ABNT NBR 5738, *Concreto – Procedimento para moldagem e cura de corpos-de prova*; □.
- ABNT NBR 5739, *Concreto – Ensaio de compressão de corpos-de-prova cilíndricos*;
- □ ABNT NBR 6118, *Projeto de estruturas de concreto – Procedimentos*;
- ABNT NBR 7212, *Execução de concreto dosado em central*;
- ABNT NBR 8522, *Concreto – Determinação do módulo estático de elasticidade à compressão*;
- ABNT NBR 8681, *Ações e segurança nas estruturas – Procedimento*;
- ABNT NBR 14931, *Execução de estruturas de concreto – Procedimento*;

4.2. SISTEMA DE VEDAÇÃO VERTICAL - PAREDES E/OU PAINÉIS

4.2.1. Alvenaria de Blocos Cerâmicos

4.2.1.1. Caracterização e Dimensões do Material:

Tijolos cerâmicos de oito furos: 9x19x19cm, de primeira qualidade, bem cozidos, leves, sonoros, duros, com as faces planas, cor uniforme;

- Largura: 19 cm; Altura: 19 cm; Profundidade 9 cm;

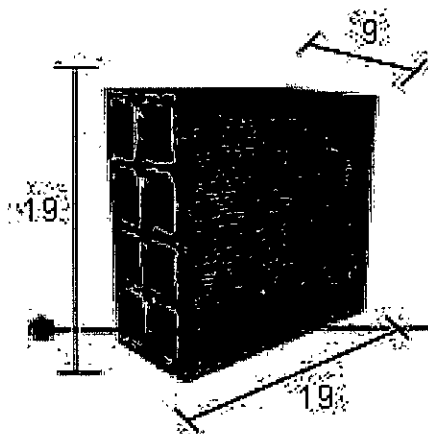



Tijolos cerâmicos de seis furos: 9x14x10cm, de primeira qualidade, bem cozidos, leves, sonoros, duros, com as faces planas, cor uniforme;
- Largura: 19 cm; Altura: 14 cm; Profundidade 9 cm;

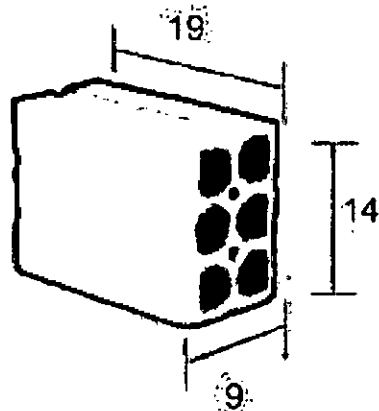

4.2.1.2. Sequência de execução:

Deve-se começar a execução das paredes pelos cantos, assentando-se os blocos em amarração. Durante toda a execução, o nível e o prumo de cada fiada devem ser verificados. Os blocos devem ser assentados com argamassa de cimento, areia e *vedalit* e revestidas conforme especificações do projeto de arquitetura.

4.2.1.3. Conexões e interfaces com os demais elementos construtivos

O encontro da alvenaria com as vigas superiores (encunhamento) deve ser feito com tijolos cerâmicos maciços, levemente inclinados (conforme figura abaixo), somente uma semana após a execução da alvenaria.

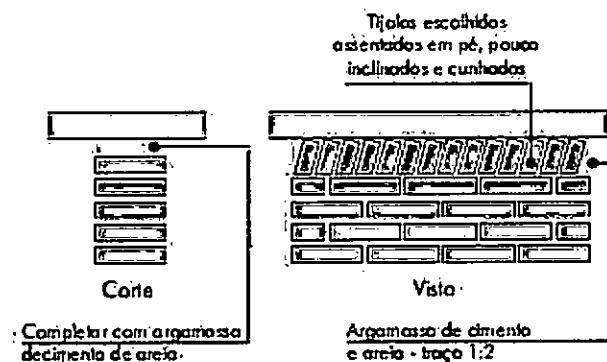

4.2.1.4. Aplicação no Projeto e Referencias com os Desenhos:

Tijolos cerâmicos de oito furos 19x19x9cm

- paredes internas, assentados em $\frac{1}{2}$ vez, (tijolo em pé), conforme indicação em projeto;
- sóculos em áreas molhadas, assentados em 1 vez (tijolo deitado), conforme indicação em projeto;



Tijolos cerâmicos de seis furos 19x14x9cm

– paredes externas, assentados em 1 vez (tijolo deitado), conforme indicação de projeto.

- Referências: **MDI-ARQ-PLB-GER0-02_R00** - Planta Baixa

MDI-ARQ-GER-FCH-06 a 07-R00 - Fachadas

MDI-ARQ-GER-CRT-04 a 05-R00 – Cortes

4.2.1.5. Normas Técnicas relacionadas:

_ ABNT NBR 6460, *Tijolo maciço cerâmico para alvenaria - Verificação da resistência à compressão;*

_ ABNT NBR 7170, *Tijolo maciço cerâmico para alvenaria;*

_ ABNT NBR 8041, *Tijolo maciço para alvenaria – Forma e dimensões – Padronização;*

_ ABNT NBR 8545, *Execução de alvenaria sem função estrutural de tijolos e blocos cerâmicos – Procedimento;*

_ ABNT NBR 15270-1, *Componentes cerâmicos - Parte 1: Blocos cerâmicos para alvenaria de vedação - Terminologia e requisitos;*

_ ABNT NBR 15270-3, *Componentes cerâmicos - Parte 3: Blocos cerâmicos para alvenaria estrutural e de vedação - Métodos de ensaio;*

4.2.2. Vergas e Contravergas em concreto

4.2.2.1. Características e Dimensões do Material

As vergas serão de concreto, com 0,10m x 0,10m (altura e espessura), e comprimento variável de acordo com a esquadria em questão, embutidas na alvenaria.

4.2.2.2. Sequência de execução:

Estes elementos deverão ser embutidos na alvenaria, apresentando comprimento de 0,20m mais longo em relação aos dois lados de cada vão. Caso, por exemplo, a janela possua 1,20m de largura, a verga e contraverga terão comprimento de 1,60m.

4.2.2.3. Aplicação no Projeto e Referências com os Desenhos:

Em todas as esquadrias do projeto

- Referências: **MDI-ARQ-PLB-GER0-02_R00** - Planta Baixa

MDI-ARQ-GER-CRT-04 a 05-R00 - Cortes

MDI-ARQ-ESQ-GER0-11 a 12_R00 – Esquadrias



4.3. ESQUADRIAS

4.3.1. Portas e Janelas de Alumínio

4.3.1.1. Características e Dimensões do Material

As esquadrias serão de alumínio na cor natural, fixadas na alvenaria, em vãos requadrados e nivelados com o contramarco. Os vidros deverão ter espessura mínima 6mm e ser temperados, nos casos de painéis maiores. Para especificação, observar a tabela de esquadrias (Anexo 7.4.)

- Os perfis em alumínio natural variam de 3 a 5cm, de acordo com o fabricante.
- Vidros simples e temperados com 6mm de espessura.

4.3.1.2. Sequência de execução

A colocação das peças deve garantir perfeito nivelamento, prumo e fixação, verificando se as alavancas ficam suficientemente afastadas das paredes para a ampla liberdade dos movimentos. Observar também os seguintes pontos:

Para o chumbamento do contramarco, toda a superfície do perfil deve ser preenchida com argamassa de areia e cimento (traço em volume 3:1). Utilizar réguas de alumínio ou gabarito, amarrados nos perfis do contramarco, reforçando a peça para a execução do chumbamento. No momento da instalação do caixilho propriamente dito, deve haver vedação com mastique nos cantos inferiores, para impedir infiltração nestes pontos.

4.3.1.3. Conexões e interfaces com os demais elementos construtivos:

As esquadrias serão fixadas em vergas de concreto, com 0,10m de espessura, embutidas na alvenaria, apresentando comprimento 0,20m mais longo em relação às laterais das janelas / portas.

4.3.1.4. Aplicação no Projeto e Referências com os Desenhos:

Referências: **MDI-ARQ-ESQ-GER0-11 a 12_R00** – Esquadrias

4.3.1.5. Normas Técnicas relacionadas:

- _ ABNT NBR 10821-1: *Esquadrias externas para edificações - Parte 1: Terminologia;*
- _ ABNT NBR 10821-2: *Esquadrias externas para edificações - Parte 2: Requisitos e classificação;*
- _ *Obras Públicas: Recomendações Básicas para a Contratação e Fiscalização de Obras de Edificações Públicas (2ª edição):* TCU, SECOB, 2009.

4.3.2. Portas de Madeira

4.3.2.1. Características e Dimensões do Material:

Madeira



Deverá ser utilizada madeira de lei, sem nós ou fendas, não ardida, isenta de carunchos ou brocas. A madeira deve estar bem seca. As folhas de porta deverão ser executadas em madeira compensada de 35 mm, com enchimento sarrafeado, semi-ôca, revestidas com compensado de 3mm em ambas as faces.

Os marcos e alisares (largura 8cm) deverão ser fixados por intermédio de parafusos, sendo no mínimo 8 parafusos por marco.

Ferragens

As ferragens deverão ser de latão ou em liga de alumínio, cobre, magnésio e zinco, com partes de aço. O acabamento deverá ser cromado. As dobradiças devem suportar, com folga o peso das portas e o regime de trabalho que venham a ser submetidas. Os cilindros das fechaduras deverão ser do tipo monobloco. Para as portas externas, para obtenção de mais segurança, deverão ser utilizados cilindros reforçados. As portas internas poderão utilizar cilindros comuns.

Nas portas indicadas em projeto, onde se atende a NBR 9050, serão colocados puxadores especiais, nos dois lados (interno e externo) de cada porta.

4.3.2.2. Sequência de execução:

Antes dos elementos de madeira receberem pintura esmalte, deverão ser lixados e receber no mínimo duas demãos de selante, intercaladas com lixamento e polimento, até possuírem as superfícies lisas e isentas de asperezas.

4.3.2.3. Aplicação no Projeto e Referências com os Desenhos:

- Portas revestidas: com pintura esmalte cor PLATINA, e com laminado melamínico cor BRANCO GELO, conforme projeto e anexos 7.2. Tabela de Referencia de Cores e Acabamento e 7.4. Tabela de Esquadrias;

- Conjuntos Marcos e Alisares: pintura esmalte, cor BRANCO GELO;
- Conjuntos de fechadura e maçaneta;
- Dobradiças (3 ou 2* para cada folha de porta – *portas de Box banheiros);

- Puxadores (barra metálica para acessibilidade).

- Tarjetas livre/ocupado (1 para cada porta).

Referências: **MDI-ARQ-ESQ-GER0-11 a 12_R00** – Esquadrias

4.3.2.4. Normas Técnicas relacionadas:

_ ABNT NBR 7203: *Madeira serrada e beneficiada*;

_ ABNT NBR 15930-1: *Portas de madeira para edificações - Parte 1: Terminologia simbologia*;

_ ABNT NBR 15930-2: *Portas de madeira para edificações - Parte 1: Requisitos*.

4.3.3. Fechamentos de Vidro do Pátio (opcional)

4.3.3.1. Características e Dimensões do Material:



Vidro temperado de espessura 10mm, conforme projeto e detalhamento.

Alternativa para fechamento em Regiões Frias- Esquadria de alumínio para fechamento do pátio coberto e refeitório, conforme detalhamento de projeto.

4.3.3.2. Sequência de execução:

Sistema de fixação para vidro temperado, com aparafusamento do vidro nas ferragens recomendadas pelo fabricante.

4.3.3.3. Aplicação no Projeto e Referências com os Desenhos:

Referências: **MDI-ARQ-RFR-GER0-14_R00** - Complemento para regiões frias

4.4. ESTRUTURAS DE COBERTURAS

4.4.1. Treliças Metálicas

4.4.1.1. Características e Dimensões do Material

Treliças em aço galvanizado, tipo *light steel frame* (lsf), conforme especificações do projeto de estruturas metálicas.

4.4.1.2. Aplicação no projeto e Referência com os desenhos

Estrutura de cobertura dos blocos A e B, bem como do Pátio Coberto – Bloco C, conforme especificação em projeto de estrutura metálica.

- Referências: **MDI-ARQ-COB-GER0-10_R00** - Cobertura

MDI-ARQ-GER-CRT-04 a 05-R00_R00 - Cortes

MDI-SMT-PLB-GER0-01 a 05_R00 – Estrutura Metálica

4.4.1.3. Normas Técnicas relacionadas

- ABNT NBR 5004, *Chapas finas de aço de baixa liga e alta resistência mecânica;*
- ABNT NBR 5920, *Bobinas e chapas finas laminadas a frio e de aço de baixa liga, resistentes à corrosão atmosférica, para uso estrutural – Requisitos;*
- ABNT NBR 6120, *Cargas para o cálculo de estruturas de edificações;*
- ABNT NBR 6123, *Forças devidas ao vento em edificações;*
- ABNT NBR 6649, *Chapas finas a frio de aço-carbono para uso estrutural;*
- ABNT NBR 6650, *Chapas finas a quente de aço-carbono para uso estrutural;*
- ABNT NBR 7242, *Peça fundida de aço de alta resistência para fins estruturais;*
- ABNT NBR 8094, *Material metálico revestido e não revestido – Corrosão por exposição à névoa salina;*



- ABNT NBR 8096, *Material metálico revestido e não revestido – Corrosão por exposição ao dióxido de enxofre;*
- ABNT NBR 8681, *Ações e segurança nas estruturas – Procedimento;*
- ABNT NBR 8800, *Projeto de estruturas de aço e de estruturas mistas de aço e concreto de edifícios;*
- ABNT NBR 14323, *Dimensionamento de estruturas de aço de edifícios em situação de incêndio – Procedimento;*
- ABNT NBR 14762, *Dimensionamento de estruturas de aço constituídas por perfis formados a frio;*

4.5. COBERTURAS

4.5.1. Telhas termo acústicas tipo “sanduiche”

4.5.1.1. Caracterização e Dimensões do Material:

Serão aplicadas telhas termo acústicas, “tipo sanduiche”, com preenchimento em PIR, fixadas sobre estrutura metálica em aço galvanizado.

Largura útil: 1.000mm

Espessura: 30 mm

Comprimento: Conforme projeto

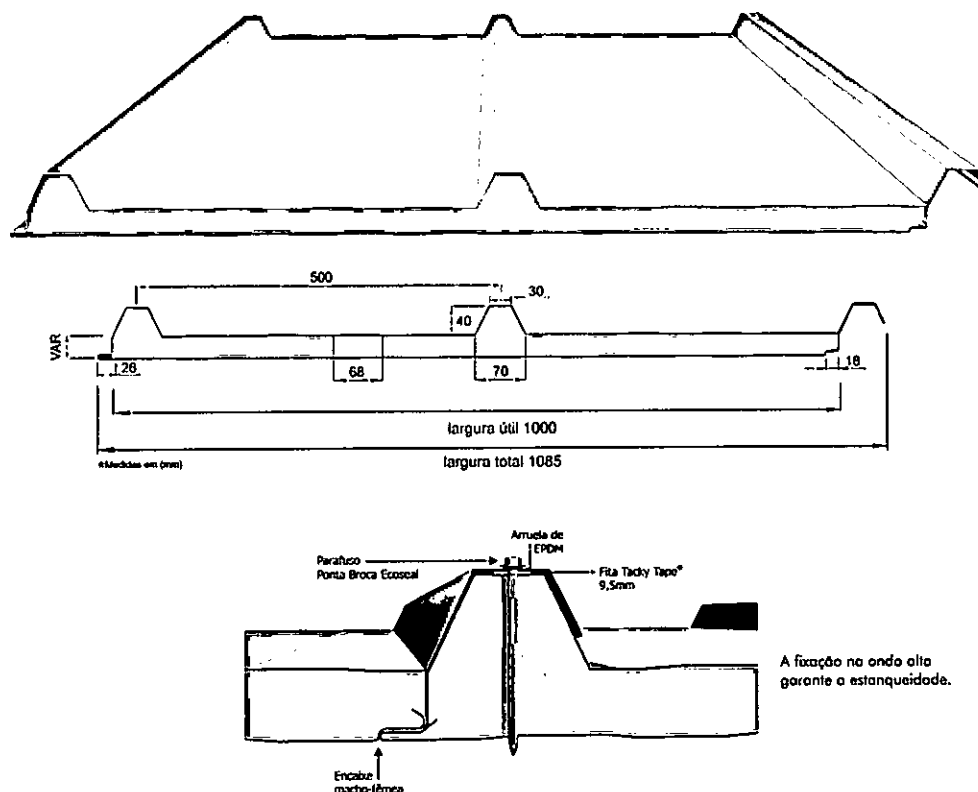

As telhas são do tipo trapezoidal, sendo formadas pelas seguintes camadas:

- Revestimento superior em aço galvanume de espessura #0,50mm.



- Núcleo em Espuma rígida de Poliisocianurato (PIR), com densidade média entre 30 a 42 kg/m³.

- Revestimento inferior em aço galvalume (blocos A e B) e em aço pré-pintado, na cor branca (Pátio Coberto) de espessura #0,43mm.

- Modelo de Referência: Isotelha IF30mm 6kg/m²

4.5.1.2. Sequência de execução:

A aplicação das telhas deverá ser feita com parafusos apropriados. A fixação deve ser realizada na "onda alta" da telha, na parte superior do trapézio. A fixação deve ser reforçada com fita adesiva apropriada. A parte inferior, plana das telhas deve apresentar encaixe tipo "macho-fêmea" para garantia de melhor fixação. Todos os elementos de fixação devem seguir as recomendações e especificações do fabricante.

4.5.1.3. Conexões e interfaces com os demais elementos construtivos

As fixações com a estrutura metálica de cobertura devem ser feitas conforme descritas na sequência de execução. Os encontros com empenas e fechamentos verticais em alvenaria, devem receber rufos metálicos, para evitar infiltrações de água. Os encontros dos planos de telhado com planos horizontais de laje deverão receber calhas coletoras, conforme especificação e detalhamento de projeto.

4.5.1.4. Aplicação no Projeto e Referências com os Desenhos

- Telhados de toda a creche.

- Referências: **MDI-ARQ-COB-GER0-10_R00** - Cobertura

MDI-ARQ-GER-CRT-04 a 05-R00_R00 - Cortes

MDI-SMT-PLB-GER0-01 a 05_R00 – Estrutura Metálica

4.5.1.5. Normas Técnicas relacionadas:

_ ABNT NBR 8039, *Projeto e execução de telhados com telhas cerâmicas tipo francesa – Procedimento*;

_ ABNT NBR 8055, *Parafusos, ganchos e pinos usados para a fixação de telhas de fibrocimento – Dimensões e tipos – Padronização*;

4.5.2. Rufos Metálicos

4.5.2.1. Caracterização e Dimensões do Material:

Rufo externo em chapa de aço galvanizado ou aço galvalume, conforme especificações do projeto de cobertura.

- Corte ou desenvolvimento de 32: Aba: 20 mm; Altura: 100 mm; Largura: 150 mm; Aba 50 mm, conforme corte esquemático abaixo:

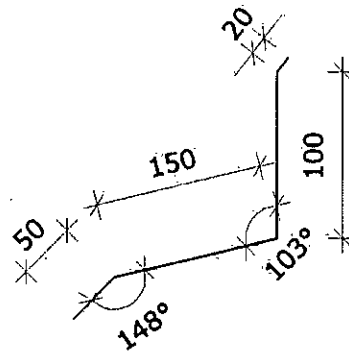

- Corte ou desenvolvimento de 39: Aba: 20 mm; Altura: 100 mm; Largura: 120 mm; Largura: 130 mm; Aba 20 mm, conforme corte esquemático abaixo:

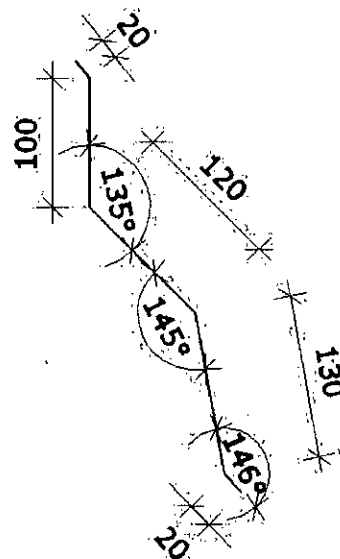

4.5.2.2. Sequência de execução:

Fixar as chapas de aço, por meio de parafusos especificados em projeto, nas telhas e platibandas.

4.5.2.3. Conexões e interfaces com os demais elementos construtivos

Os rufos deverão recobrir as telhas e se estender verticalmente pela platibanda, conforme especificação e detalhamento de projeto.

4.5.2.4. Aplicação no Projeto e Referências com os Desenhos:

- Telhados de toda a creche, onde existem encontros com platibandas em alvenaria vertical;

- Referências: **MDI-ARQ-COB-GER0-10_R00** - Cobertura

MDI-ARQ-GER-CRT-04 a 05-R00_R00 - Cortes

MDI-SMT-PLB-GER0-01 a 05_R00 – Estrutura Metálica

4.5.3. Calhas Metálicas



4.5.3.1. Caracterização e Dimensões do Material:

Calha em chapa de aço galvanizado ou aço galvalume, nº 24 – chapa de #0,65mm – ou nº 22 – chapa de #0,80mm de natural, com Suportes e Bocais

- Corte ou desenvolvimento conforme desenho abaixo: Aba: 15 mm; Altura: 150 mm; Largura: 300mm; Aba 15 mm.

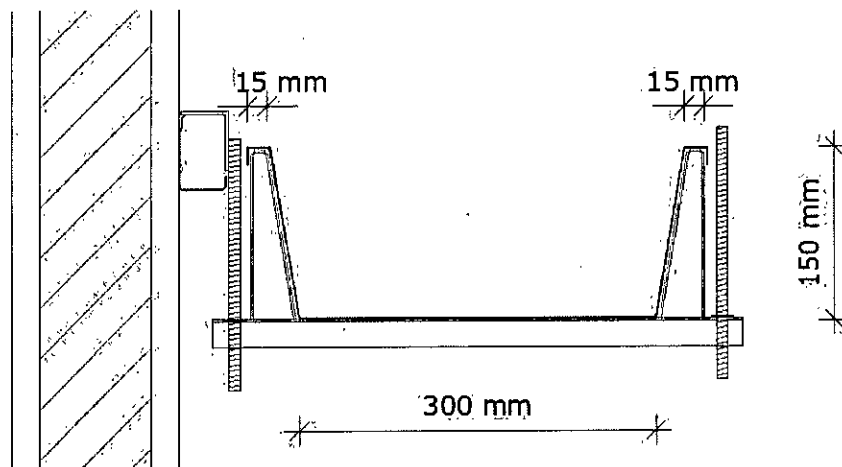

4.5.3.2. Sequência de execução:

Fixar as chapas de aço nas telhas e platibandas.

4.5.3.3. Conexões e interfaces com os demais elementos construtivos

As calhas deverão ser fixadas na estrutura metálica de modo firme e estável. As telhas deverão transpassar as calhas em pelo menos 10 cm, de maneira a garantir o recolhimento efetivo da água e evitar infiltrações.

4.5.3.4. Aplicação no Projeto e Referências com os Desenhos:

Telhados de toda a creche, no recolhimento das águas da cobertura.

- Referências: **MDI-ARQ-COB-GER0-10_R00** - Cobertura

MDI-ARQ-GER-CRT-04 a 05-R00_R00 - Cortes

4.5.4. Pingadeiras em Concreto

4.5.4.1. Caracterização do Material:

Pingadeira pré-moldada em concreto, modelo rufo, reto, com friso na face inferior para proteger as superfícies verticais da platibanda da água da chuva.

- Dimensões: Comprimento 100cm Largura 30cm x Altura 5cm.

4.5.4.2. Sequência de execução:

Após a execução da platibanda e sua devida impermeabilização, devem-se assentar as placas de concreto ao longo de toda sua espessura, com argamassa industrial adequada. A união entre as placas deve estar devidamente calafetada, evitando, assim, a penetração



de águas pelas junções. Será utilizado rejuntamento epóxi cinza platina com especificação indicada pelo modelo referência.

4.5.4.3. Conexões e interfaces com os demais elementos construtivos

As pingadeiras deverão ser assentadas somente após a impermeabilização das calhas. A manta de impermeabilização cobre toda a superfície da calha, até o encontro com a pingadeira.

4.5.4.4. Aplicação no Projeto e Referências com os Desenhos:

Telhados de toda a creche, encimando platibandas e empenas em alvenaria vertical;

- Referências: **MDI-ARQ-COB-GER0-10_R00** - Cobertura

MDI-ARQ-GER-CRT-04 a 05-R00_R00 - Cortes

4.6. IMPERMEABILIZAÇÃO

4.6.1. Pintura betuminosa

4.6.1.1. Caracterização e Dimensões do Material:

Solução a base de emulsão asfáltica, de consistência viscosa, de ação impermeabilizante e anticorrosiva.

- Galões ou baldes de 18 litros.

- Modelo de Referência: Neutrolin (Otto baumgart), Igol (SIKA)

4.6.1.2. Sequência de execução:

Aplicar sobre estruturas de concreto em contato com o solo. Para a aplicação correta, a superfície de concreto ou argamassa deverá estar limpa, áspera e desempenada, garantindo a boa aderência da tinta. A aplicação deve ser feita em duas demãos com o auxílio de broxa, trincha, rolo e etc. Verificar orientações de aplicação do fabricante.

4.6.1.3. Aplicação no Projeto e Referência com os Desenhos:

- Vigas Baldrame e Muros de Arrimo, se for o caso.

4.6.1.4. Normas Técnicas relacionadas

_ ABNT NBR 9575 - Impermeabilização - Seleção e projeto

_ ABNT NBR 9574 - Execução de impermeabilização – Procedimento

_ ABNT NBR 15352 - Mantas termoplásticas de polietileno de alta densidade (PEAD) e de polietileno linear (PEBDL) para impermeabilização

_ ABNT NBR 9685 - Emulsão asfáltica para impermeabilização



4.7. REVESTIMENTOS INTERNOS E EXTERNOS

Foram definidos para revestimentos/ acabamentos materiais padronizados, resistentes e de fácil aplicação. Antes da execução do revestimento, deve-se deixar transcorrer tempo suficiente para o assentamento da alvenaria (aproximadamente 7 dias) e constatar se as juntas estão completamente curadas. Em tempo de chuvas, o intervalo entre o término da alvenaria e o início do revestimento deve ser maior.

4.7.1. Paredes externas – Pintura Acrílica

4.7.1.1. Características e Dimensões do Material

As paredes externas receberão revestimento de pintura acrílica para fachadas sobre reboco desempenado fino e acabamento fosco.

- Modelo de Referência: tinta Suvinil Fachada Acrílico contra Microfissuras, ou equivalente, nas cores indicadas no item 4.7.1.3.

4.7.1.2. Sequência de execução:

Ressalta-se a importância de teste das tubulações hidrossanitárias, antes de iniciado qualquer serviço de revestimento. Após esses testes, recomenda-se o enchimento dos rasgos feitos durante a execução das instalações, a limpeza da alvenaria, a remoção de eventuais saliências de argamassa das justas. As áreas a serem pintadas devem estar perfeitamente secas, a fim de evitar a formação de bolhas.

O revestimento ideal deve ter três camadas: chapisco, emboço e reboco liso. Após esta etapa, deverá ser aplicado selador acrílico, como camada de preparo para o recebimento de pintura acrílica.

4.7.1.3. Aplicação no Projeto e Referências com os Desenhos:

Fachada – em todas as paredes de fechamento, conforme especificação de projeto.

Barrado dos solários e varandas - Cor Cinza

Volumes verticais dos solários e das varandas - Cor azul escuro

Paredes em geral - cor Branco Gelo

Pilares e paredes recuadas das fachadas laterais – Cor vermelho

- Referências: **MDI-ARQ-PLB-GER0-02_R00** - Planta Baixa

MDI-ARQ-GER-CRT-04 a 05-R00 - Cortes

MDI-ARQ-GER-FCH-06 a 07-R00 – Fachadas

4.7.1.4. Normas Técnicas relacionadas:

_ ABNT NBR 11702: *Tintas para construção civil – Tintas para edificações não industriais – Classificação;*

_ ABNT NBR 13245: *Tintas para construção civil - Execução de pinturas em edificações não industriais - Preparação de superfície.*



4.7.2. Paredes internas - áreas secas – Pátio e circulações

As paredes internas das áreas administrativas, (ver indicações no projeto), receberão pintura em tinta acrílica acetinada lavável sobre massa corrida PVA.

4.7.2.1. Caracterização e Dimensões dos Materiais:

Pintura acrílica:

- As paredes deverão ser pintadas, com tinta acrílica acetinada, cor: MARFIM
- Modelo de referência: Tinta Suvinil Acrílico cor MARFIM, ou equivalente.

4.7.2.2. Aplicação no Projeto e Referencias com os Desenhos:

Todas as paredes internas dos ambientes da área administrativa (administração, secretaria, sala de professores, almoxarifado, depósitos)

- Referências: **MDI-ARQ-PLB-GER0-02_R00** - Planta Baixa

MDI-ARQ-GER-CRT-04 a 05-R00 - Cortes

4.7.2.3. Normas Técnicas relacionadas:

_ ABNT NBR 11702: *Tintas para construção civil – Tintas para edificações não industriais – Classificação;*

_ ABNT NBR 13245: *Tintas para construção civil - Execução de pinturas em edificações não industriais - Preparação de superfície.*

4.7.3. Paredes internas - áreas secas – áreas pedagógicas

As paredes internas das áreas de salas de atividades, (ver indicações no projeto) devido a facilidade de limpeza e maior durabilidade, receberão pintura epóxi até a altura de 0,90m, sendo o acabamento superior um friso horizontal (rodameio) de 0,10m de largura em madeira, onde serão fixados os ganchos para as mochilas.

Acima do friso de madeira, haverá pintura em tinta acrílica acetinada lavável sobre massa corrida PVA.

4.7.3.1. Caracterização e Dimensões dos Materiais:

Pintura epóxi:

- Revestimento em pintura epóxi nas cores especificadas abaixo, de acordo com indicação específica em projeto, do piso à altura de 0,90m.

- Modelo de Referência: Marca: Suvinil; Linha: Sistema Epóxi esmalte. Cores:

Especificação de Cor	Cor
----------------------	-----



Especificação de Cor	Cor
Opalina- ref. Z037 (azul)	
Amarelo Nacho - ref. C038 (amarelo)	
Batida de pêsego – ref. B256 (laranja)	
Verde Boemia – ref. B315 (verde)	

Faixa de madeira (10cm):

- Régua de madeira com espessura de 2cm, altura de 10cm, que será parafusada acima da pintura epóxi (do piso à altura de 0,90m), acabamento com verniz fosco.
- Modelo de referência: tábuas de Ipê ou Cedro (escolher de acordo com disponibilidade de madeira da região).

Pintura acrílica:

- Acima da faixa de madeira (h=1,00m) as paredes deverão ser pintadas, com tinta acrílica acetinada, cor: BRANCO GELO – da faixa de madeira ao teto.
- Modelo de referência: Tinta Suvini Acrílico cor Branco Gelo, ou equivalente.

4.7.3.2. Aplicação no Projeto e Referências com os Desenhos:

- Todas as paredes internas dos ambientes secos (salas de aula, administração, professores, almoxarifado, informática e multiuso, copa funcionários, depósitos)

- Referências: **MDI-ARQ-PLB-GER0-02_R00** - Planta Baixa

MDI-ARQ-GER-CRT-04 a 05-R00 - Cortes

4.7.4. Paredes internas – áreas molhadas



As áreas molhadas receberão revestimento cerâmico do piso ao teto, conforme especificação de projeto. Com a finalidade de diferenciação as paredes baixas receberão revestimento cerâmico 10x10cm na cor amarela, conforme especificação de projeto.

4.7.4.1. Caracterização e Dimensões do Material:

Cerâmica (30x40cm):

Revestimento em cerâmica 30X40cm, branca.

- Comprimento 40cm x Largura 30cm.

- Modelo de Referência: Marca: Eliane; Linha: Forma Slim; Modelo: Branco AC 30 x 40 cm.

- Será utilizado rejuntamento epóxi cinza platina com especificação indicada pelo modelo referência.

Cerâmica (10x10cm):

Revestimento em cerâmica 10X10 cm, para áreas interna, na cor amarelo, conforme aplicações descritas no item. 4.7.4.3.

- Comprimento 10cm x Largura 10cm.

- Modelo de Referência:

Marca: Tecnogres:

1 - Modelo: BR 10110; linha: 10x10 antipichação; cor amarelo, brilho;

ou Marca: Eliane:

1 - Linha: Fachadas Arquitetural; Modelo: cor amarelo 10x10

4.7.4.2. Sequência de execução:

As cerâmicas serão assentadas com argamassa industrial indicada para áreas internas, obedecendo rigorosamente a orientação do fabricante quanto à espessura das juntas. A última demão de tinta deverá ser feita após instalações das portas e divisórias quando da finalização dos ambientes.

4.7.4.3. Aplicação no Projeto e Referências com os Desenhos:

- Sanitário e fraldário - Cerâmica branca 30x40 de piso a teto e 10x10 nas paredes baixas.

- Referências: **MDI-ARQ-PLB-GER0-02_R00** - Planta Baixa

MDI-ARQ-GER-CRT-04 a 05-R00 – Cortes

MDI-ARQ-AMP-GER0-13_R00 – Ampliação



4.7.5. Teto – forro de gesso

4.7.5.1. Características e Dimensões do Material:

Placas de gesso acartonado de medidas 1200 x 2400 mm ou 1200 x 1800 mm, conforme especificações do fabricante.

- Pintura PVA cor BRANCO NEVE (acabamento fosco) sobre massa corrida PVA.

Os perfis de fixação do gesso são de aço galvanizado, protegidos com tratamento de zincagem mínimo Z275, em chapa de 0,50 mm de espessura.

4.7.5.2. Sequência de execução:

O forro acartonado é constituído por painéis de gesso acartonado, parafusados em perfilados metálicos e suspenso por pendurais reguladores.

Antes do início do serviço de execução dos forros, deve ser feita a cuidadosa análise do projeto arquitetônico e das instalações, verificando o posicionamento de elementos construtivos e instalações, evitando interferências futuras.

Para a execução do forro, primeiramente é necessário demarcar na parede as referências de nível e de alinhamento das placas em relação à cota de piso pronto. Posteriormente, os pontos de fixação no teto e/ou na estrutura auxiliar de perfis metálicos são definidos e demarcados, e se procede o nivelamento e fixação das placas. A fixação de pendurais na estrutura metálica é feita com o uso de prendedores ou solda.

Após a fixação das placas à estrutura, é feita a limpeza e o posterior rejunte dos bisotes entre placas, com pasta de gesso, lixando-o em seguida para reparar possíveis imperfeições. Finalmente, deve ser verificado o nível e a regularidade da colocação do forro, com o auxílio de linhas esticadas nas duas direções.

4.7.16.4. Conexões e interfaces com os demais elementos construtivos:

As conexões com os elementos verticais de vedação, paredes, devem ser feitas com perfis de acabamento tipo tabicas metálicas.

4.7.5.3. Aplicação no Projeto e Referências com os Desenhos:

Forros de gesso, de toda a escola, conforme indicação de projeto.

- Referências: **MDI-ARQ-PLB-GER0-02_R00** - Planta Baixa

MDI-ARQ-FOR-GER0-09_R00 – Forro

MDI-ARQ-GER-CRT-04 a 05-R00 – Cortes

4.7.5.4. Normas Técnicas relacionadas:

- ABNT NBR 15758-2, *Sistemas construtivos em chapas de gesso para drywall – Projeto e procedimentos executivos para montagem – Parte 2: Requisitos para sistemas usados como forros;*

4.7.17. Teto – forro mineral



4.7.17.1. Características e Dimensões do Material:

Forro modular em fibra mineral modelada com acabamento de superfície com tinta vinílica a base de látex já aplicado em fábrica. Fator de Propagação de Chama / Resistência ao Fogo - Classe A: Fator de Propagação de Chama: 25 ou inferior

- Placas de 625mm x 1250mm x 13mm.
- Modelo de Referência: Armstrong, Modelo: Encore;

4.7.17.2. Sequência de execução:

O sistema de forro modular é composto por placas de 625 x 1250 mm, apoiadas em um sistema de suspensão, composto por: perfis T principais, perfis T secundários, cantoneiras e tirantes. As placas devem ser instaladas segundo especificações na paginação do forro, (ver projeto arquitetônico).

Inicialmente deve ser determinada a altura de instalação do forro, marcando-se uma linha nivelada ao redor das três paredes e instalando-se uma tira de gesso na quarta parede. Esta altura deve prever pelo menos 75mm livres acima do forro, considerando-se o nível de dutos, tubulações e outros elementos, de maneira a permitir manobrar um painel acomodado na abertura da suspensão. Após a determinação do nível, instalar a cantoneira.

Em seguida, deve ser instalada a primeira seção dos perfis T principais. Os tirantes devem ser instalados acima dos perfis T principais, geralmente a cada 1250mm no máximo. Em seguida, são instalados os perfis T secundários da beirada e após, os demais perfis T principais e os perfis T secundários.

Para a instalação das placas, incline-as ligeiramente, levantando-as por cima dos perfis metálicos e posicionando-as apoiadas no perfil T secundário e nas beiradas do perfil T principal. As placas que necessitarem ser cortadas, devem ser medidas e cortadas individualmente, com a face para cima usando um estilete bem afiado.

4.7.17.3. Conexões e interfaces com os demais elementos construtivos:

A iluminação e outros artefatos não devem ser apoiados nos perfis metálicos do forro nem nas placas, devendo ser fixado na estrutura metálica com tirantes próprios.

4.7.17.4. Aplicação no Projeto e Referências com os Desenhos:

- No forro das salas de atividades, conforme indicação em projeto.
- Referências: **MDI-ARQ-PLB-GER0-02_R00** - Planta Baixa

MDI-ARQ-FOR-GER0-09_R00 – Forro

MDI-ARQ-GER-CRT-04 a 05-R00 – Cortes

4.8. SISTEMAS DE PISOS INTERNOS E EXTERNOS

4.8.1. Piso Monolítico em cimentado liso

4.8.1.1. Caracterização e Dimensões do Material:



- Piso cimentado contínuo com 3 cm de espessura, com acabamento liso, cor cinza claro, com juntas plásticas niveladas;
- Placas de: 1,20m (comprimento) x 1,20m (largura) x 30mm (altura)

4.8.1.2. Sequência de execução:

Revestimento monolítico possui ótima resistência aos esforços leves e médios, garantindo maior durabilidade, higiene, segurança e acabamento estético.

Após o lançamento da massa, a camada superficial deve ser regularizada, para a obtenção de um piso com boa planicidade. A regularização deve ser efetuada com o rodo de corte, constituída por uma régua de alumínio ou magnésio.

Após a regularização deverá ser feito desempenho fino, ou alisamento superficial, que produz uma superfície densa, lisa e dura.

4.8.1.3. Conexões e interfaces com os demais elementos construtivos:

- Deverá ser feito apicoamento e lavagem da laje de contrapiso

4.8.1.4. Aplicação no Projeto e Referências com os Desenhos:

- Pátio Coberto.
- Referências: **MDI-ARQ-PLB-GER0-02_R00** - Planta Baixa
MDI-ARQ-PGP-GER0-08_R00 - Paginação de piso

4.8.2. Piso Vinílico em manta

4.8.2.1. Caracterização e Dimensões do Material:

- Piso Vinílico em manta, antiderrapante e com agente bacteriostático para a redução da proliferação de bactérias.
- Mantas de: 20,00m (comprimento) x 2,00m (largura) x 2mm (espessura)
- Modelo de Referência: Marca: Fadamac; Coleção: Absolute; Linha: Totalsafe; Cor: Areia ou Quartzo; Disponível em mantas de 2x20m com 2mm de espessura.

4.8.2.2. Sequência de execução:

- As mantas ou placas devem ser aplicadas sobre contrapiso que deve estar seco e isento de qualquer umidade, perfeitamente curado, impermeabilizado, totalmente isento de vazamentos hidráulicos; limpo, firme: sem rachaduras, peças de cerâmica ou pedras soltas; o contrapiso deve também estar liso: sem depressões ou desníveis maiores que 1mm que não possam ser corrigidos com a massa de preparação;

O contrapiso deve receber massa de preparação para correção da aspereza da superfície – conforme descrição no caderno de encargos – e a camada de massa após secagem, deve ser lixada e o pó aspirado. O piso deve ser fixado com adesivo acrílico adequado, indicado pelo fabricante do piso.

4.8.2.3. Conexões e interfaces com os demais elementos construtivos:

A conexão entre a manta aplicada sobre o contrapiso e a parede deve ser feita utilizando-se a peça: Arremate de rodapé, especificada pelo fabricante do piso

- Modelo de Referência: Marca: Fadamac; Cor: 913 ou 995; Disponível em embalagens de 50m: 2x25m



Alternativamente, poderá ser utilizado rodapé em pvc flexível, na cor branca, de largura 5cm ou 7 cm.

- Modelo de Referência: Marca: Dipiso; Modelo: Rodapé Vinílico plano, altura 5cm ou 7cm – RN5 ou RN7 ou Modelo: **Rodapé de aba curva**, altura 5cm ou 7cm – RAC5 ou RAC7

Alternativamente, poderá ser utilizado ainda, rodapé em madeira com pintura branca, de largura 5cm ou 7 cm.

4.8.2.4. Aplicação no Projeto e Referências com os Desenhos:

- Áreas Internas das salas de atividades:

- Referências: **MDI-ARQ-PLB-GER0-02_R00** - Planta Baixa

MDI-ARQ-PGP-GER0-08_R00 - Paginação de piso

4.8.2.5. Normas Técnicas relacionadas:

_ ABNT NBR 7374, *Placa vinílica semiflexível para revestimento de pisos e paredes - Requisitos e métodos de ensaio;*

_ ABNT NBR 7375, *Placa vinílica para revestimento de piso e parede - Verificação da estabilidade da cor sob ação da luz do dia;*

_ ABNT NBR 14851-1, *Revestimentos de pisos - Mantas (rolos) e placas de linóleo - Parte 1: Classificação e requisitos;*

_ ABNT NBR 14851, *Revestimentos de pisos - Mantas (rolos) e placas de linóleo - Parte 2: Procedimento para aplicação e manutenção;*

_ ABNT NBR 14917-1, *Revestimentos resilientes para pisos — Manta (rolo) ou placa (régua) vinílica flexível homogênea ou heterogênea em PVC - Parte 1: Requisitos, características e classes;*

4.8.3. Piso em Cerâmica 40x40 cm

4.8.3.1. Caracterização e Dimensões do Material:

- Pavimentação em piso cerâmico PEI-5;

- Peças de aproximadamente: 0,40m (comprimento) x 0,40m (largura)

- Modelos de Referência: Marca: Eliane; Coleção: Cargo Plus White, Cor: Branco. (410mm x 410mm)

Marca: Incefra Tecnica Alta Performance – ref. PS30910 (415mm x415 mm)

4.8.3.2. Sequência de execução:

O piso será revestido em cerâmica 40cmx40cm branco gelo PEI-05, assentada com argamassa industrial adequada para o assentamento de cerâmica e espaçadores plásticos



em cruz de dimensão indicada pelo modelo referência. Será utilizado rejuntamento em cinza platina com dimensão indicada pelo modelo referência.

4.8.3.3. Conexões e interfaces com os demais elementos construtivos:

As peças cerâmicas serão assentadas com argamassa industrial adequada para o assentamento de cerâmica, sobre contrapiso de concreto. O encontro com os fechamentos verticais revestidos com cerâmica.

4.8.3.4. Aplicação no Projeto e Referências com os Desenhos:

- Ambientes de sanitários e fraldário, conforme especificação de projeto;
- Referências: **MDI-ARQ-PLB-GER0-02_R00** - Planta Baixa

MDI-ARQ-PGP-GER0-08_R00 - Paginação de piso

4.8.3.5. Normas Técnicas relacionadas:

- _ ABNT NBR 9817, *Execução de piso com revestimento cerâmico – Procedimento*;
- _ ABNT NBR 13816, *Placas cerâmicas para revestimento – Terminologia*;
- _ ABNT NBR 13817, *Placas cerâmicas para revestimento – Classificação*;
- _ ABNT NBR 13818, *Placas cerâmicas para revestimento – Especificação e métodos de ensaios*;

4.8.4. Soleira em granito

4.8.4.1. Caracterização e Dimensões do Material:

Trata-se de um material de alta resistência, com pequena porosidade, resistente à água, de fácil manuseio e adequação às medidas do local.

- Dimensões: L (comprimento variável) x 15cm (largura) x 17mm (altura)
- Modelo de Referência: Granito Cinza Andorinha.

4.8.4.2. Conexões e interfaces com os demais elementos construtivos:

- As soleiras de granito devem estar niveladas com o piso mais elevado. A espessura usual do granito acabado é 2cm, portanto, uma das faces da soleira deve ser polida, pois ficará aparente quando encontrar com o piso que estiver assentado no nível inferior.

4.8.4.3. Aplicação no Projeto e Referências com os Desenhos:

- Abaixo das portas; entre os ambientes onde há desnível de piso; entre ambientes onde há mudança da paginação de piso;
- Referências: **MDI-ARQ-PGP-GER0-08_R00** - Paginação de piso

4.8.4.4. Normas Técnicas relacionadas:

- _ ABNT NBR 15844:2010 - *Rochas para revestimento - Requisitos para granitos*.

4.8.5. Piso em Concreto desempenado



4.8.5.1. Caracterização e Dimensões do Material:

- Pavimentação em cimento desempenado, com argamassa de cimento e areia; com 3cm de espessura e acabamento camurçado;
- Placas de: 1,20m (comprimento) x 1,20m (largura) x 3cm (altura)

4.8.5.2. Sequência de execução:

Serão executados pisos cimentados com 3cm de espessura de cimento e areia, traço 1:3, acabamento camurçado, sobre piso de concreto com 7 cm de espessura. Os pisos levarão juntas de dilatação com perfis retos e alinhados, distanciadas a cada 1,20m. Deve ser previsto um traço ou a adição de aditivos ao cimentado que resultem em um acabamento liso e pouco poroso. Deve ser considerada declividade mínima de 0,5% em direção às canaletas ou pontos de escoamento de água. A superfície final deve ser desempenada.

4.8.5.3. Aplicação no Projeto e Referencias com os Desenhos:

- Solários, calçadas externas e acessos;
- Referências: **MDI-ARQ-PLB-GER0-02_R00** - Planta Baixa
MDI-ARQ-PGP-GER0-08_R00 - Paginação de piso

4.8.6. Piso Tátil – de Alerta

4.8.6.1. Caracterização e Dimensões do Material:

Piso cromo diferenciado tátil de alerta, em borracha para áreas internas e pré-moldado em concreto para áreas externas, em cor contrastante com a do piso adjacente, por exemplo, em superfícies escuras (preta, marrom, cinza escuro, etc.): piso amarelo ou azul. Recomenda-se a utilização do tipo Integrado (de borracha), para uso em áreas internas - inclusive molhadas e molháveis - e Externo (cimentício).

- Piso Tátil Direcional/de Alerta em borracha Integrado (áreas internas)

Pisos em placas de borracha, de assentamento com argamassa, indicados para aplicação em áreas internas e externas. Neste caso, não deve haver desnível com relação ao piso adjacente, exceto aquele existente no próprio relevo.

- Dimensões: placas de dimensões 300x300 , espessura 7mm,
- Modelo de Referencia: Daud, Steel Rubber; Cores: amarelo, azul;

- Piso Tátil Direcional/de Alerta cimentício, tipo ladrilho hidráulico (áreas externas)

Pisos em placas cimentícias, de assentamento com argamassa, indicados para aplicação em áreas internas e externas.

- Dimensões: placas de dimensões 250x250 , espessura 20mm,
- Modelo de Referencia: Casa Franceza; Cores: mostarda;

4.8.6.2. Sequência de execução:

Áreas internas: Pisos de borracha assentado com argamassa: o contra piso deve ser feito com argamassa de cimento e areia no traço 1:3, nivelado, desempenado e rústico.